

Bedienungsanleitung
Operating manual
Brugsanvisning
Gebruiksaanwijzing
Mode d'emploi
Instrucciones de uso
Instruções de funcionamento
Istruzioni per l'uso
Instrukcja obsługi
Návod k obsluze

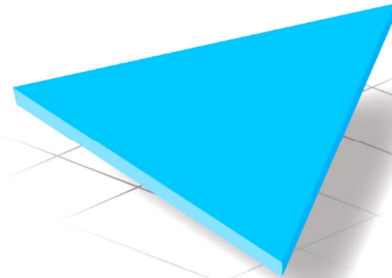

Frankfurt RCM 82 DAB

 **BLAUPUNKT**

1. Bedienelemente- Autoradio

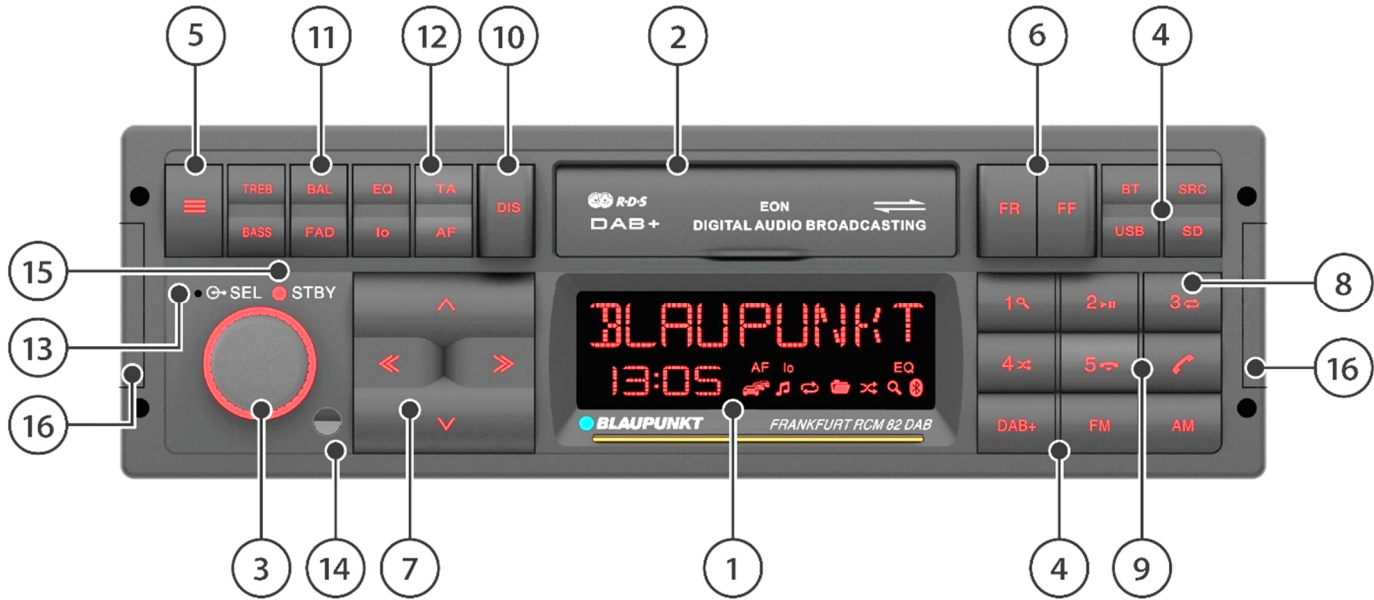

① LC-Display:

Anzeige von Informationen wie z.B. Quelle, Sender, Musiktitel, Uhrzeit und Einstelloptionen

② Verdeckte microSD- / USB- und AUX-Eingänge (v.l.n.r.).

Abdeckklappe durch leichten Druck von unten auf die Hervorhebung an der unteren Kante nach oben öffnen.

③ Lautstärkeregler/ Ein-/ Ausschalter

Drehen: Lautstärke laut/ leise

Kurzer Druck: Einschalten des Autoradios, stummschalten des Autoradios

Langer Druck: Ausschalten des Autoradios

④ **SRC** Taste/ Direktanwahltasten **BT, USB, SD, DAB+, FM, AM:**

Kurzer Druck: Auswahl der Audioquelle.

Über SRC werden verfügbare Audioquellen nacheinander durchgeschaltet. Einige Quellen können deaktiviert werden (siehe Kapitel EINSTELLUNGEN) oder sind nicht verfügbar, wenn kein Gerät angeschlossen ist (z.B. AUX).

Langer Druck **SRC:** Senderanspielfunktion/ Titelspielfunktion (SCAN)

⑤ Menü-Taste:

Kurzer Druck: Menü öffnen/ schließen (siehe Kapitel EINSTELLUNGEN)

Langer Druck: Speicheranspielfunktion (P-SCAN) bei UKW/ DAB

⑥ **FR/ FF** Tasten:

Steuerung quellspezifischer Funktionen (PTY-Suche, Spulen, Ensemblesuchlauf)

⑦ Multifunktionswippe:

Steuerung quellspezifischer Funktionen.

▲/▼: Manueller Suchlauf, Ordnerwechsel, Ensemblewechsel, Navigation im Menü, Änderung einer Einstellung im Menü

<</>>: Suchlauf, Titelwechsel, Servicewechsel, Auswahl einer Einstellung bzw. Bestätigung/ ein Schritt zurück im Menü.

⑧ Stationstasten **1- 5:**

Kurzer Druck: Aufruf eines Senders, einer gespeicherten Telefonnummer oder der abgebildeten Zweitfunktion/ Sonderfunktion wie Titelsuche (Browsing), Play/ Pause, Wiederholfunktion, Zufallswiedergabe, je nach ausgewählter Quelle

Langer Druck: Speicherfunktion für Radiosender und Telefonnummern

⑨ Telefonhörer:

Taste „Annehmen“:

Kurzer Druck: Anruf annehmen/ Nummer wählen

Langer Druck: Softkey-Option (siehe Kapitel BLUETOOTH®-FREISPRECHEINRICHTUNG)

Taste „Auflegen“:

Kurzer Druck: Anruf beenden/ ablehnen

Langer Druck: ./.

⑩ **DIS** Taste:

Kurzer Druck: Umschalten des Displays zwischen verschiedenen Informationen, je nach ausgewählter Quelle

Langer Druck: Displayhelligkeit umschalten (wenn Helligkeit im Menü auf MANUELL eingestellt ist, siehe Kapitel EINSTELLUNGEN)

⑪ Direktzugriffstasten **TREB, BASS, BAL, FAD, EQ** für Klangeinstellungen

Kurzer Druck **EQ**: Aufrufen der Option SOUND PRESET

Langer Druck **EQ**: Aufrufen des EQUALIZERS

⑫ Direktzugriffstasten für Radiofunktionen (**Io, TA, AF**)

⑬ Mikrofon:

Freisprechmikrofon (nur aktiv, wenn kein externes Mikrofon angeschlossen)

⑭ IR-Auge:

Empfänger für optionale IR-Fernbedienung.

⑮ STBY-LED (siehe Kapitel EINSTELLUNGEN)

⑯ Abdeckungen der Öffnungen für das Entriegelungswerkzeug, siehe Kapitel EINBAU | AUSBAU | ANSCHLÜSSE

2. Bedienelemente- Fernbedienung (optionales Zubehör)

Das Autoradio kann über den in der Autoradiofront integrierten Fernbedienungssensor fernbedient werden, dies ist entweder über die zum Autoradio als Sonderzubehör erhältliche Fernbedienung oder auch über ältere Blaupunkt Fernbedienungen (RC-08, RC-09, RC-10, RC-10H, RC-12H) möglich.

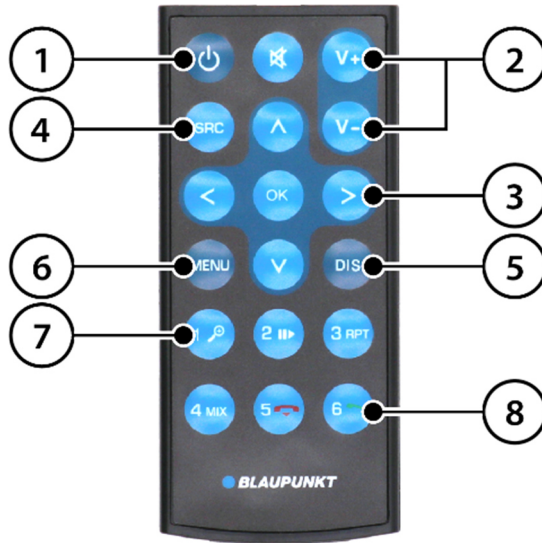

① Taste An/ Aus

☛ Hinweis: Das Autoradio lässt sich über die Fernbedienung nur einschalten, wenn die Zündung aktiv ist. Diese Funktion verursacht einen erhöhten Ruhestrom des Autoradios und kann daher zum Schutz der Fahrzeugbatterie nicht ohne aktivierte Zündung verwendet werden.

② Tasten Lautstärkeregelung/ Stummschaltung.

③ Multifunktionstasten: Steuerung quellspezifischer Funktionen.

④ SRC Taste (Source/ Quelle):

Auswahl der Audioquelle, verfügbare Audioquellen werden nacheinander durchgeschaltet. Einige Quellen können deaktiviert werden, siehe Kapitel EINSTELLUNGEN.

⑤ DIS Taste: Umschalten des Displays

⑥ MENU Taste: Menü öffnen

⑦ Stationsspeichertasten:

Aufruf eines Senders oder der abgebildeten Zweitfunktion wie Pause/ Wiederholen/ Zufall, je nach ausgewählter Quelle.

⑧ Telefontasten:

Anrufe annehmen und beenden.

3. Herzlichen Glückwunsch

Wir gratulieren Ihnen zum Kauf Ihres neuen Blaupunkt Produktes. Wir möchten, dass Sie lange Freude daran haben, daher bitten wir Sie, diese Bedienungsanleitung sorgfältig durch zu lesen.

Sollten wider Erwarten Probleme auftreten, prüfen Sie bitte anhand der Bedienungsanleitung, ob Sie das Problem selbst lösen können. Beachten Sie bitte dazu auch das Kapitel FEHLERSUCHE am Ende der Bedienungsanleitung.

Ihr Händler und der Blaupunkt-Service helfen Ihnen gerne weiter, wenn Sie das Problem nicht selbst lösen können. Kontaktdaten finden Sie auch unter www.blaupunkt.com.

HINWEIS: Diese Anleitung gilt möglicherweise für verschiedene, in Ihrem Funktionsumfang voneinander abweichende Modelle, daher können einige Funktionen und Optionen bei Ihrem Modell nicht verfügbar sein oder abweichen.

Weiterhin sind technische Änderungen zur Weiterentwicklung und Verbesserung des Produktes vorbehalten.

Bedienelemente- Autoradio	1
Bedienelemente- Fernbedienung (optional)	2
Herzlichen Glückwunsch Inhalt	3
Sicherheitshinweise	4
Allgemeine Informationen Lieferumfang Softwareupdate	5
Ein-/ Ausschalten Lautstärke ändern	6
Radiobetrieb analog: UKW/ Mittelwelle (FM/ AM)	7
Radiobetrieb Digitalradio: DAB/ DAB+	8
Wiedergabe externer Geräte und Datenträger: USB/ microSD	9
Wiedergabe externer Geräte und Datenträger: iPod/ iPhone	10
Wiedergabe externer Geräte und Datenträger: AUX	11
Bluetooth®- Verbindung einrichten	12
Bluetooth®- Audiostreaming	13
Bluetooth®- Wiedergabe von Navigationsdurchsagen	14
Bluetooth®- Freisprecheinrichtung	15
Klangeinstellungen	16
Uhr	17
Lenkradfernbedienung (SWC)	18
Einstellungen Menü	19
Einbau Ausbau Anschlüsse	20
Nützliche Informationen Technische Daten	21
Fehlersuche	22

4. Sicherheitshinweise

Sicherheitshinweise

Das Autoradio wurde nach dem Stand der Technik und festgelegten Sicherheitsrichtlinien hergestellt. Trotzdem können Gefahren auftreten, wenn Sie die Sicherheitshinweise in dieser Anleitung nicht beachten. Diese Anleitung soll Sie mit den wichtigsten Funktionen vertraut machen.

- Lesen Sie diese Anleitung sorgfältig und vollständig durch, bevor Sie das Autoradio einbauen bzw. benutzen.
- Bewahren Sie die Anleitung so auf, dass sie jederzeit für alle Benutzer zugänglich ist.
- Geben Sie das Autoradio stets zusammen mit dieser Anleitung an Dritte weiter.
- Beachten Sie auch die Anleitungen der Geräte, die Sie im Zusammenhang mit diesem Autoradio verwenden.

Verwendete Symbole

In dieser Anleitung werden folgende Symbole verwendet:



GEFAHR! Warnt vor Verletzungen



VORSICHT! Warnt vor Beschädigung des DVD-/ CD-Laufwerks oder der verwendeten Datenträger



GEFAHR! Warnt vor hoher Lautstärke



Das CE-Kennzeichen bestätigt die Einhaltung der EU-Richtlinien

- ➔ Hinweis
- Auflistung

Verkehrssicherheit

Beachten Sie folgende Hinweise zur Verkehrssicherheit



GEFAHR! Benutzen Sie Ihr Autoradio so, dass Sie Ihr Fahrzeug immer sicher steuern können.

Die Verwendung von Autoradiofunktionen während der Fahrt kann Ihre Aufmerksamkeit von der Verkehrssituation ablenken und zu schweren Unfällen führen!

Verzichten Sie auf alle zusätzlichen Funktionen, die Ihre

Aufmerksamkeit vom Verkehrsgeschehen und von der Bedienung des Fahrzeugs während der Fahrt ablenken.



Benutzen Sie Ihr Autoradio so, dass Sie Ihr Fahrzeug immer sicher steuern können. Im Zweifelsfall halten Sie an einem dafür geeigneten Ort an und bedienen Ihr Autoradio bei stehendem Fahrzeug. Sind Sie der Fahrer, dürfen Sie keine Anwendungen verwenden, die Sie vom Verkehrsgeschehen ablenken.



Hören Sie stets in mäßiger Lautstärke, um Ihr Gehör zu schützen und um akustische Warnsignale (z.B. der Polizei) wahrnehmen zu können. In Stummschaltungspausen (z.B. beim Wechsel der Audioquelle) ist das Verändern der Lautstärke nicht hörbar.

Erhöhen Sie die Lautstärke nicht während dieser Stummschaltungspause.

Allgemeine Sicherheitshinweise

Verändern oder öffnen Sie das Autoradio nicht. Im Inneren befinden sich keinerlei vom Bediener zu wartende Teile.

Bestimmungsgemäßer Gebrauch:

Dieses Autoradio ist für den Einbau und Betrieb in einem Fahrzeug mit 12 Volt Bordnetzspannung vorgesehen und muss in einen DIN-Schacht eingebaut werden.

Beachten Sie die Leistungsgrenzen des Autoradios.

Lassen Sie Reparaturen und ggf. auch den Einbau von einem Fachmann durchführen.

5. Allgemeine Informationen | Lieferumfang | Softwareupdate

Konformitätserklärung

Hiermit erklärt Blaupunkt Competence Center Car Multimedia-Evo Sales GmbH, dass sich das Autoradio in Übereinstimmung mit den grundlegenden Anforderungen und den anderen relevanten Vorschriften der Richtlinie 2014/53/EU befindet.

Die Konformitätserklärung finden Sie im Internet unter www.blaupunkt.com.

Wenn dort nicht verfügbar, stellen wir Sie Ihnen gerne auf Anfrage zur Verfügung.

Markenrechtliche Hinweise

Alle anderen in diesem Dokument genannten Marken und deren Logos, Markennamen oder Firmennamen auf die in dieser Bedienungsanleitung Bezug genommen wird, werden nur zu Identifikationszwecken verwendet und sind Eigentum der jeweiligen Inhaber.

Reinigungshinweise

Löse-, Reinigungs- und Scheuermittel sowie Cockpit-Spray, Luftfrischer und Kunststoff -Pflegemittel können Stoffe enthalten, welche die Oberfläche des Autoradios angreifen. Verwenden Sie zur Reinigung des Autoradios nur ein trockenes oder leicht feuchtes, weiches Tuch.

Entsorgungshinweise



Entsorgen Sie Ihr Autoradio nicht in den Hausmüll! Nutzen Sie zur Entsorgung des Autoradios und des Zubehörs die zur Verfügung stehenden Rückgabe- und Sammelsysteme.

Lieferumfang

Im Lieferumfang sind enthalten:

- Autoradio
- Anleitung
- externes Mikrofon

- Anschlusskabel ISO A/ ISO B
- Einbaurahmen + Demontagewerkzeug
- Antennenadapter DIN- ISO

Software-Update

Die Software des Autoradios kann über ein externes Speichermedium aktualisiert werden.

Wenn Updates für Ihr Autoradio verfügbar sind, finden Sie diese unter www.blaupunkt.com. Die Anleitung für das Update und weitere Informationen liegen dem Update bei.

➡ Hinweis: Wenn das Autoradio einwandfrei funktioniert, ist ein Update nicht erforderlich, jedes Update birgt auch ein Risiko durch Fehler bei der Durchführung des Updates, auch können- trotz sorgfältiger Tests- in sehr seltenen Fällen neue oder andere Fehler auftreten.

➡ Hinweis: Einzelne Punkte und/ oder Funktionen des Autoradios können von der Anleitung abweichen, da Funktionen durch die Weiterentwicklung der Software verändert, hinzugefügt oder auch entfernt worden sein können. Dies stellt keinen Mangel oder Reklamationsgrund des Autoradios dar.

➡ Hinweis: Wenn Sie an Blaupunkt eine Anfrage nach einem Update stellen, so teilen Sie uns bitte so detailliert wie möglich mit, was für ein Problem mit Ihrem Autoradio auftritt. Auch benötigt der Support Informationen über die aktuell installierte Softwareversion (siehe Kapitel EINSTELLUNGEN). Ohne diese Informationen können wir leider nicht helfen oder ein Update zur Verfügung stellen.

6. Ein-/ Ausschalten | Lautstärke ändern

Ein-/Ausschalten

Zum Einschalten drücken Sie kurz den Lautstärkeregler. Zum Ausschalten halten Sie den Lautstärkeregler länger als eine Sekunde gedrückt.

Bitte beachten Sie, dass das Autoradio nach dem Einschalten ggf. einige Sekunden benötigt bis Sie es wieder abschalten können, da interne Startprozesse noch im Hintergrund aktiv sind.

☛ Hinweis: Das Autoradio kann auch bei abgeschalteter Fahrzeugzündung eingeschaltet werden- es erscheint dann im Display kurz 1 HOUR ON / 1 STUNDE und die STBY LED leuchtet, wenn in den Einstellungen aktiviert. Das Autoradio schaltet zum Schutz der Batterie automatisch nach einer Stunde ab.

Ein-/Ausschalten über die Fahrzeugzündung

Wenn bei laufendem Autoradio die Zündung ausgeschaltet wird, schaltet sich das Autoradio automatisch aus und beim nächsten Einschalten der Zündung wieder ein.

Wenn das Autoradio durch Druck auf den Lautstärkeregler ausgeschaltet wurde, bleibt es beim An-/ Ausschalten der Zündung dauerhaft aus bis es manuell wieder eingeschaltet

wird.

☛ Hinweis: Wenn die Funktion nicht wie beschrieben arbeitet, ist das Autoradio nicht korrekt angeschlossen.

Lautstärke ändern

Die Lautstärke lässt sich über den Lautstärkeregler einstellen, die Lautstärke ist von 0 (kein Ton) bis 40 (volle Lautstärke) einstellbar.

Auf dem Display wird die eingestellte Lautstärke für einige Sekunden angezeigt.

Je nach Einstellung merkt sich das Autoradio die letzte oder eine voreingestellte Lautstärke nach dem Wiedereinschalten (siehe Kapitel EINSTELLUNGEN).

Musik-Lautstärke einstellen:

Drehen Sie den Lautstärkeregler während der Musikwiedergabe, um die Lautstärke zu verändern.

Verkehrsfunklautstärke einstellen (Verkehrsfunk muss in den Einstellungen aktiviert sein, siehe Kapitel EINSTELLUNGEN):

Drehen Sie den Lautstärkeregler während einer Verkehrsfunkdurchsage um die Lautstärke zu verändern, dieser Wert wird automatisch gespeichert und ist in den

Einstellungen jederzeit anpassbar (siehe Kapitel EINSTELLUNGEN).

Bluetooth®-Lautstärke einstellen (Telefonie):

Drehen Sie den Lautstärkeregler während eines Telefonats, um die Lautstärke zu verändern. Dieser Wert wird automatisch gespeichert und ist in den Einstellungen jederzeit anpassbar (siehe Kapitel EINSTELLUNGEN). Weiterhin kann oder muss die Lautstärke für Gespräch wie auch Klingelton ggf. auch auf Ihrem Mobiltelefon angepasst werden, beachten Sie hierzu die Anleitung des Telefonherstellers.

Bluetooth®-BT-Navi-Mix Lautstärke einstellen (Durchsagen vom verbundenen Mobiltelefon mit aktiver Navigation): Den Pegel für die Navigationsansagen können Sie im Bluetooth®- Menü einstellen, wenn die Option Bluetooth®-BT-Navi-Mix aktiviert ist. Weiterhin kann oder muss die

Lautstärke auch auf Ihrem Mobiltelefon angepasst werden, beachten Sie hierzu die Anleitung des Telefonherstellers (siehe Kapitel BLUETOOTH®- WIEDERGABE VON NAVIGATIONS DURCHSAGEN).

Autoradio stumm schalten (Mute)

Drücken Sie im Betrieb kurz den Lautstärkeregler, um das Autoradio stumm zu schalten bzw. um wieder die vorherige Lautstärke zu aktivieren.



Hören Sie stets in mäßiger Lautstärke, um Ihr Gehör zu schützen und um akustische Warnsignale (z.B. der Polizei) wahrnehmen zu können. In Stummschaltungspausen (z.B. beim Wechsel der Audioquelle) ist das Verändern der Lautstärke nicht hörbar. Erhöhen Sie die Lautstärke nicht während dieser Stummschaltungspause.

7. Radiobetrieb analog: UKW/ Mittelwelle (FM/ AM)

Wählen Sie über die Taste **SRC** oder die Tasten **FM/ AM** eine der Quellen/ Speicherebenen **FM1, FM2, FMT, AM** oder **AMT** aus

☛ Hinweis: Einige Quellen/ Speicherebenen sind je nach Einstellung inaktiv, ab Werk ist nur die Speicherebene **FM1** und **AM** aktiviert. Siehe Kapitel EINSTELLUNGEN.

☛ Hinweis: Auf jeder Speicherebene stehen 5 Speicherplätze zur Verfügung.

Sendersuchlauf

Mit der Multifunktionswippe können Sie durch Druck auf << oder >> den Sendersuchlauf abwärts bzw. aufwärts starten. Der Suchlauf stoppt automatisch auf dem nächsten empfangbaren Sender.

☛ Hinweis: Sie können die Suchlaufempfindlichkeit in den Einstellungen anpassen, siehe Kapitel EINSTELLUNGEN.

Sie können eine Frequenz auch manuell einstellen, wenn der Sender sehr schwach ist und der Suchlauf nicht auf der gewünschten Frequenz stoppt. Hierzu drücken Sie auf der Multifunktionswippe die Tasten **▲** oder **▼** bis die gewünschte Frequenz erreicht ist.

PTY-Suche (nur FM)

Wenn die Funktion PTY (Programmtyp) aktiviert ist (siehe Kapitel EINSTELLUNGEN), kann durch Druck auf die Tasten **FR / FF** der Suchlauf nach der voreingestellten PTY-Kennung gestartet werden (Vorauswahl des PTY-Typs siehe Kapitel EINSTELLUNGEN).

Sender speichern/ gespeicherte Sender aufrufen

Auf den Stationsspeichertasten 1- 5 können Sie Ihre Lieblingssender abspeichern. Sie können auf jeder Speicherebene jeweils 5 Sender speichern. Stellen Sie wie unter SENDERSUCHLAUF beschrieben den gewünschten Sender ein. Drücken Sie nun die gewünschte Speichertaste für länger als eine Sekunde, bis ein Ton das Speichern des Senders bestätigt, lassen Sie die Taste nach dem Ton wieder los.

Durch einen kurzen Druck auf eine Speichertaste können Sie den zuvor dort gespeicherten Sender aufrufen.

Sender automatisch speichern (Travelstore)

Speicherebenen mit der Kennzeichnung T (FMT, AMT) können über einen automatischen Suchlauf die 5 stärksten Sender speichern (Travelstore).

Drücken Sie hierzu die Taste FM oder AM länger als eine Sekunde, bis auf dem Display die Anzeige FM TSTORE/ AM TSTORE erscheint.

☛ Hinweis: Wenn Sie den Travelstore auf einer anderen Speicherebene starten, wird automatisch auf die Travelstore-Speicherebene gewechselt und diese, wenn nötig, in den Einstellungen automatisch aktiviert. Es werden nur Sender auf der Travelstore-Speicherebene gespeichert/ verändert.

Gespeicherte Sender anspielen (P-SCAN)

Sie können alle Senderspeicher der gewählten Speicherebene anspielen lassen:

Drücken Sie hierzu die Taste **MENU** länger als eine Sekunde, bis auf dem Display P-SCAN erscheint.

Das Display zeigt nun P-SCAN und die aktuelle Frequenz/ den Radiosender an.

Der P-SCAN wird fortgeführt bis Sie ihn durch erneuten Druck auf die Taste beenden.

Verfügbare Sender anspielen (SCAN)

Sie können alle Sender des gewählten Frequenzbands anspielen lassen:

Drücken Sie hierzu die Quellwahltaste **SRC** länger als eine Sekunde, bis auf dem Display die Anzeige SCAN erscheint. Das Display zeigt nun SCAN und die aktuelle Frequenz/ den Radiosender an.

Der SCAN wird fortgeführt bis Sie ihn durch erneuten Druck auf die Taste beenden.

Änderung der Anzeige

Mit der Taste **DIS** können Sie den Inhalt der Anzeige umschalten zwischen verschiedenen Informationen:

- Sendername
- PTY (Programmtyp)
- Radiotext
- Speicher/ Speicherebene + Frequenz
- Speicher/ Speicherebene + Uhrzeit

☛ Hinweis: Die Verfügbarkeit der Anzeigefunktionen hängt vom gewählten Band, dem Sender und der Empfangsqualität ab

Weitere Funktionen/ Optionen: Siehe Kapitel EINSTELLUNGEN.

8. Radiobetrieb Digitalradio: DAB/ DAB+

Digital Audio Broadcasting (kurz DAB oder DAB+) ist der digitale Nachfolger des analogen UKW-Rundfunks. Durch die digitale Übertragung ergeben sich einige Unterschiede zum bekannten, analogen UKW-Radio: Es werden mehrere Sender auf einem Kanal verbreitet- den sogenannten ENSEMBLES (= Programmpakete). Die Sender selbst, welche sich in einem ENSEMBLE befinden, nennen sich SERVICES (= Sender und/ oder Datendienste). ENSEMBLES gibt es z.B. in Deutschland regional verfügbar von den öffentlich-rechtlichen Senderanstalten, zusätzlich dazu gibt es aktuell zwei deutschlandweit empfangbare ENSEMBLES: **DR DEUTSCHLAND** und **ANTENNE DE**. Die Sender rauschen nicht, wie Sie es von UKW kennen, entweder der Sender ist in einer gleichbleibenden Qualität hörbar oder er setzt aus, wenn die Fehlerkorrektur kein Signal mehr rekonstruieren kann, ztw. kann dies von einem kurzen "blubbern" oder anderen Geräuschen begleitet werden.

DAB/ DAB+ Radiowiedergabe starten

Wählen Sie über die Taste **SRC** oder **DAB+** die Quelle **DAB1**, **DAB2** oder **DAB3** aus.

Starten Sie, wenn nötig über die Menü- Option **DAB SERVICE SCAN (DAB SERVICE SUCHE)** einen Scan um die an Ihrem Standort verfügbaren Sender zu finden (Siehe Kapitel EINSTELLUNGEN).

➤ Hinweis: Einige Quellen/ Speicherebenen sind je nach Einstellung inaktiv, ab Werk ist nur die Speicherebene **DAB1** aktiviert. Siehe Kapitel EINSTELLUNGEN.

➤ Hinweis: Auf jeder Speicherebene stehen 5 Speicherplätze zur Verfügung.

Services durchblättern

Mit der Multifunktionswippe können Sie durch Druck auf << oder >> die dem Autoradio bekannten Services abwärts bzw. aufwärts wählen.

Während der Auswahl wird der neue Service angezeigt, wenn Sie mit dem Auswählen stoppen, wird der angezeigte Service aufgerufen und gespielt.

Ensembles durchblättern

Mit der Multifunktionswippe können Sie durch Druck auf ^ oder v die dem Autoradio bekannten Ensembles aufwärts bzw. abwärts wählen.

Während der Auswahl wird das neue Ensemble angezeigt,

wenn Sie mit dem Auswählen stoppen, wird der erste Service des gewählten Ensembles aufgerufen und gespielt.

Ensemblesuchlauf

Drücken Sie die Tasten **FR** oder **FF** um den Suchlauf zum vorherigen oder nächsten empfangbaren Ensemble zu starten.

Die Anzeige zeigt Ihnen während des Suchlaufs den aktuellen Kanal an bis ein neues Ensemble gefunden wird.

☛ Hinweis: Diese Option steht nicht zur Verfügung, wenn die PTY- Option im Menü aktiviert wurde (Siehe Kapitel EINSTELLUNGEN).

PTY-Suche

Wenn die Funktion PTY (Programmtyp) aktiviert ist (siehe Kapitel EINSTELLUNGEN), kann durch Druck auf die Tasten **FR** / **FF** durch die dem Autoradio bekannten Sender mit der übereinstimmenden PTY- Kennung geblättert werden (Vorauswahl des PTY-Typs siehe Kapitel EINSTELLUNGEN).

Service-/ Ensemble-Liste durchsuchen (Browse Mode)

Drücken Sie auf der Multifunktionswippe die Tasten **▲** oder **▼** länger als eine Sekunde um den Browse Mode zu aktivieren. Auf Display erscheint nun ein blinkendes Lupensymbol und abhängig von dem dargestellten Inhalt zusätzlich ein Ordnersymbol (Ensemble) oder ein Notensymbol (Service).

Auswahl eines neuen Service aus dem aktuellen Ensemble:

Starten Sie den Browse Mode (das Display zeigt nun das Notensymbol und die blinkende Lupe).

Drücken Sie nun auf der Multifunktionswippe die Tasten **▲** / **▼** um die Services des aktuellen Ensemble zu durchblättern, wenn Sie den gewünschten Service gefunden haben, drücken Sie auf der Multifunktionswippe die Taste **>>** um den Service zu spielen.

Auswahl eines neuen Service aus einem anderen als dem aktuellen Ensemble:

Starten Sie den Browse Mode (das Display zeigt nun das Notensymbol und die blinkende Lupe).

Drücken Sie auf der Multifunktionswippe die Taste **<<**, das Autoradio wechselt in die Ensemble-Liste (das Display zeigt nun das Ordnersymbol und die blinkende Lupe). Drücken Sie auf der Multifunktionswippe die Tasten **▲** / **▼** um ein Ensemble auszuwählen, drücken Sie auf der Multifunktionswippe die Taste **>>** um die im angezeigten

Ensemble enthaltenen Services anzuzeigen (das Display zeigt nun das Notensymbol und die blinkende Lupe). Drücken Sie nun auf der Multifunktionswippe die Tasten **▲** / **▼** um die Services des aktuellen Ensemble zu durchblättern, wenn Sie den gewünschten Service gefunden haben, drücken Sie auf der Multifunktionswippe die Taste **>>** um den Service zu spielen.

Verlassen des Browse Mode:

Der Browse Mode beendet sich automatisch nach 15 Sekunden, wenn keine Taste gedrückt wird. Alternativ drücken Sie die Taste **<<** wenn das Autoradio die Ensembles anzeigt bzw. **2x <<** wenn das Autoradio Services anzeigt, um den Browse Mode zu verlassen.

☛ Hinweis: Der Browse Mode zeigt alle Services/ Ensembles an, welche dem Autoradio bekannt sind, es werden auch ggf. aktuell nicht verfügbare Ensembles angezeigt. Über das Menü (siehe Kapitel EINSTELLUNGEN) können Sie einen DAB SERVICE SCAN starten, hierdurch wird die Serviceliste aktualisiert und nicht verfügbare bzw. ungültige Ensembles/ Services werden aus der Liste entfernt.

☛ Hinweis: Sie können den Browse-Mode als Grundeinstellung festlegen, siehe Kapitel EINSTELLUNGEN.

Services speichern/ gespeicherte Services aufrufen

Auf den Stationsspeichertasten 1- 5 können Sie Ihre Lieblichkeitsservices abspeichern. Sie können auf jeder

Speicherebene jeweils 5 Services speichern.

Stellen Sie wie zuvor beschrieben den gewünschten Service ein.

Drücken Sie nun die gewünschte Speichertaste länger als eine Sekunde, bis ein Ton das Speichern des Service bestätigt, lassen Sie die Taste nach dem Ton wieder los. Durch einen kurzen Druck auf eine Speichertaste können Sie den zuvor gespeicherten Service aufrufen.

Gespeicherte Services anspielen (P-SCAN)

Sie können alle Speicher der gewählten Speicherebene anspielen lassen:

Drücken Sie hierzu die Taste **MENU** länger als eine Sekunde. Das Display zeigt nun P-SCAN und den aktuellen Service an. Der P-SCAN wird fortgeführt bis Sie ihn durch erneuten Druck auf die Taste beenden.

Verfügbare Services anspielen (SCAN)

Sie können alle verfügbaren Services anspielen lassen:

Drücken Sie hierzu die Quellwahltaste **SRC** länger als eine Sekunde.

Das Autoradio aktualisiert nun zuerst mit einem Scan die Serviceliste und zeigt anschließend SCAN und den aktuellen Service an.

Der SCAN wird fortgeführt bis Sie ihn durch erneuten Druck auf die Taste beenden.

Änderung der Anzeige

Mit der Taste **DIS** können Sie den Inhalt der Anzeige umschalten zwischen verschiedenen Informationen:

- Servicenamen (Sender)
- PTY (Programmtyp)
- Radiotext
- Ensemblename (Programmpaket)
- Speicher/ Speicherebene + Kanal
- Speicher/ Speicherebene + Uhrzeit

👉 Hinweis: Die Verfügbarkeit der Anzeigefunktionen hängt vom Service ab.

Weitere Funktionen/ Optionen: Siehe Kapitel EINSTELLUNGEN.

9. Wiedergabe externer Geräte und Datenträger: USB/ microSD

Grundlegende Informationen

Verwendbare Datenträger/ Medientypen:

- Datenträger mit Dateisystemen FAT16, FAT32, exFAT
- Dateiformate: MP2, MP3, WMA, FLAC, M4A (AAC), APE, WAV

☛ Hinweis: Eine einwandfreie Funktion aller Mediendateien, auch der oben genannten, kann aufgrund der Vielfalt der Software mit welcher solche Dateien erstellt werden können, nicht garantiert werden.

☛ Hinweis: Der USB-Anschluss ist geeignet für USB-Speichermedien (sog. USB-Sticks), welche als Massenspeicher (MSD- Mass Storage Device) klassifiziert sind. Der direkte Anschluss von MP3-Playern oder Mobiltelefonen für die Musikwiedergabe ist nicht möglich.

USB-Betrieb/ microSD-Betrieb

Dieses Autoradio verfügt über zwei USB-Anschlüsse und einen microSD-Leser:

- USB-Anschluss unter der Abdeckklappe an der Autoradiovorderseite (siehe Kapitel BEDIENELEMENTE AUTORADIO)
- USB-Anschluss auf der Rückseite des Autoradios (siehe Kapitel EINBAU)
- microSD-Leser unter der Abdeckklappe an der Autoradiovorderseite (siehe Kapitel BEDIENELEMENTE AUTORADIO)

USB-Datenträger anschließen/ USB-Wiedergabe starten

Abdeckklappe durch leichten Druck von unten auf die Hervorhebung an der unteren Kante nach oben öffnen. Stecken Sie den USB-Datenträger vorsichtig in die USB-Buchse, wenden Sie keine Gewalt an und verkanten Sie den USB-Datenträger nicht.

Das Autoradio schaltet automatisch in den USB-Betrieb um. Die Daten werden eingelesen, die Wiedergabe beginnt mit der ersten, vom Autoradio erkannten Mediendatei.

Wenn ein USB-Datenträger bereits zuvor angeschlossen

wurde, wechseln Sie mit der Taste **SRC** oder der Taste **USB** auf die Quelle USB, das Autoradio setzt die Wiedergabe beim letzten Titel fort.

microSD-Karte einsetzen/ microSD-Wiedergabe starten

Abdeckklappe durch leichten Druck von unten auf die Hervorhebung an der unteren Kante nach oben öffnen.

Schieben Sie die microSD-Karte mit den Kontakten nach unten voran in den Kartenleser, bis sie mit einem Klickgeräusch einrastet. Achten Sie darauf, dass Sie die Karte nicht loslassen bevor sie einrastet, andernfalls kann sie herauspringen und verloren gehen. Wenden Sie beim Einsetzen der Karte keine Gewalt an, verkanten Sie die Karte nicht. Das Autoradio schaltet automatisch in den SD-Betrieb um. Die Daten werden eingelesen, die Wiedergabe beginnt mit der ersten, vom Autoradio erkannten Mediendatei.

Wenn die microSD-Karte bereits zuvor eingesetzt wurde, wechseln Sie mit der Taste **SRC** oder der Taste **SD** auf die Quelle SD, das Autoradio setzt die Wiedergabe beim letzten Titel fort.

USB-/ microSD-Wiedergabe

Mit der Multifunktionswippe können Sie durch Druck auf << oder >> zum vorherigen bzw. zum nächsten Titel wechseln.

Durch langen Druck auf die Tasten << oder >> der Multifunktionswippe können Sie im aktuellen Titel zurück- bzw. vorspulen.

Drücken Sie auf der Multifunktionswippe die Tasten **^** oder **v** um einen Ordner auf dem Datenträger zurück bzw. vor zu springen.

Mit den Stationstasten 1- 4 können Sie die Sonderfunktionen TITELSUCHE (Auswahl/ Suche eines Titels über Multifunktionswippe), PLAY/ PAUSE, WIEDERHOLUNG (TITEL oder VERZEICHNIS) und ZUFALLSWIEDERGABE (ALLE oder VERZEICHNIS) aktivieren/ deaktivieren.

Änderung der Anzeige

Mit der Taste **DIS** können Sie den Inhalt der Anzeige umschalten zwischen verschiedenen Informationen:

- Dateiname
- Ordnername
- Titel (ID3)
- Interpret (ID3)
- Album (ID3)
- Spielzeit
- Gesamtzeit
- Uhrzeit
- alle Informationen fortlaufend nacheinander (ALL INFO)

👉 Hinweis: Die Verfügbarkeit der Anzeigefunktionen hängt von den verwendeten Dateien ab.

☛ Hinweis: Nach einem Titelwechsel wird grundsätzlich zuerst der Dateiname und anschließend die gewählte Information angezeigt. Wenn ein Ordnerwechsel erfolgt, wird zusätzlich auch der Ordnername angezeigt.

Anspielfunktion (SCAN)

Sie können die Titel des Datenträgers anspielen lassen. Drücken Sie hierzu die Quellwahltaste **SRC** länger als eine Sekunde, bis auf dem Display die Anzeige SCAN erscheint. Das Display zeigt nun SCAN und den aktuellen Titel an. Der SCAN wird fortgeführt bis Sie ihn durch erneuten Druck auf die Taste beenden.

USB-Datenträger/ microSD-Karte entfernen

Wenn nötig: Abdeckklappe durch leichten Druck von unten auf die Hervorhebung an der unteren Kante nach oben öffnen.

Ziehen Sie den USB-Datenträger vorsichtig ab bzw. drücken Sie vorsichtig auf die microSD-Karte (z.B. mit dem Fingernagel), bis sie entriegelt wird (ein Klicken ist hörbar).

Lassen Sie die Karte nicht ruckartig los, sie könnte sonst herauspringen und verloren gehen. Ziehen Sie die microSD-Karte vorsichtig aus dem Kartenleser heraus. Verwenden Sie hierzu bei Schwierigkeiten ggf. eine Pinzette.

☛ Hinweis: Entfernen Sie Datenträger keinesfalls ohne das Autoradio zuvor aus zu schalten, andernfalls kann es zu Schäden des Datenträgers oder der darauf befindlichen Daten kommen.

☛ Hinweis: Bei Verwendung von microSD-Karten oder ausreichend kleinen USB-Sticks kann die Abdeckklappe wieder verschlossen werden. Schließen Sie auf keinen Fall die Abdeckklappe, wenn die microSD nicht vollständig eingerastet ist oder ein USB-Stick zu groß ist.

Beachten Sie bei der Verwendung von kleinen USB-Sticks oder microSD-Karten, dass diese je nach Form u.U. schwierig zu greifen sind um sie wieder zu entfernen- wenden Sie in diesem Fall keinesfalls Gewalt an, verwenden Sie keine



spitzen/ scharfkantigen Gegenstände, welche das Autoradio beschädigen können!

10. Wiedergabe externer Geräte und Datenträger: iPod/ iPhone

Apple iPod-/ iPhone-Betrieb

Dieses Autoradio verfügt über zwei Apple iPod-/ iPhone-kompatible USB-Anschlüsse:

- USB-Anschluss unter der Abdeckklappe an der Autoradiovorderseite (siehe Kapitel BEDIENELEMENTE AUTORADIO)
- USB-Anschluss auf der Rückseite des Autoradios (siehe Kapitel EINBAU)

Apple iPod/ iPhone anschließen/ Wiedergabe starten

Stecken Sie das Apple iPod-/ iPhone-Anschlusskabel vorsichtig in die USB-Buchse, wenden Sie keine Gewalt an und verkanten Sie den Stecker nicht.

Das Autoradio schaltet automatisch in den Apple iPod-/ iPhone-Betrieb um.

Die Wiedergabe beginnt mit der zuletzt auf dem iPod/ iPhone gespielten Datei bzw. mit der Wiedergabe der Medien aus der zuletzt verwendeten App.

Wenn der Apple iPod/ iPhone bereits angeschlossen ist, wechseln Sie zum Starten der Wiedergabe mit der Taste **SRC** oder der Taste **USB** auf die Quelle **IPOD**.

Apple iPod-/ iPhone-Wiedergabe

Mit der Multifunktionswippe können Sie durch Druck auf << oder >> zum vorherigen bzw. zum nächsten Titel wechseln.

Durch langen Druck auf die Tasten << oder >> der Multifunktionswippe können Sie im aktuellen Titel zurück- bzw. vorspulen.

Drücken Sie auf der Multifunktionswippe die Tasten **▲** oder **▼** um einen Ordner zurück bzw. vor zu springen.

Mit den Stationstasten 1- 4 können Sie die Sonderfunktionen TITELSUCHE (Auswahl/ Suche über die Multifunktionswippe), PLAY/ PAUSE, WIEDERHOLUNG (TITEL oder VERZEICHNIS) und ZUFALLSWIEDERGABE (ALLE oder VERZEICHNIS) aktivieren/ deaktivieren.

Änderung der Anzeige

Mit der Taste **DIS** können Sie den Inhalt der Anzeige umschalten zwischen verschiedenen Informationen.

➡ Hinweis: Abhängig vom verwendeten Apple-Gerät und den darauf vorhandenen Anwendungen zur Medienwiedergabe kann sich die Funktionalität und die

Steuerung mit dem Autoradio verändern, auch können u.U. nicht alle beschriebenen Funktionen zur Verfügung stehen.

Apple iPod/ iPhone entfernen

Entfernen Sie den Datenträger keinesfalls ohne das Autoradio zuvor aus zu schalten, andernfalls kann es zu Schäden des Gerätes oder der darauf befindlichen Daten kommen.

11. Wiedergabe externer Geräte und Datenträger: AUX

AUX-Betrieb

Dieses Autoradio verfügt über einen AUX-Anschluss:

- AUX-Anschluss unter der Abdeckklappe an der Autoradiovorderseite (siehe BEDIENELEMENTE AUTORADIO).

Abdeckklappe durch leichten Druck von unten auf die Hervorhebung an der unteren Kante nach oben öffnen.

Schließen Sie das gewünschte Gerät wie z.B. einen externen CD-, MP3- oder Kassettenplayer mit entsprechenden Adaptern aus dem Zubehörhandel an. Das Autoradio

schaltet beim Einstecken des Steckers automatisch auf die Quelle AUX um. Wenn Sie die Quelle wechseln oder später erneut anwählen möchten, verwenden Sie hierzu die Taste SRC.

Passen Sie die Lautstärke ggf. am externen Gerät an, wenn der verwendete Ausgang am externen Gerät regelbar ist.

☛ Hinweis: Der AUX-Anschluss wird beim Einstecken eines Steckers automatisch aktiviert. Wenn der AUX-Anschluss unbelegt ist, steht die Quelle AUX über die Taste SRC nicht zur Verfügung.

☛ Hinweis: Verwenden Sie nur unbeschädigte Stecker und Kabel um eine Beschädigung des Autoradios zu vermeiden.

12. Bluetooth®-Verbindung einrichten

Bluetooth®

Die Bluetooth®-Funktion ermöglicht das drahtlose Verbinden von Mobiltelefonen und Medienabspielgeräten mit dem Autoradio.

Wenn Sie ein entsprechend kompatibles Gerät mit dem Autoradio koppeln, können Sie die in den nachfolgenden Kapiteln beschriebenen Funktionen nutzen.

Bluetooth®-Verbindung herstellen

Schalten Sie das Autoradio ein, öffnen Sie auf Ihrem Bluetooth®-Gerät die Bluetooth®-Einstellungen und suchen Sie nach verfügbaren Geräten, verbinden Sie dieses entsprechend der Vorgehensweise welche in der Anleitung Ihres Bluetooth®-Gerätes beschrieben ist.

Nach erfolgreicher Verbindung zeigt das Autoradio kurz **CONNECTED (VERBUNDEN)**, gefolgt vom Namen des verbundenen Gerätes und ein kleines Bluetooth®-Symbol im Display leuchtet.

☛ Hinweis: Bestätigen Sie etwaige Abfragen auf Ihrem Mobiltelefon zeitnah, andernfalls sind Funktionen ggf. eingeschränkt, nicht verfügbar oder die Kopplung funktioniert nicht.

☛ Hinweis: Dieser Vorgang ist nur einmalig nötig, anschließend verbinden sich die Geräte automatisch wieder, wenn Sie in Reichweite sind.

☛ Hinweis: Bei Markteinführung wurden umfangreiche Tests der Bluetooth®-Funktion mit verschiedenen Mobiltelefonen und Medienabspielgeräten durchgeführt um die größtmögliche Kompatibilität zu gewährleisten. Funktionen können jedoch je nach verwendetem Gerät u.U. eingeschränkt sein oder überhaupt nicht funktionieren. Bei derartigen Problemen prüfen Sie bitte, ob ein Update für Ihr Gerät oder das Autoradio zur Verfügung steht.

☛ Hinweis: Es können bis zu 5 Bluetooth®-Geräte gekoppelt, nicht jedoch gleichzeitig verbunden werden. Sie können ein bzw. zwei Geräte zeitgleich mit dem Gerät verbinden, sofern die Option **TWIN CONNECT** aktiviert ist. Bevor Sie ein weiteres Bluetooth®-Gerät verbinden, muss die Verbindung eines bereits verbundenen Gerätes getrennt werden.

Bluetooth®-Twin Connect Verbindung

Wenn Sie die Option TWIN CONNECT aktivieren, können zwei Mobiltelefone zeitgleich verbunden werden. Je nach Betriebsart bestehen hierdurch verschiedene erweiterte Funktionen.

Aktivieren Sie hierzu in den Bluetooth®-Einstellungen die Option **TWIN CONNECT**.

Bluetooth®-Freisprecheinrichtung Twin Connect Verbindung

Wählen Sie in den Bluetooth®-Einstellungen die Option **PHONE LIST (TELEFON-LISTE)** und wählen dort das als Master zu bestimmende Mobiltelefon mit >> aus, wählen Sie hier die Option **ALS MASTER AKTIVIEREN**.

In der Telefonliste erscheint neben dem Bluetooth®-Namen des Master-Telefons ein Stern-Symbol (*).

Dieses Gerät wird nun für den Telefonbuchzugriff und ausgehende Anrufe verwendet, das andere verbundene Gerät wird nur für eingehende Anrufe verwendet.

Bluetooth®-Audiostreaming bei aktiver Twin Connect Verbindung

Wählen Sie in den Bluetooth®-Einstellungen die Option **STREAMING-LISTE** und wählen dort das zu nutzende Mobiltelefon mit >> aus, bestätigen Sie die Option **CONNECT (VERBINDEN)**, bei erfolgreicher Aktivierung des Gerätes für diese Funktion erscheint nach kurzer Zeit **CONNECTED (VERBUNDEN)** auf dem Display.

In der Telefonliste erscheint neben dem Bluetooth®-Namen des verbundenen Streaming-Gerätes ein Plus-Symbol (+).

☛ Hinweis: Wenn mit dem Autoradio zwei Mobiltelefone verbunden sind, ist eines davon als „Master“-Telefon auszuwählen. Beim Einschalten der Funktion Twin Connect wird das aktuell verbundene Mobiltelefon automatisch als Master-Telefon definiert. Wenn keines der Mobiltelefone an das Autoradio angeschlossen ist, wird das zuletzt verbundene Mobiltelefon als Master-Telefon definiert. In der Telefonliste erscheint neben dem Bluetooth®-Namen des Master-Telefons ein Stern-Symbol (*). Neben dem für Audiostreaming verbundenem Mobiltelefon erscheint ein Plus-Symbol (+).

13. Bluetooth®-Audiostreaming

☛ Hinweis: Ihr Mobiltelefon muss mit dem Autoradio verbunden sein, siehe Kapitel BLUETOOTH® VERBINDUNG EINRICHTEN

☛ Hinweis: Das verbundene Bluetooth®-Gerät muss die Funktionen A2DP und AVRCP unterstützen, damit Sie Musik über das Autoradio wiedergeben und die Wiedergabe steuern können.

Bluetooth®-Wiedergabe (Audiostreaming)

Wechseln Sie zum Starten der Wiedergabe mit der Taste **SRC** oder **BT** auf die Quelle BLUETOOTH®.

Mit der Multifunktionswippe können Sie durch Druck auf << oder >> zum vorherigen bzw. zum nächsten Titel wechseln.

Mit der Stationstaste 2 können Sie die Sonderfunktion PLAY/PAUSE aktivieren/ deaktivieren.

☛ Hinweis: Wenn die Wiedergabe nicht startet oder eine falsche Anwendung auf dem Mobiltelefon die Wiedergabe startet, müssen Sie auf Ihrem verbundenen Mobiltelefon den entsprechenden Audioplayer starten/ auswählen, mit welchem Sie das Streaming nutzen wollen.

Das Autoradio hat keinen Einfluss auf die Auswahl der zu verwendenden Anwendung auf dem Mobiltelefon.

Änderung der Anzeige

Je nach verwendetem Bluetooth®-Gerät bzw. der darauf verwendeten Anwendung zur Musikwiedergabe können über die Taste **DIS** verschiedene Titelinformationen auf dem Display angezeigt werden.

☛ Hinweis: Es ist nicht möglich von diesem Autoradio über Bluetooth® zu einem anderen Gerät zu streamen (wie z.B. zu Bluetooth®-Lautsprecherboxen u.Ä.), dieses Autoradio unterstützt nur den Empfang eines Musiksignals über Bluetooth®.

☛ Hinweis: Wenn die Option TWIN CONNECT aktiviert ist, können Sie zwei Mobiltelefone zeitgleich mit dem Autoradio verbinden. Das für das Audiostreaming zu verwendende Gerät muss in diesem Fall ausgewählt/ bestimmt werden.

Siehe Kapitel BLUETOOTH® VERBINDUNG EINRICHTEN

14. Bluetooth® - Wiedergabe von Navigationsdurchsagen

☛ Hinweis: Ihr Mobiltelefon muss mit dem Autoradio verbunden sein, siehe Kapitel BLUETOOTH® VERBINDUNG EINRICHTEN

☛ Hinweis: Wenn die Option TWIN CONNECT aktiviert ist, können Sie zwei Mobiltelefone zeitgleich mit dem Autoradio verbinden. Das für das Audiostreaming zu verwendende Gerät muss in diesem Fall ausgewählt/ bestimmt werden.

Siehe Kapitel BLUETOOTH® VERBINDUNG EINRICHTEN

Bluetooth®-BT-Navi-Mix Betrieb

Navigationsansagen einer auf dem verbundenen Mobiltelefon aktiven Navigationsanwendung können in die

aktuelle Audioquelle gemischt werden. Hierzu aktivieren Sie die Option **BT NAVI MIX**.

Den Lautstärkepegel können Sie dann über die Option **BT NAVI GAIN (BT NAVI MIX PEGEL)** anpassen (siehe Kapitel EINSTELLUNGEN).

Weiterhin kann oder muss die Lautstärke auch auf Ihrem Mobiltelefon angepasst werden, beachten Sie hierzu die Anleitung des Telefonherstellers.

☛ Hinweis: Wenn die Option **BT NAVI MIX** aktiv ist, werden alle Audiosignale vom verbundenen Mobiltelefon in die aktuelle Audioquelle gemischt, eine Trennung bzw. Unterscheidung von Navigationsdurchsagen und anderen Audiosignalen vom Mobiltelefon ist nicht möglich.

15. Bluetooth® - Freisprecheinrichtung

☛ Hinweis: Ihr Mobiltelefon muss mit dem Autoradio verbunden sein, siehe Kapitel BLUETOOTH® VERBINDUNG EINRICHTEN.

☛ Hinweis: Vor der Verwendung des Telefonbuchs muss dieses über die Funktion **DOWNLOAD P-BOOK (T-BUCH LADEN)** geladen werden.

Eingehender Anruf

Ein ankommender Anruf wird durch Klingelton und Anzeige auf dem Display des Autoradios signalisiert. Über die Telefontasten können Sie den Anruf annehmen oder ablehnen.

Ausgehender Anruf

Ein ausgehender Anruf kann auf mehrere Arten über das Menü **BLUETOOTH** getätigt werden:

PB SEARCH (TB SUCHE):

Über die Multifunktionswippe kann der Anfangsbuchstabe und anschließend ein Eintrag aus dem vom Mobiltelefon übertragenen Telefonbuch gewählt werden.

PHONEBOOK (TELEFONBUCH)

Über die Multifunktionswippe kann ein Eintrag aus dem vom Mobiltelefon übertragenen Telefonbuch gewählt

werden.

VOICEDIAL (SPRACHWAHL):

Über Anwahl dieser Funktion wird der Sprachassistent des Telefons gestartet um eine Funktion wie z.B. das Wählen einer Telefonnummer auszuführen.

☛ Hinweis: Zur Funktion und Aktivierung des Sprachassistenten beachten Sie bitte die Bedienungsanleitung Ihres Mobiltelefons.

☛ Hinweis: Die Sprachwahl/ Spracherkennung wird vom Sprachassistenten auf dem verbundenen Mobiltelefon ausgeführt/ verarbeitet, nicht vom Autoradio.

DIAL NEW NUMBER (NEUE NR. WÄHLEN):

Über die Multifunktionswippe kann die zu wählende Nummer eingegeben werden. Die gewünschte Ziffer mit den Tasten **▲** oder **▼** eingeben, mit den Tasten **<<** und **>>** zwischen den Ziffern wechseln.

Über die Taste **ANRUF ANNEHMEN/ WÄHLEN**-Taste wird die Nummer nach der vollständigen Eingabe angewählt.

Das Telefonbuch des verbundenen Telefons verwenden

Über die Optionen **DOWNLOAD P-BOOK (T-BUCH LADEN)** und **DELETE P-BOOK (T-BUCH LÖSCHEN)** können Sie das Telefonbuch des aktuell verbundenen Telefons auf dem Autoradio verwenden.

☛ Hinweis: Das Telefon muss für den Zugriff auf das Telefonbuch verbunden sein.

☛ Hinweis: Wenn die Meldung **PHONEBOOK FULL (TELEFONBUCH VOLL)** erscheint, müssen Sie das Telefonbuch eines nicht mehr benötigten Telefons löschen. Hierzu verbinden Sie das entsprechende Telefon mit dem Autoradio und löschen das Telefonbuch über die Option **DELETE P-BOOK (T-BUCH LÖSCHEN)** oder löschen Sie das Telefon vollständig aus dem Autoradio über die Option **PHONE LIST (TELEFON-LISTE)**.

☛ Hinweis: Die Möglichkeit des Zugriffs auf die Telefonnummern des verbundenen Mobiltelefons ist gerätespezifisch und kann je nach verwendetem Mobiltelefon ggf. nicht unterstützt werden. Bitte achten Sie darauf, dass der Telefonbuchzugriff auf dem Mobiltelefon erlaubt werden muss (Telefonmodellspezifisch).

Telefonnummer speichern/ gespeicherte Nummer anrufen

Eine manuell eingegebene Nummer (siehe vorheriges Kapitel DIAL NEW NUMBER (NEUE NR WÄHLEN)) kann durch langen Druck auf eine der Speichertasten (1-5) gespeichert werden. Nach dem Speichern der Nummer besteht die Möglichkeit zusätzlich einen Namen einzugeben, anschließend muss die entsprechende Speichertaste nochmals zum Speichern lange gedrückt werden. Wenn das Speichern des Namens nicht abgeschlossen wird, wird lediglich die Nummer gespeichert.

Über Druck auf die ANRUF ANNEHMEN/ WÄHLEN-Taste gefolgt von einer Speichertaste (1-5) kann die gespeicherte Nummer aufgerufen werden. Die Anwahl erfolgt anschließend über Druck auf die Taste ANRUF ANNEHMEN/ WÄHLEN.

☛ Hinweis: Die gespeicherten Nummern sind mit allen verbundenen Mobiltelefonen verfügbar.

Zweitfunktion der „Anruf annehmen“-Taste (Softkey)

Sie können die ANRUF ANNEHMEN-Taste im Menü entsprechend Ihren Wünschen belegen um die gewünschte Funktion zu starten ohne das Bluetooth®-Menü aufrufen zu müssen. Die gewählte Funktion kann über langen Druck auf die ANRUF ANNEHMEN/ WÄHLEN-Taste gestartet werden.

Mögliche Optionen:

PB SEARCH (TB SUCHE), PHONEBOOK (TELEFONBUCH), VOICEDIAL (SPRACHWAHL) und **DIAL NEW NUMBER (NEUE NR. WÄHLEN)**.

16. Klangeinstellungen

Im Menü **AUDIO (KLANG)** können Sie die Parameter einstellen, welche den Klang beeinflussen. Detaillierte Einstelloptionen und deren Funktion siehe Kapitel EINSTELLUNGEN.

Das Autoradio stellt eine Klangregelung der Höhen und Tiefen für jede Quelle separat und einen 14- Band Equalizer für alle Quellen gemeinsam zur Verfügung, der Equalizer ist zusätzlich getrennt für die vorderen und hinteren Kanäle einstellbar.

Mit dem Equalizer können Sie den Klang des Autoradios an die im Fahrzeug verwendeten Lautsprecher nach Ihren

Siehe Kapitel EINSTELLUNGEN und AUSGEHENDER ANRUF.

Bluetooth®-Twin Connect Verbindung

Sie können zwei Mobiltelefone zeitgleich mit dem Autoradio verbinden. Das als MASTER festgelegte Mobiltelefon wird verwendet für die Telefonbuchfunktion und ausgehende Anrufe. Eingehende Anrufe können von beiden verbundenen Mobiltelefonen angenommen werden.

Siehe Kapitel BLUETOOTH® VERBINDUNG EINRICHTEN.

Bedürfnissen anpassen and anschließend quellspezifische Anpassungen mit den Einstelloptionen für Höhen und Bässe vornehmen.

Die Einstelloption für Höhen, Tiefen, Balance und Fader können über die Tasten **TREB, BASS, BAL** und **FAD** direkt aufgerufen werden (siehe Kapitel BEDIENELEMENTE AUTORADIO) oder auch über das Menü (siehe Kapitel EINSTELLUNGEN).

Der Equalizer kann über das Menü (siehe Kapitel EINSTELLUNGEN) oder direkt über langen Druck auf die

Taste **EQ** aufgerufen werden (siehe Kapitel BEDIENELEMENTE AUTORADIO).

Alternativ zum Equalizer kann auch ein voreingestelltes Klangbild **SOUND PRESET** verwendet werden.

Diese Funktion kann über das Menü (siehe Kapitel EINSTELLUNGEN) oder direkt über Druck auf die Taste **EQ** aufgerufen werden (siehe Kapitel BEDIENELEMENTE

17. Uhr

Das Autoradio verfügt über eine interne Uhr, die Uhrzeit können Sie auf dem Display anzeigen lassen, hierzu drücken Sie die Taste **DIS** wiederholt, bis Sie die gewünschte Information im Display sehen.

Die Uhrzeit kann auch angezeigt werden, wenn das Autoradio ausgeschaltet ist, siehe Kapitel EINSTELLUNGEN.

AUTORADIO).

☛ Hinweis: Es ist immer nur möglich eine Klangregeloption zu verwenden (entweder die manuelle Einstellung des Equalizers, ein Klangbild oder Loudness- diese quellübergreifenden Optionen können dann mit der quellspezifischen Anpassung von Bass und Höhen kombiniert werden)

Um die Uhrzeit bei ausgeschaltetem Autoradio anzuzeigen, muss die Zündung des Fahrzeugs aktiv sein, wenn die Zündung deaktiviert wurde, schaltet die Anzeige vollständig ab um den Stromverbrauch zu reduzieren.

Einstellen der Uhr siehe Kapitel EINSTELLUNGEN.

18. Lenkradfernbedienung (SWC)

Sie können bei diesem Autoradio die Tasten Ihrer Lenkradfernbedienung (wenn vorhanden) beliebig den vorhandenen Funktionen im SWC-Setup des Autoradios zuordnen.

Funktionen anlernen

Öffnen Sie in den Einstellungen des Autoradios den Punkt **VARIOUS (VERSCHIEDENES)** -> **SWC**. Wählen Sie nun mit der Multifunktionswippe mit den Tasten **▲** oder **▼** die gewünschte Funktion, die Sie programmieren möchten aus und bestätigen Sie diese mit der Taste **>>**.

Das Autoradio wartet nun auf ein Signal der Lenkradfernbedienung und zeigt **PRESS BUTTON AT STEERING WHEEL FOR 1SEC (TASTE FUER 1 SEKUNDE DRUECKEN)**. Drücken Sie nun die gewünschte Taste auf der Lenkradfernbedienung.

Bei erfolgreichem Anlernen einer Taste zeigt das Display **OK** an. Wenn das Autoradio einen Fehler meldet **FAIL (FEHLER)** oder gar nicht reagiert, wiederholen Sie den Vorgang. Wiederholen Sie dies für alle zu programmierenden Tasten.

☛ Hinweis: Wenn das Anlernen auch nach mehreren Versuchen nicht oder nicht korrekt möglich ist, prüfen Sie bitte die Anschlüsse des Autoradios bzw. die Kompatibilität des verwendeten Interface. Wenn immer **FAIL (FEHLER)** angezeigt wird, liegt der Fehler vermutlich an der Fernbedienung oder dem Interface. Wenn das Autoradio gar nicht reagiert, prüfen Sie bitte, ob die Fernbedienung/ das Interface korrekt bzw. überhaupt angeschlossen ist.

☛ Hinweis: Die programmierbare SWC Schnittstelle dieses Autoradios deckt analoge Lenkrad-Vorrüstungen ab. Das Autoradio arbeitet mit analogen Fernbedienungen zusammen, welche die Funktionen durch verschiedene Widerstandswerte (Widerstandsmatrix) am Anschluss auslösen (bis zu zwei Steuerleitungen & 1x GND). Einige Fernbedienungen sind hierzu direkt kompatibel, bei anderen wird ein SWC-Interface benötigt- Lenkradfernbedienungen über CAN können ohne Interface nicht angeschlossen werden. Für weitere Informationen zu geeignetem Zubehör für Ihr KFZ kontaktieren Sie bitte Ihren Fachhändler oder KFZ-Hersteller.

19. Einstellungen | Menü

Navigation im Menü und Verändern/ Anpassen von Einstellungen: Wählen Sie die Einstellungen über Druck auf die Menü-Taste aus (siehe Kapitel BEDIENELEMENTE AUTORADIO).

Zum Navigieren in den Einstellungen oder zum Verändern einer Einstellung verwenden Sie die Multifunktionswippe: Drücken Sie auf der Multifunktionswippe die Tasten **▲** oder **▼** um durch die Einstellungen zu navigieren.

Wenn Sie eine Option anwählen oder eine Einstellung verändern wollen, wählen Sie diese durch Druck auf die Taste **>>** auf der Multifunktionswippe aus.

Die Einstellung blinkt nun. Drücken Sie auf der Multifunktionswippe die Tasten **▲** oder **▼** um die gewählte Option zu verändern. Verlassen Sie die Option anschließend durch Druck auf die Taste **<<** auf der Multifunktionswippe.

Die Anwahl von **<<<** auf dem Display bringt Sie eine Ebene höher, wenn Sie **<<<** in der obersten Ebene anwählen, verlassen Sie die Einstellungen. Ebenfalls können Sie die Einstellungen durch nochmaliges Drücken auf die Menü-Taste verlassen.

Nachfolgende Einstellungen können vorgenommen bzw. an Ihre Wünsche angepasst werden, die Einstellungen sind nach verschiedenen Kategorien gegliedert und auf den nachfolgenden Seiten beschrieben:

TUNER (RADIO)

AUDIO (KLANG)

DISPLAY (ANZEIGE)

VOLUME (LAUTSTÄRKE)

CLOCK (UHR)

VARIOUS (DIVERSES)

BLUETOOTH

TUNER (RADIO)

In diesem Untermenü können Sie Einstellungen für den Radioempfänger vornehmen.

TRAF:

Verkehrsfunk-Priorisierung ein-/ ausschalten. Diese Funktion kann auch direkt über die Taste **TA** ein- und ausgeschaltet werden, siehe Kapitel **BEDIENELEMENTE AUTORADIO**.

Wenn aktiviert, schaltet das Autoradio bei einer Verkehrsmeldung auf den zuletzt gehörten Radiosender und anschließend wieder auf die zuvor aktive Quelle zurück. Auf dem Display leuchtet ein kleines Symbol mit drei Fahrzeugen auf, wenn die Funktion aktiv ist. Während einer Verkehrsmeldung wird **TRAFFIC (VERKEHR)** auf dem Display angezeigt.

☛ Hinweis: Die Funktion muss von Radiosender unterstützt werden.

☛ Hinweis: Ein Ändern der Lautstärke während einer Verkehrsfunkmeldung übernimmt diese für zukünftige Verkehrsfunkmeldungen. Initiale Einstellung der Lautstärke siehe Menü-Option **VOLUME (LAUTSTAERKE)**.

☛ Hinweis: Wenn der Empfang des Radiosenders verloren geht, sucht das Autoradio automatisch einen neuen Sender mit Verkehrsfunk. Weiterhin schränkt die Aktivierung dieser Funktion den UKW-

Sendersuchlauf auf Sender ein, welche die Funktion unterstützen.

☛ Hinweis: Eine laufende Verkehrsmeldung kann durch Druck auf die Taste **SRC** unterbrochen werden.

REG:

Bei Aktivierung dieser Funktion werden nur Sender mit dem gleichen Regionalprogramm gewählt, wenn ein automatischer Senderwechsel aufgrund von schlechtem Empfang nötig ist.

☛ Hinweis: **RDS AF** muss auf **ON (EIN)** eingestellt sein, die Funktion muss vom Radiosender unterstützt werden.

PTY:

Bei Aktivierung dieser Funktion steht durch Druck auf die Tasten **FR/ FF** die **PTY**- Funktion zur Verfügung um nach einer bestimmten Senderart/ Musikrichtung zu suchen.

PTY TYPES (PTY LISTE):

Nur aktiv, wenn **PTY** auf **ON (EIN)**.

Auswahl der Senderart/ Musikrichtung für die **PTY**- Funktion.

PTY LANG (PTY SPRACHE):

Nur aktiv, wenn **PTY** auf **ON (EIN)**.

PTY-Sprache einstellen.

☛ Hinweis: Dies beeinflusst nur die Anzeige der PTY Typen, nicht die Auswahl der Sender oder andere Einstellungen.

FM SENS HI/ LO (FM EMPF +/-):

Suchlaufempfindlichkeit UKW einstellen, **HI (+)** findet auch schwache Sender, **LO (-)** findet nur starke Ortssender. Diese Funktion kann auch direkt über die Taste **lo** ein- und ausgeschaltet werden, siehe Kapitel BEDIENELEMENTE AUTORADIO.

FM HICUT OFF, 1, 2, 3 (FM HICUT AUS, 1, 2, 3):

Akustische Verbesserung schlechter/ verrauschter UKW-Sender, wenn Sender rauschen/ stören, kann mit Aktivierung dieser Funktion der Höhenbereich je nach Empfangsstärke automatisch abgesenkt werden.

RDS AF:

Bei Aktivierung dieser Funktion wechselt das Autoradio immer auf die beste Sendefrequenz (Alternativfrequenz). Diese Funktion kann auch direkt über die Taste **AF** ein- und ausgeschaltet werden, siehe Kapitel BEDIENELEMENTE AUTORADIO.

☛ Hinweis: Die Funktion muss vom Radiosender unterstützt werden.

☛ Hinweis: Wenn die Anzeige **AF** im Display blinkt,

empfängt das Autoradio keine AF- Daten aufgrund zu schlechten Signals.

FM PRESETS (FM SPEICHEREBENEN):

Aktivieren/ Deaktivieren der Speicherebenen bzw. Quellen **FM2, FMT**. Die entsprechende Speicherebene ist über die Taste **SRC** nicht mehr anwählbar, wenn sie deaktiviert ist.

DAB PRESETS (DAB SPEICHEREBENEN):

Aktivieren/ Deaktivieren der Speicherebenen **DAB2, DAB3**. Die entsprechende Speicherebene ist über die Taste **SRC** nicht mehr anwählbar, wenn sie deaktiviert ist.

DAB MODE:

Legt die Grundeinstellung der Multifunktionswippe im DAB-Betrieb fest. Optionen: SERVICE (Grundeinstellung) oder BROWSE. Siehe Kapitel RADIOBETRIEB DIGITALRADIO.

DAB SERVICE SCAN (DAB SERVICE SUCHE):

Aktualisieren der Senderliste auf DAB, dies scannt das komplette DAB-Band und löscht nicht empfangbare Ensembles/ Services aus der Liste. Die Speicherplätze werden hierdurch nicht beeinflusst.

SERVICE LINK:

Aktivierung der Funktion **DAB/ FM/ ALL**, das Autoradio wechselt nach Möglichkeit auf einen anderen DAB-Kanal (bei Auswahl **DAB**) oder zusätzlich auch auf UKW-Frequenzen (bei Auswahl **FM** oder **ALL**) um den Sender bei schlechtem DAB-Empfang weiter spielen zu können.

SERVICE NAME:

Umschaltung der Anzeige des **DAB SERVICE / DAB ENSEMBLE** auf 16 bzw. 8-stellig.

DAB ANTENNA (DAB ANTENNE):

Einschalten der Phantomspeisung für aktive DAB-Antennen. Wenn Sie eine aktive DAB-Antenne haben, schalten Sie die Option 12V auf **ON (AN)**.

AREA (REGION):

Einstellung der Empfangsregion in der das Autoradio betrieben wird.

AUDIO (KLANG)

In diesem Untermenü können Sie die den Klang individuell anpassen.

☛ Hinweis: Der 14- Band Equalizer beeinflusst alle Quellen zugleich und ist für die vorderen wie hinteren Kanäle getrennt einstellbar.

Mit dem Equalizer können Sie den Klang des Autoradios an Ihre Lautsprecher anpassen, anschließend können Sie bei

Bedarf für einzelne Audioquellen den Klang mit Hilfe der Einstellung von **BASS (TIEFEN)** und **TREBLE (HOEHEN)** separat anpassen.

☛ Hinweis: Der Regelbereich der Klangregelung unterliegt gewissen Einschränkungen welche sowohl technisch bedingt sind wie auch extreme Einstellungen und damit ggf. auftretende Verzerrungen und Störungen vermeiden sollen. So kann z.B. der eine Frequenz nicht mit dem Equalizer um 12dB angehoben werden und zusätzlich nochmals um weitere 12dB mit Hilfe der Einstellung von TIEFEN bzw. HÖHEN- dies führt zu einem sehr unnatürlichen Klangbild wie auch möglicherweise zu Verzerrungen und Übersteuern.

☛ Hinweis: Es ist immer nur möglich eine Klangregeloption zu verwenden (entweder die manuelle Einstellung des Equalizers, ein Klangbild oder Loudness- diese quellübergreifenden Optionen können dann mit der quellspezifischen Einstellung von **BASS (TIEFEN)** und **TREBLE (HOEHEN)** kombiniert werden).

BASS (TIEFEN):

Verstärkung oder Absenkung der tiefen Frequenzen.

☛ Hinweis: Diese Einstellung ist individuell für jede Audioquelle einstellbar.

TREBLE (HOEHEN):

Verstärkung oder Absenkung der hohen Frequenzen.

☛ Hinweis: Diese Einstellung ist individuell für jede Audioquelle einstellbar.

BAL:

Balance links/ rechts des Audiosignals anpassen.

FADER:

Audiosignal vordere/ hintere Lautsprecher anpassen.

EQUALIZER:

Aktivieren der Option **SOUND PRESET** oder der **EQUALIZER**- Funktion.

SOUND PRESET:

Vorgegebene Klangbilder **POP, ROCK, KLASSIK** einschalten. Diese Funktion kann auch direkt über die Taste **EQ** aufgerufen werden, siehe Kapitel **BEDIENELEMENTE AUTORADIO**.

☛ Hinweis: Wenn ein Klangbild aktiviert wird, hat die manuelle Einstellung des **EQUALIZERS** keine Funktion und ist deaktiviert.

EQUALIZER:

Aktivieren und Anpassen des 14- Band Equalizers. Diese Funktion kann auch direkt über langen Druck auf die Taste **EQ** aufgerufen werden, siehe Kapitel **BEDIENELEMENTE AUTORADIO**.

Aktivieren Sie den Equalizer mit der Option **ON (AN)**, die folgenden Frequenzen können nun in einem Bereich von -12 bis +12dB jeweils für die

FRONT (VORNE) und **REAR (HINTEN)** angepasst werden:

32Hz, 50Hz, 90Hz, 125Hz, 150Hz, 250Hz, 550Hz, 1kHz, 2kHz, 4kHz, 8kHz, 10kHz, 12kHz und 16kHz. Zusätzlich kann die Filtergüte/ Steilheit der Filter unter dem Punkt **Q-FACTOR** zwischen 1,00, 1,41 und 2,00 angepasst werden (eine kleinere Zahl bedeutet einen bessere Filtergüte/ höhere Steilheit).

☛ Hinweis: Wenn der Equalizer aktiviert wird, hat die Einstellung der **SOUND PRESET** keine Funktion und ist deaktiviert.

HPF (High Pass Filter)

Es können getrennt für die vorderen **FRONT (VORNE)** und/ oder hinteren **REAR (HINTEN)** Lautsprecherkanäle die Trennfrequenz (50, 63, 80, 100, 125, 160 oder 200 Hz) und Filtersteilheit (6 oder 12 dB) eingestellt werden um tiefe Frequenzen zu entfernen, z.B. wenn ein zusätzlicher Subwoofer am Subwoofer- Ausgang oder den anderen Kanälen genutzt wird oder auch wenn die angeschlossenen Lautsprecher das tiefere Frequenzspektrum nicht ausreichend wiedergeben können.

LPF (Low Pass Filter)

Es können getrennt für vorderen **FRONT (VORNE)** und/ oder hinteren **REAR (HINTEN)**

Lautsprecherkanäle die Trennfrequenz (50, 63, 80, 100, 125, 160 oder 200 Hz) und Filtersteilheit (6 oder 12 dB) eingestellt werden um hohe Frequenzen zu entfernen, z.B. wenn an den entsprechenden Ausgängen nur ein Subwoofer angeschlossen ist (entweder an den entsprechenden Vorverstärker- oder auch Lautsprecherausgängen).

LOUD:

Loudness ein-/ ausschalten (Bassanhebung).

SUB-OUT:

Ausgangspegel (**GAIN**), Trennfrequenz (**FREQ**) und Filtersteilheit (**SLOPE**) des Subwoofer-Ausgangs anpassen.

AMP

Verzögerung der Aktivierung des Schaltausgangs im Bereich von 0- 2,5 Sekunden um ggf. Störungen beim Einschalten externer Verstärker zu vermeiden.

DISPLAY (ANZEIGE):

In diesem Untermenü können Sie Einstellungen der Anzeige vornehmen.

DIM MAN/ AUTO:

Displayhelligkeit manuell / automatisch umstellen.

AUTO: Über den Eingang **ILLUMINATION** (siehe Kapitel EINBAU/ ANSCHLÜSSE wird die

Displayhelligkeit zwischen den voreingestellten Werten von **DAY (TAG)** und **NIGHT (NACHT)** automatisch entsprechend der Fahrzeugbeleuchtung umgeschaltet.

MAN (Manuell): 2 Sek. Druck auf die Taste **DIS** schaltet zwischen den voreingestellten Werten von **DAY (TAG)** und **NIGHT (NACHT)** um.

DAY (TAG):

Festlegen der Displayhelligkeit für tagsüber.

NIGHT (NACHT):

Festlegen der Displayhelligkeit für nachts.

SCROLL:

Displayinhalt durchlaufen lassen, wenn länger als darstellbar. Optionen: Neue Informationen einmalig durchlaufen lassen (**1X**) oder dauerhaft durchlaufen lassen **ON (AN)**.

MODE:

Einstelloption für das Display, in der zweiten Zeile kann entweder permanent die Uhrzeit angezeigt werden **CLOCK (UHR)** oder auch die gewählte Quelle **SOURCE (QUELLE)**.

STBY-LED:

Optionen für die rote, mit STBY gekennzeichnete LED an der Front des Autoradios.

FLASH: Wenn Autoradio aus ist, blinkt die LED ca. alle 15 Sekunden auf, wenn diese Option aktiviert ist.

TIMER: Wenn die Stundenlogik aktiv ist (Zündplus ist ausgeschaltet, Autoradio spielt für eine Stunde und schaltet dann automatisch ab), leuchtet die LED bei Aktivierung dieser Option.

LANGUAGE (SPRACHE):

Menüsprache auswählen. Mögliche Sprachen:

DEUTSCH, ENGLISH.

COLOR (FARBE):

Einstelloptionen **R** (Rot) **G** (Grün) **B** (Blau): Mischen Sie durch Veränderung der Helligkeitswerte der einzelnen Farben Ihre Wunschfarbe (16x 16x 16 Farben möglich, jede Farbe kann in ihrer Intensität in 16 Stufen verändert werden).

VOLUME (LAUTSTÄRKE)

In diesem Untermenü können Sie Einstellungen der Autoradiolautstärke vornehmen.

ON VOLUME (AN LAUTST):

Wählen Sie ob das Autoradio mit der zuletzt verwendeten Lautstärke **LAST VOL (LETZTE**

LAUTSTÄRKE) wieder starten soll oder mit einem voreingestellten Wert **AN VOL (ON VOL)**.

☛ Hinweis: Die Einschaltlautstärke ist grundsätzlich auf max. 30 begrenzt.

TA VOL:

Einstellung der Verkehrsdurchsagen-Lautstärke. Wenn bei einer aktiven Verkehrsdurchsage die Lautstärke verändert wird, so wird diese Einstellung aktualisiert bzw. überschrieben.

HF VOL:

Einstellung der Freisprechlautstärke. Wenn bei einem Telefonat die Lautstärke verändert wird, so wird diese Einstellung aktualisiert bzw. überschrieben.

BEEP:

Einstellung des Tastensignaltons bei Druck einer Taste.

☛ Hinweis: Das Speichern eines Senders wird immer mit einem Ton bestätigt, auch wenn **BEEP** auf **OFF (AUS)** steht.

CLOCK (UHR):

In diesem Untermenü können Sie Einstellungen für die Uhr vornehmen. Siehe auch Kapitel UHR.

CLOCK (UHR):

Aktivieren/ deaktivieren der Uhrzeitanzeige bei ausgeschaltetem Autoradio. Wenn das Autoradio ausgeschaltet wird und die Zündung an ist, wird die Uhr auf dem Display angezeigt, wenn auf **ON (AN)** eingestellt.

MODUS:

Umschaltung **12/ 24**-Stunden Anzeige.

SET 00:00:

Manuelles Einstellen der Uhrzeit: Minuten einstellen durch Druck auf Wippe nach oben, Stunden einstellen durch Druck auf Wippe nach unten.

☛ Hinweis: Wenn **RDSCLOCK (RDSUHR)** aktiviert ist, wird die manuell eingestellte Uhrzeit überschrieben.

RDSCLOCK (RDS UHR):

Aktivieren der automatischen Uhrzeiteinstellung über das Datensignal des Rundfunks.

VARIOUS (DIVERSES)

In diesem Menü können Sie verschiedene Einstellungen vornehmen.

DEMO:

Demofunktion/ Händlermodus ein-/ ausschalten (Wenn für eine bestimmte Zeit keine Taste gedrückt wird, erscheint eine Laufschrift mit den Autoradiofunktionen und die Displayfarbe ändert sich kontinuierlich).

SCAN:

Zeit der Anspielfunktion anpassen (**4/8/12/16/60** Sekunden).

SWC:

Lenkradfernbedienung anlernen, siehe Kapitel LENKRADFERNBEDIENUNG (SWC).

VERSION:

Abfrage der Softwareversion des Autoradios.

NORMSET:

Zurücksetzen des Autoradios auf Werkseinstellungen. Option nach Anwahl bestätigen, Autoradio startet dann neu im Auslieferungszustand.

BLUETOOTH®

In diesem Untermenü können Sie Einstellungen für die Bluetooth®-Funktion vornehmen. Siehe auch Kapitel BLUETOOTH® FREISPRECHEINRICHTUNG.

PB SEARCH (TB SUCHE):

Suche nach einem Namen im Telefonbuch.

PHONEBOOK (TELEFONBUCH):

Aufrufen des vom Mobiltelefon übertragenen Telefonbuchs.

TWINCONNECT:

Aktivierung der Option um zwei Bluetooth®-Geräte gleichzeitig verbinden zu können.

PHONE LIST (TELEFON-LISTE):

Verfügbare/ dem Autoradio bekannte Telefone mit der Möglichkeit diese zu löschen/ trennen/ den Master zu bestimmen.

STREAMING LIST (STREAMING-LISTE):

Verfügbare/ dem Autoradio bekannte Mobilgeräte mit A2DP mit der Möglichkeit diese zu löschen/ trennen/ das aktive A2DP- Gerät auszuwählen.

SOFTKEY:

Konfiguration der Zweitfunktion der „Anruf

annehmen“-Taste. Verfügbare Optionen

PB SEARCH (TB SUCHE)**PHONEBOOK (TELEFONBUCH)****VOICEDIAL (SPRACHWAHL)****DIAL NEW NUMBER (NEUE NR. WÄHLEN)****BT NAVI MIX:**

Aktivierung der **BT NAVI MIX** Funktion.

BT NAVI MIX GAIN (BT NAVI MIX PEGEL):

Option nur verfügbar, wenn BT NAVI MIX aktiviert. Einstellung der Lautstärke des eingemischten Signals vom Telefon.

DELETE P-BOOK (T-BUCH LÖSCHEN):

Telefonbuch des aktuell verbundenen Telefons im Autoradio löschen.

DOWNLOAD P-BOOK (T-BUCH LADEN):

Telefonbuch vom aktuell verbundenen Mobiltelefon laden.

VOICE DIAL (SPRACHWAHL):

Sprachwahl des Telefons ausführen.

DIAL NEW (NEUE NR WAEHLEN)

Manuelle Eingabe einer zu wählenden Telefonnummer.

20. Einbau | Ausbau | Anschlüsse

Einbauhinweise



Sie dürfen das Autoradio nur dann einbauen, wenn Sie Erfahrung mit dem Einbau von Autoradios haben und Ihnen die Elektrik des Fahrzeugs vertraut ist. Beachten Sie dazu die gegebenen Informationen zu den Anschlüssen des Autoradios. Das Autoradio darf nur mit geeigneten Adaptern angeschlossen werden, es muss sichergestellt sein, dass alle Leitungen die korrekten Signale bzw. Spannungen führen. Im Fahrzeug befindliche Stecker dürfen nicht direkt an das Autoradio angeschlossen werden.

Die Installation des Autoradios darf die Funktion von Airbags und anderen Sicherheitsvorrichtungen oder Bedienelementen nicht behindern oder blockieren. Die Fahrzeugbatterie (Minuspol, Masse) muss vor dem Einbau des Autoradios getrennt werden, andernfalls können Fehler oder auch Schäden an Autoradio oder Fahrzeugelektronik auftreten.

Die Sicherheitshinweise des KFZ-Herstellers sind zu beachten (Airbag, Alarmanlage, Bordcomputer,

Wegfahrsperrung etc.). In Abhängigkeit vom Fahrzeug in welches das Autoradio eingebaut werden soll, werden optionale und spezifische Anschlussadapter und/ oder Einbauzubehör wie Einbaurahmen, Blenden etc. benötigt- diese sind über den Fachhandel verfügbar.

Einbaufehler können zur Zerstörung des Autoradios oder der Fahrzeugelektronik führen.

Das Gehäuse des Autoradios wird im Betrieb heiß- es ist darauf zu achten, dass keine Kabel am Gehäuse anliegen oder sogar gequetscht werden.

Bitte konsultieren Sie Ihren Car-Hifi-Einbauspezialisten wenn Sie Unterstützung beim Einbau des Autoradios benötigen.

Zum Ausbau des Autoradios lösen Sie die seitlichen Abdeckungen (siehe Kapitel BEDIENELEMENTE AUTORADIO), diese können von der Seite z.B. mit dem Fingernagel angehoben werden.

Stecken die Entriegelungsbügel (Zubehör im Lieferumfang) in die Öffnungen ein, bis sie einrasten. Ziehen Sie nun das Autoradio vorsichtig aus dem Einbauschacht. Achten Sie darauf, dass keine Kabel beschädigt werden.

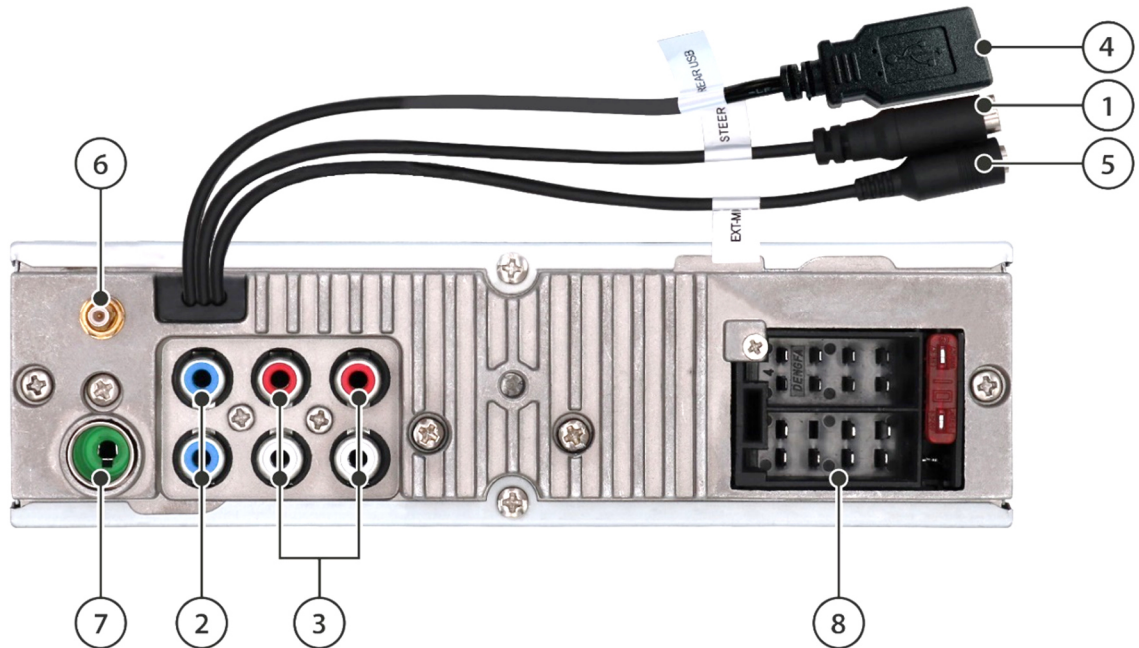

Rear of Unit

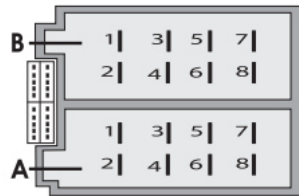

A		B	
1	NC	1	Speaker RR+
2	Radio Mute	2	Speaker RR-
3	NC	3	Speaker RF+
4	Perm.+12V(KL30)	4	Speaker RF-
5	Auto Antenna*	5	Speaker LF+
6	Illumination	6	Speaker LF-
7	Ignition(KL15)	7	Speaker LR+
8	GND(KL31)	8	Speaker LR-

Anschlüsse und Begriffsdefinitionen der Anschlüsse

- ① SWC: Anschluss für Lenkradfernbedienung, ggf. externe Adapter/ Interface nötig, siehe Kapitel LENKRADFERNBEDIENUNG (SWC)
- ② SUB/ SW: Subwoofer-Ausgang für den Anschluss eines aktiven Subwoofers
- ③ PREAMP-OUT (RF, LF, RR, LR): Vorverstärkerausgänge für den Anschluss eines externen Verstärkers
- ④ USB: Hinterer USB-Anschluss (REAR USB)
- ⑤ EXT-MIC: Anschluss für ext. Mikrophon, Umschaltung erfolgt automatisch bei Anschluss eines Mikrofons
- ⑥ DAB-Antenne: SMB-Anschluss mit 12 Volt Phantomspeisung (max. 150mA, im Menü schaltbar, siehe Kapitel EINSTELLUNGEN)
- ⑦ FM-/ AM-Antenne: DIN-Anschluss
- ⑧ Anschlussblock mit Kammer A (Stromversorgung), Kammer B (Lautsprecher) und Autoradiosicherung (KFZ-Flachsicherung, 10A, rot)

MUTE/ STUMM: Stummschaltung des Autoradios über Massekontakt

BATT (KI.30): Batterie

ANTENNA/ SCHALTAUSGANG (REMOTE): Geschaltete Spannungsversorgung für aktive Antennen oder Steuerspannung für externe Endstufen/ Subwoofer (12V, max. 150mA)

DIMMER/ BELEUCHTUNG (KI.58):

Fahrzeugbeleuchtungseingang, benötigt für die automatische Umschaltung der Helligkeit von Tasten/ Display. Eingang benötigt 0V/ 12V. PWM-Signale können Displayflackern verursachen und dürfen nicht verwendet werden.

ACC/ ZÜNDPLUS (KI.15): Geschalteter Zündplus vom Zündschloss

GND/ MASSE (KI.31): Masse

➤ Hinweis: Das Autoradio unterstützt keine CD-Wechsler, Interface oder andere mit älteren Blaupunkt- Autoradios kompatible Komponenten.

➤ Hinweis: Bitte achten Sie auf korrekten Anschluss von Zündung und Dauerplus, andernfalls hat das Autoradio eine erhöhte Stromaufnahme und schaltet nicht vollständig ab, dies kann zur Entladung der Autobatterie führen!

21. Nützliche Informationen | Technische Daten

Garantie

Die aktuellen Garantiebedingungen können Sie unter www.blaupunkt.com einsehen, wenn hier keine weiteren Informationen angegeben sind, gelten die landesüblichen, gesetzlichen Bestimmungen.

Service

Sollten Sie einmal einen Reparaturservice in Anspruch nehmen müssen, wenden Sie sich bitte an Ihren Blaupunkt Händler von dem Sie das Produkt erworben haben, weiterhin finden Sie unter www.blaupunkt.com Informationen über Servicepartner in Ihrem Land.

Technische Daten

Spannungsversorgung	
Fernbedienung	3V, CR2025
Betriebsspannung	10.5 -14.4 V
Stromaufnahme	
Betrieb	< 10 A
Abgeschaltet (Kl.15/ ACC aus)	< 5 mA
Lautsprecherimpedanz	> 4 Ohm/ Kanal
Schaltausgang	
Antenne/ Verstärker	12V, max. 150mA
DAB- Antenne	12V, max. 150mA
USB-Anschluss	5V max. 1A
AUX-Anschluss	3,5 mm Stereo Klinke
SWC-Anschluss	3,5 mm Stereo Klinke
	0- 3,3Volt

➡ Hinweis: Bitte achten Sie auf korrekten Anschluss von Zündung und Dauerplus, andernfalls hat das Autoradio eine erhöhte Stromaufnahme und schaltet nicht vollständig ab, dies kann zur Entladung der Autobatterie führen!

22. Fehlersuche

Nachfolgend finden Sie einige Fehlerbilder und deren mögliche Lösung.

Wenn Sie weiterhin Probleme mit dem Autoradio haben, kontaktieren Sie Ihren Fachhändler oder den Blaupunkt Service.

Bitte lassen Sie die Installation bei Problemen von einem Fachmann prüfen bzw. durchführen.

Ein Großteil der möglicherweise auftretenden Probleme lässt sich auf Anschluss- und Bedienfehler zurückführen.

• ***Nach Einbau leuchten Kontrollleuchten für den Airbag im Armaturenbrett/ der Tacho funktioniert nicht mehr etc.:***

Das Autoradio wurde offensichtlich falsch angeschlossen.

Trennen Sie umgehend die Fahrzeugbatterie und entfernen Sie das Autoradio. Lassen Sie den Einbau von einem Fachmann durchführen/ prüfen.

• ***Autoradio zeigt beim Einschalten 1 HOUR (1 STUNDE) an und schaltet nach einer Stunde ab:***

Der Zündplus ist nicht angeschlossen oder nicht aktiviert.

Bitte prüfen Sie die Anschlüsse.

• ***Bei höheren Lautstärken flackert das Display/ das Autoradio oder der Ton schalten ab:***

Bitte prüfen Sie den Kabelquerschnitt der Spannungsversorgung.

Unterschreiten Sie nicht die Impedanz von 4 Ohm/ Kanal

Lassen Sie den Einbau von einem Fachmann durchführen/ prüfen.

• ***Die Fernbedienung funktioniert nicht:***

Bitte prüfen Sie die Batterie auf korrekten Sitz, entfernen Sie die kleine Kunststoffolie, richten Sie die Fernbedienung mit direktem Sichtkontakt auf das Autoradio.

• ***Autoradio schaltet nicht ein/ Autoradio reagiert nicht auf Zündung/ Autoradio schaltet nach einer bestimmten Zeit immer wieder automatisch aus/ Autoradio lässt sich ohne Zündung nicht einschalten:***

Zündung/ Dauerplus korrekt angeschlossen? Der Zündplus muss korrekt 0 Volt/ 12 Volt schalten, es darf sich im Zustand „Zündung aus“ keine Restspannung auf dem Zündplus befinden.

Bitte prüfen Sie den korrekten Anschluss des Autoradios, auf keinen Fall dürfen die Stecker des KFZ direkt mit dem Autoradio verbunden werden ohne dass die Belegung vorher PIN für PIN geprüft wurde.

Lassen Sie den Einbau von einem Fachmann durchführen/ prüfen.

• **Einstellungen und/ oder Senderspeicher gehen verloren, Uhrzeit funktioniert nicht richtig:**

Grundsätzlich speichert das Autoradio die Einstellungen permanent, auch ohne Spannungsversorgung. Einige Einstellungen werden jedoch erst nach einem korrekten Herunterfahren permanent gespeichert, daher muss das Autoradio unbedingt korrekt ausgeschaltet werden. Funktionen wie Uhrzeit, letzte Quelle, letzte Abspielposition USB/ CD benötigen eine permanente Spannungsversorgung. Zur einwandfreien Funktion muss das Autoradio korrekt an Dauerplus angeschlossen sein, dieser darf nicht unterbrochen werden. Zudem senden einige Radiosender ggf. ein falsches Zeitsignal per RDS, in diesem Fall sollte die RDS- Funktion für die Uhrzeit im Menü deaktiviert und die Uhr manuell gestellt werden.

• **Das Autoradio hat keinen oder nur schlechten Radioempfang:**

Prüfen Sie die Antenne für den jeweiligen Empfangsbereich. Prüfen Sie, ob Sie ggf. einen Phantomspeiseadapter benötigen. Ist die Antenne korrekt montiert? Viele Antennen benötigen einen Gegenpol (Karosserie). LED-Lampen oder andere elektrische Komponenten können den Radioempfang z.T. empfindlich stören, schließen Sie das Vorhandensein solcher Störungen aus. Stellen Sie bei der ersten Verwendung des Autoradios

sicher, dass das Autoradio auf die korrekte Radioregion eingestellt ist (siehe Kapitel EINSTELLUNGEN).

• **Im DAB-Betrieb wird plötzlich NO SIGNAL oder NO SERVICE angezeigt:**

Das aktuelle ENSEMBLE (Programmpaket) hat ein zu schwaches Signal und die Decodierung des Audiosignals ist nicht möglich. Bitte wählen Sie ein anderes ENSEMBLE bzw. prüfen Sie die DAB-Antenne.

• **Das Autoradio zeigt im Radiobetrieb plötzlich SEEK PI (SUCHE PI)/ SEEK TA (SUCHE TA) an oder wechselt den Sender:**

Bitte prüfen Sie die Antenne und Einstellungen des Autoradios. Deaktivieren Sie ggf. die Alternativfrequenzfunktion (siehe Kapitel EINSTELLUNGEN). Wenn die Verkehrsfunkfunktion aktiviert wurde, kann schlechter Empfang dazu führen, dass das Autoradio selbstständig den Sender wechselt, deaktivieren Sie die Verkehrsfunkfunktion oder wählen Sie einen anderen Sender.

• **Das Autoradio zeigt im Radiobetrieb den Sendernamen nicht korrekt an:**

Bitte stellen Sie die Anzeige mit der Taste **DIS** wie gewünscht ein. Prüfen Sie den Empfang (Antenne prüfen). Bitte beachten Sie: Einige Sender senden anstelle des Sendernamens ztw. zusätzliche Informationen anstelle des RDS-Sendernamens, hierauf hat das Autoradio keinen Einfluss.

• **USB, CD, SD oder andere Datenträger keine Funktion:**

Bitte prüfen Sie die Funktion mit einem anderen Datenträger, formatieren Sie den Datenträger neu, spielen Sie andere Dateien auf.

• **Bluetooth® Probleme (Telefonbuch wird nicht angezeigt, Mobiltelefon verbindet sich nicht, Anrufer nicht hörbar):**

Bitte prüfen ob Softwareaktualisierungen für Mobiltelefon und/ oder Autoradio zur Verfügung stehen. Bitte das Autoradio im Mobiltelefon aus der Liste löschen, anschließend die Verbindung neu herstellen. Alle Berechtigungsanfragen auf dem Mobiltelefon mit JA bestätigen bzw. diese für das verbundene Autoradio manuell prüfen. Verwenden Sie testweise ein anderes Mobiltelefon.

• **Der Anrufer hört mich nicht:**

Bitte prüfen Sie den Anschluss des externen Mikrofons. Prüfen Sie die Einstellung des Mikrofons in den Bluetooth®-Einstellungen (wenn vorhanden). Verwenden Sie testweise ein anderes Mobiltelefon.

• **Der SUB-OUT bzw. dessen Einstelloptionen im Autoradio haben keine Funktion:**

Bitte prüfen Sie den korrekten Anschluss des Subwoofers am SUB-Out Ausgang des Autoradios, andernfalls haben die Optionen in den Klangeinstellungen keinen Einfluss.

• **Fehler/ Problem hier nicht aufgeführt. Eine Funktion des Autoradios arbeitet nicht wie erwartet/ Autoradio verhält sich nicht wie erwartet:**

Bitte setzen Sie das Autoradio auf Werkseinstellungen zurück über **MENU -> VARIOUS -> NORMSET**. Bitte prüfen Sie Aktualität der Software, aktuelle Softwareupdates finden Sie auf unserer Homepage oder können diese über unsere Service anfragen. Bitte beachten Sie: Eine genaue Fehlerbeschreibung und die Angabe der aktuellen Software auf dem Autoradio ist unabdinglich, wenn Sie Kontakt mit dem Service aufnehmen.

1. Car Radio Controls

EN

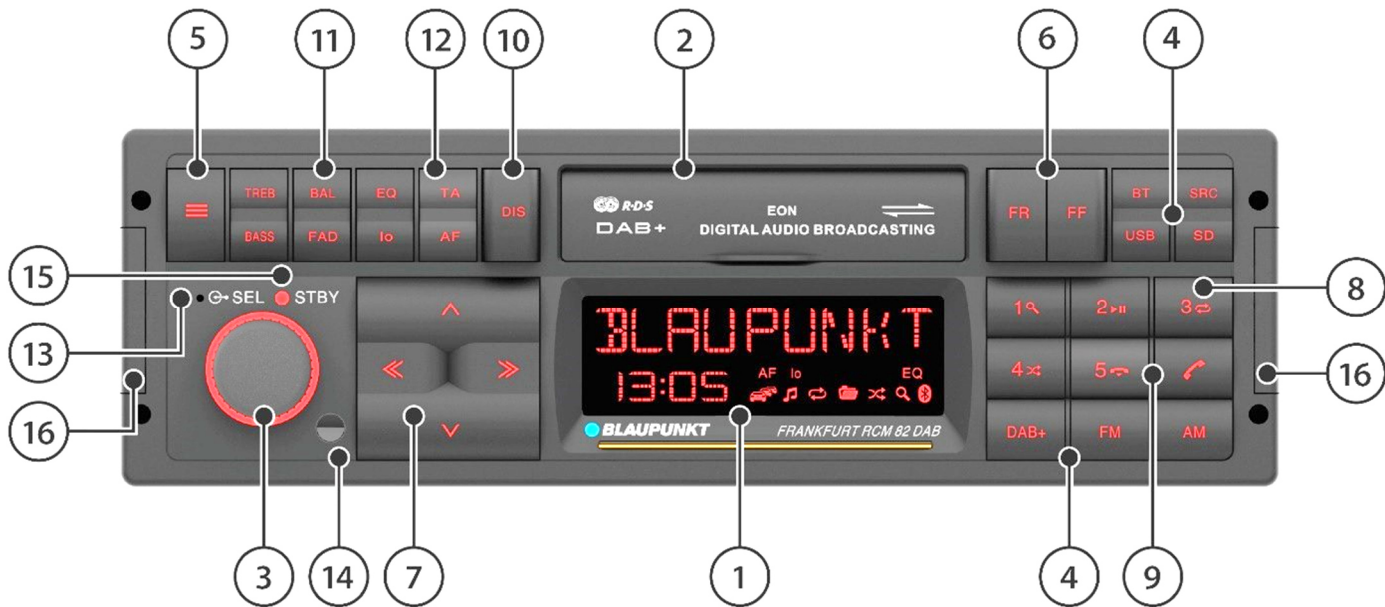

① LC display

Displays information including the source, current station, track, time and setting options

② Hidden microSD/USB and AUX inputs (left to right)

Open the flip cover by pulling lightly from the bottom by the protruding bottom edge.

③ Volume control/on/off dial

Turn to adjust the volume up/down

Short press to turn on the car radio, mute the car radio

Long press to turn off the car radio

④ **SRC** button / direct selection source buttons **BT, USB, SD, DAB+, FM, AM**

Short press to selects the audio source.

Press SRC to toggle through the available audio sources. Some of the sources may be disabled (see "SETTINGS") or will not be available if no device is connected (e.g. AUX).

Long press **SRC** to play a station/track (SCAN)

⑤ Menu button

Short press to open/close the menu (see "SETTINGS")

Long press to enable preset stations (P-SCAN) for VHF/DAB

⑥ **FR / FF** buttons

Control the source-specific functions (PTY search, fast rewind, fast forward, band search)

⑦ Multifunction rocker switch

Controls source-specific functions.

▲ / ▼ for toggling through manual search, folder change, band change, menu navigation, menu settings change

<< / >> for toggling through search, track change, service change, setting selection or acknowledging/one step back in the menu.

⑧ Station buttons **1-5**

Short press to select a station or a stored telephone number or to display a secondary function/special function such as track search (browsing), play/pause, repeat function, random playback, depending on the source selected

Long press to search preset radio stations and phone numbers

⑨ Phone handset

"Answer" button

Short press to answers calls/dial a number

Long press to enable the Softkey option (see "BLUETOOTH® HANDS FREE")

"Disconnect" button

Short press to ends/reject a call

Long press ./.

⑩ DIS button

Short press to toggle between different information to be displayed depending on the source selected

Long press to toggle between the display brightness settings (if the brightness is set to MANUAL in the menu, see "SETTINGS")

⑪ Direct access keys **TREB, BASS, BAL, FAD, EQ** for sound settings

Short press **EQ** to display the SOUND PRESET option

Long press **EQ** to display the EQUALIZER

⑫ Direct access radio function keys (**lo, TA, AF**)**⑬** Microphone

A hands-free system microphone (only active when no external microphone is connected)

⑭ IR LED

A receiver for an optional infrared remote control.

⑮ STBY LED (see "SETTINGS")**⑯** Caps covering the holes for the unlocking tool, see "INSTALLATION, DISSASSEMBLY AND CONNECTIONS"

2. Controls, Remote Control (Optional Accessories)

The car radio can be operated remotely using the remote control sensor built into the front of the unit. This is possible with a remote control that is available as an accessory to the radio, or using older Blaupunkt remote controls (RC-08, RC-09, RC-10, RC-10H, RC-12H).

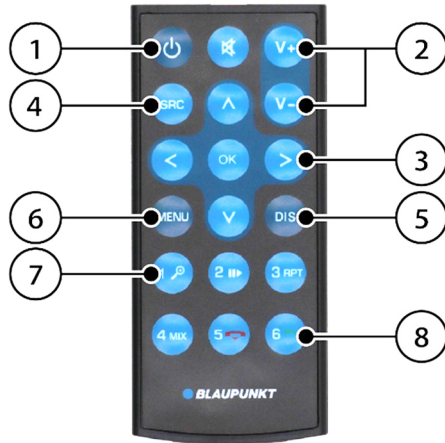

① On/Off button

Tip: use the remote control to turn on the car radio only when you start the ignition. The remote function increases the quiescent current of the car radio so it cannot be used without the ignition on to protect the vehicle battery.

② Volume/mute buttons

③ Multifunction buttons Control source-specific functions

④ SRC (source) button

Audio source selection: toggle between the available audio sources. Some of the sources can be deactivated, see "SETTINGS".

⑤ DIS button Switches over the display

⑥ MENU button Enters the menu

⑦ Preset station buttons

Selecting a station or the secondary function such as pause/repeat/random playback, depending on the source selected

⑧ Phone buttons: Answer and end calls.

3. Congratulations

Congratulations on the purchase of your new Blaupunkt product. Please read this User Manual carefully to enjoy it for a long time.

However, if unexpected problems arise, check this User Manual to see if you can solve the issues yourself. Please also read the TROUBLESHOOTING section at the end of this User Manual.

Your Blaupunkt dealer and the Blaupunkt Service Department will be happy to help you if you cannot solve a problem yourself. Our contact information can be found at www.blaupunkt.com.

NOTE: This manual may apply to different models with different features, so some features and options may not be available on your model or may differ.

Furthermore, technical changes for further development and improvement of the product are reserved.

Contents

Section

Car Radio Controls	1
Controls, Remote Control (Optional Accessories)	2
Congratulations	3
Safety	4
General Information Package Contents Software Update	5
Switching On/Off Adjusting Volume	6
Analogue Radio VHF/Medium Wave (FM/AM)	7
Digital Radio: DAB/DAB+	8
Playback from External Devices and Media: USB/microSD	9
Playback from External Devices and Media: iPod/iPhone	10
Playback from External Devices and Media: AUX	11
Bluetooth® Connection Setup	12
Bluetooth® Audio Streaming	13
Playback of Navigation Messages via Bluetooth®	14
Bluetooth® Hands-Free System	15
Sound Settings	16
Clock	17
Steering Wheel Remote Control (SWC)	18
Settings Menu	19
Installation Disassembly Connections	20
Useful Information Technical Data	21
Troubleshooting	22

4. Safety

EN

Safety

The car radio has been manufactured according to the current state of the art and specified safety guidelines. However, hazards may occur if the safety instructions in this User Manual are not followed. Read this User Manual to learn the major features and operation of the device.

- Read this manual carefully before installing or using the car radio.
- Keep the User Manual in a place that is accessible to all users.
- When selling the car radio on to another user, include this User Manual.
- Follow the manuals of the devices (if any) used together with the car radio.

Symbols

The following symbols are used throughout this User Manual.



DANGER! Warns of injuries



CAUTION! Warns of the risk of damage to the DVD/CD drive or media in use



WARNING! High volume warning



The CE mark certifies compliance with EU directives



Tip



List

Road traffic safety

Please follow the road traffic safety instructions provided below



DANGER! Use the car radio in such a way that you can drive safely at all times.

Using the car radio functions when driving can distract you from the situation on the road and lead to serious accidents!

Avoid all activities that distract you from the traffic situation and from driving your vehicle carefully.



Use the car radio in such a way that you can drive safely at all times. If necessary, stop the vehicle in a safe place and operate the radio with the vehicle stationary. The drivers of the vehicle must not use any apps that distract them from driving.



Always listen to the radio at a moderate volume to protect your hearing and be able to hear audible warning signals (e.g. from the police). When you use the Mute feature (e.g. when toggling through the sound sources), adjusting the volume cannot be heard. Do not increase the volume after you use the Mute feature.

General safety

Do not modify or open the car radio. There are no user-serviceable parts inside.

Use as intended

This car radio is intended for installation and operation in a vehicle with 12 V supply voltage and must be installed in a DIN slot. It is necessary to observe the performance limits of the car radio.

Have repairs and, if necessary, installation done by a professional.

5. General Information | Package Contents | Software Update

EN

Declaration of conformity

Blaupunkt Competence Center Car Multimedia Evo Sales GmbH hereby declares that the car radio complies with the essential requirements and other relevant provisions of Directive 2014/53/EU.

Find the Declaration at www.blaupunkt.com. Should it be unavailable there, we will provide them upon request.

Trademark information

All other trademarks and their logos, brand names or company names mentioned in this User Manual are used for identification purposes only and are the property of their respective owners.

Cleaning

Solvents, cleaning and abrasive agents, as well as cockpit sprays, air fresheners and plastic care products can contain substances that will damage the surface of your car radio. Use only a dry or slightly damp cloth to clean the car radio.

Disposal



Do not dispose of the used radio in household waste! Use available return and collection systems to dispose of your old radio and accessories.

Package contents

The package includes the following items:

- Car radio
- User Manual
- External microphone
- ISO A/ISO B connection cable
- Mounting frame + disassembly tool
- DIN-ISO antenna adapter

Software updates

The car radio software can be updated from external storage media.

You can download all available updates for your radio from www.blaupunkt.com. Update instructions and further information are included with the update.

➤ Tip: if your car radio is working properly, an update is not necessary. Every update carries some risk of errors occurring during the process, and in some very rare cases – despite careful testing – new or different bugs may appear.

➤ Tip: individual components and functions of the car radio may differ from those stated in the Manual, as features may have been changed, added or even removed due to further software development. This is not a defect nor a reason for complaint.

➤ Tip: please provide as many details about issues you encounter in your radio as possible when requesting an update from Blaupunkt. The support consultant will also need the details of your currently installed software version (see "SETTINGS"). Unfortunately, we cannot help or provide updates unless we are given this information.

6. Switching On/Off | Adjusting Volume

Switching on/off

Press the volume control dial to turn the device on.

To turn it off, press and hold the volume control dial for more than one second. Note that it may take a few seconds after turning the radio on before you can turn it off again, as the internal boot processes are still active in the background.

➤ Tip: the radio can also be switched on with the ignition off. If so, the display will then briefly show "1 HOUR ON". The

radio automatically shuts off after one hour to protect the vehicle battery.

Switching on/off by means of the vehicle ignition

If the ignition is turned off while the car radio is running, it will automatically turn off and turn on again the next time the ignition is turned on.

If the car radio has been turned off by pressing the volume control dial, it will remain permanently turned off after the ignition is turned on/off until it is manually turned on again.

➤ Tip: If the function does not work as described, the car

radio has not been properly connected.

Adjusting the volume

The volume can be adjusted using the volume control dial from 0 (no sound) to 40 (full volume).

The display shows the set volume level for a few seconds. Depending on the setting, the car radio saves the last volume or the preset volume when it is turned on again (see "SETTINGS").

Setting the playback volume

Rotate the volume control dial during music playback to change the volume.

Setting the volume of traffic announcements (traffic announcements must be active in the settings, see "SETTINGS")

Turn the volume control dial during a traffic message to change the volume; the value is automatically saved and can be adjusted at any time in the settings (see "SETTINGS").

Setting the Bluetooth® (telephone calls) volume

Turn the volume control dial during a phone call to change the volume. This value is saved automatically and can be adjusted at any time in the settings (see "SETTINGS").

In addition to that, you can, if needed, adjust the volume of the call and ringtone on the cell phone – refer to the phone manufacturer's manual.

Bluetooth®-BT-Navi-Mix volume control (messages from a connected cell phone with active navigation)
In the Bluetooth® menu, you can set the volume level for navigation messages if the Bluetooth®-BT-Navi-Mix option is active. The volume can also be adjusted on the cell phone. Follow the instructions of the phone's manufacturer (see "PLAYING NAVIGATION MESSAGES THROUGH BLUETOOTH®").

Muting your car radio

Press the volume control dial briefly to mute the car radio or return to the previous volume.



Always listen to the radio at a moderate volume to protect your hearing and be able to hear audible warning signals (e.g. from the police).

When you use the Mute feature (e.g. when toggling through the sound sources), adjusting the volume cannot be heard. Do not increase the volume after you use the Mute feature.

7. Analogue Radio VHF/Medium Wave (FM/AM)

Select one of the **FM1**, **FM2**, **FMT** or **AM** sources/memory levels using the **SRC** button or the **FM/AM** buttons

☛ Tip: some memory sources/levels are inactive depending on the setting; for example, only the **FM1** memory level is active by default. See "SETTINGS".

☛ Tip: there are 5 memory slots available for each memory level.

Station search

Press << or >> on the multifunction rocker switch to start searching for channels down or up. The search stops automatically at the next station found.

☛ Tip: the search sensitivity can be set in the settings, see "SETTINGS".

You can also set the frequency manually if your desired station signal is too weak and the search does not stop at the desired frequency. To do this, press the buttons on the multifunction rocker switch **▲** or **▼** until the desired frequency is tuned.

PTY search (FM only)

If the PTY (program type) function is active (see "SETTINGS"), press the **FR/FF** buttons to start the search for a preset PTY ID (presetting PTY types, see "SETTINGS").

Storing/selecting saved stations

You can save your favourite stations in the station memory using the 1-5 buttons. Each memory level can store up to 5 stations.

Follow the procedure in "STATION SEARCH" to set the desired station. Then press and hold the preset station button for the selected station for more than one second until you can hear a sound acknowledging that the station has been saved; after the beep, release the button.

You can recall your saved station by briefly pressing the preset station button.

Saving stations automatically (Travelstore)

In the memory levels marked with T (FMT, AMT), you can store up to 5 stations with the best signal strength using the automatic search (Travelstore). To do this, press and hold the FM or AM button for more than one second until the display shows FM TSTORE/AM TSTORE.

☛ Tip: if you run Travelstore at another memory level the system will automatically switch to the Travelstore memory level and automatically activate it in the settings if necessary.

Only the stations at the Travelstore memory level are saved/changed.

Playing saved stations (P-SCAN)

You can play back all stations at the selected memory level. To do this, press and hold the **MENU** button for more than one second until the display shows P-SCAN. The display will now show P-SCAN and the current frequency/radio station. The P-SCAN message is displayed until cleared by pressing the button again.

Playing the available stations (SCAN)

You can play all stations available in the selected frequency band. To do this, press and hold the **SRC** source selection button for more than one second until the display shows SCAN.

The display shows SCAN and the current radio frequency/station flashes.

SCAN will flash until the button is pressed again to stop it.



Changing the display

Use the DIS button to toggle between different display content below.

- Station designation
- PTY (program type)
- Radio text
- Memory/memory level + frequency
- Memory/memory level + time

☛ Tip: availability of the specific display function depends on the selected band, transmitter and reception quality

Further features/options: see "SETTINGS".

8. Digital Radio: DAB/DAB+

Digital Audio Broadcasting (DAB or DAB+) is the digital successor to analogue VHF broadcasting. Digital transmission differs from the familiar analogue VHF radio in the following ways.

Several stations are broadcast on one channel, the so-called multiplex (ENSEMBLE) (= program packages).

The stations that fall within a given MULTIPLEX are called SERVICES (= stations and/or data services).

In Germany, for example, the MULTIPLEXES are available regionally from public broadcasters; moreover, there are currently two MULTIPLEXES that can be received throughout Germany: **DR DEUTSCHLAND** and **ANTENNE DE**. The stations do not output disagreeable noises known from VHF; a station is either heard with a consistent quality or breaks up when error correction is no longer able to reconstruct the signal, accompanied by short, so-called "bubbling" noises.

Starting to play the DAB/DAB+ radio

Use the **SRC** or **DAB+** button to select the **DAB1**, **DAB2** or **DAB3** source.

If necessary, run a scan using the **DAB SERVICE SCAN** menu option (**DAB SERVICE SUCHE**) to find stations available in

your location (see "SETTINGS").

☛ Tip: some of the memory sources/levels are inactive depending on the setting; only the **DAB1** memory level is active by default. See "SETTINGS".

☛ Tip: there are 5 memory slots available for each memory level.

Browsing services

Press << or >> on the multifunction rocker switch to browse the services available for your car radio.

When selected, a new service will be displayed; when the browse activity is discontinued, the currently displayed service will be recalled and played.

Browsing multiplexes

Press ^ or v on the multifunction rocker switch to select the multiplex available on your radio.

When selected, a new multiplex will be displayed; when the browse activity is discontinued, the first service of the selected multiplex will be recalled and played.

Searching for multiplexes

Press the **FR** or **FF** buttons to start a search, go back to the previous multiplex, or skip to the next received multiplex. The display shows a current channel during the search until you find a new multiplex.

■ Tip: this option is not available if PTY is enabled in the menu (see "SETTINGS").

PTY Search

If the PTY (program type) function is active (see "SETTINGS"), you can toggle through stations known to your car radio with the corresponding PTY ID by pressing the **FR/FF** buttons (to pre-select the PTY type, see "SETTINGS").

Searching lists of services/multiplexes (browse mode)

Press and hold **Λ** or **∇** on the multifunction rocker switch for more than one second to activate the browse mode. A magnifying glass icon will flash on the display and, depending on the content being displayed, a folder symbol (multiplex) or a note symbol (service).

Selecting a new service from a currently selected multiplex Start the browse mode (the display will now show the note symbol and a flashing magnifying glass).

Now, press **Λ/∇** on the multifunction rocker switch to browse services from the current multiplex. After finding the desired service, press **>>** on the multifunction rocker switch to play it.

Selecting a new service from a different multiplex than the one currently being played Start the browse mode (the display will now show the note symbol and a flashing magnifying glass).

Press **<<** on the multifunction rocker switch; the car radio will switch to the multiplex list (the display now shows the folder symbol and a flashing magnifying glass). Press **Λ/∇** on the multifunction rocker switch to select a multiplex, press **>>** to display the services included in the displayed multiplex (the display now shows a note symbol and a flashing magnifying glass).

Now, press **Λ/∇** on the multifunction rocker switch to browse services from the current multiplex. After finding the desired service, press **>>** on the multifunction rocker switch to play it.

Exiting the browse mode

The browse mode goes off automatically after 15 seconds if no button is pressed. Alternatively, press **<<** when multiplexes are displayed or double press **<<** when services are displayed to exit the browse mode of the car radio.

■ Tip: the browse mode displays all services/multiplexes that are available on the respective car radio; the

multiplexes that are not currently available are also displayed. You can use the menu (see "SETTINGS") to start DAB SERVICE SCAN that updates the list of multiplexes and removes inactive multiplexes/services from it.

☛ **Tip:** you can choose the browsing mode as the default setting, see "SETTINGS".

Saving services/recalling saved services

Favourite services can be stored under the preset stations buttons 1-5. Every memory level can store up to 5 stations. Set the desired service as described above.

Then press and hold the preset station button for a selected service for more than one second until you can hear a sound acknowledging that the service has been saved; after the beep, release the button. You can recall a saved service by briefly pressing the preset station button.

Playing saved stations/services (P-SCAN)

You can play any station from the selected memory level. To do this, press and hold the MENU button for more than one second. The display will show P-SCAN and a current service.

The P-SCAN message is displayed until cleared by pressing the button again.

Playing available services (SCAN)

Any available service can be played.

To do this, press and hold the SRC button for more than one second.

The radio will first update the service list performing a scan, and then display SCAN and a current service.

SCAN will flash and will go off when the button is pressed again.

Changing the display

Use the DIS button to toggle between different display content below.

- Service name (station)
- PTY (program type)
- Radio text
- Multiplex name (program package)
- Memory/memory level + channel
- Memory/memory level + time

☛ **Tip:** the data display function availability depends on the service.

Further features/options: see "SETTINGS".

9. Playback from External Devices and Media: USB/microSD

Overview

Data media/media types used:

- USB storage media with FAT16, FAT32, exFAT file system
- File formats: MP2, MP3, WMA, FLAC, M4A (AAC), APE, WAV

🔧 Tip: the trouble-free functioning of all media files, including those listed above, cannot be guaranteed due to the variety of software these files may be created with.

🔧 Tip: the USB port supports USB storage media (also known as USB sticks) which are classified as Mass Storage Devices (MSD). Direct connection of MP3 players or cell phones to play music is not possible.

USB/microSD

This car radio has two USB ports and a microSD reader.

- Find the USB port behind the flip cover on the front of the car radio (see "CAR RADIO CONTROLS")
- Find the USB port on the back panel of the car radio (see "INSTALLATION")
- Find the microSD reader behind the flip cover on the front of the car radio (see "CAR RADIO CONTROLS")

Connecting USB storage media/starting USB playback

Open the flip cover by pulling lightly from the bottom by the protruding bottom edge.

Plug the USB data carrier into the USB port carefully without forcing or bending the USB data carrier. The radio automatically switches to the USB mode. The data is loaded and the playback begins with the first media file recognised by the radio.

If a USB data carrier has been connected before, switch to the USB source with the **SRC** button or the **USB** button; the car radio will resume playback from the last track played.

Inserting a microSD card/starting microSD playback

Open the flip cover by pulling lightly from the bottom by the protruding bottom edge.

Slide the microSD card into the card reader with the contacts facing down until it clicks into place. Be careful not to let go the card before it snaps, otherwise it may pop out and get lost. Do not force or twist the card when inserting it. The radio automatically switches to the SD

mode. The data is loaded and the playback begins with the first media file recognised by the radio.

If a microSD card has been inserted earlier, switch to the **SD** source using the **SRC** button or the SD button; the car radio will resume playback from the last track played.

USB/microSD playback

Press << or >> on the multifunction rocker switch to play the previous or next track. Press and hold << or >> on the multifunction rocker switch to rewind or fast-forward a current track.

Press ▲ or ▼ to move backward or forward one folder on the storage media.

You can use the station buttons 1-4 to activate/deactivate the special functions: TRACK SEARCH (select/search for a track using the multifunction rocker switch), PLAY/PAUSE, REPEAT (TRACK or DIRECTORY), and RANDOM (ALL or DIRECTORY).

Changing the display

Use the DIS button to toggle between different display content below.

- File name
- Folder name
- Track (ID3)
- Artist (ID3)
- Album (ID3)
- Playback time
- Total time
- Hour
- All information one by one (ALL INFO)

☛ Tip: the availability of the display function depends on the files used.

☛ Tip: after changing the title, the file name is always displayed first, followed by the selected information. If the folder is changed, the name of the folder will also be displayed.

Playback function (SCAN)

You can play back tracks from the data carrier.

To do this, press and hold the **SRC** source selection button for more than one second until the display shows SCAN.

The display will show SCAN message and the current track. SCAN will flash and will go off when the button is pressed again.

Unplugging USB storage device/microSD card

If needed: open the flip cover by pulling lightly from the bottom by the protruding bottom edge.



Unplug the USB data carrier carefully or gently press on the microSD card (for example, with your fingernail) until it is unlocked (audible click). Ensure you do not let go of the card suddenly, as this can cause it to pop out and get lost. Remove the microSD card carefully from the reader. In case of difficulties, you can use tweezers, for example.

⚠ Tip: never remove the data carrier without first turning the radio off, otherwise the data carrier or the data on it may be damaged.

➡ Tip: if you plug microSD cards or small enough USB flash drives, you can close the flip covers. Never close the flap if the microSD card is not fully inserted or the USB flash drive is too large. When using small USB flash drives or microSD cards, keep in mind that, depending on the shape, they may be difficult to grasp for removal again. In such cases, do not use force or any pointed/sharp objects that could damage the car radio!

10. Playback from External Devices and Media: iPod/iPhone

Apple iPod/iPhone

This car radio has two USB ports compatible with Apple's iPod/iPhone.

- Find the USB port behind the flip cover on the front of the car radio (see "CAR RADIO CONTROLS")
- Find the USB port on the back panel of the car radio (see "INSTALLATION")

Connecting an iPod/Apple iPhone/Starting playback

Insert the iPod/Apple iPhone connection cable into the USB port carefully, do not force or bend the connector. The radio will automatically switch to the Apple's iPod/iPhone mode.

Playback starts with the last file played on the iPod/iPhone or with media playback from the last application used.

If an Apple iPod/iPhone is already connected, use the **SRC** or the **USB** button to switch to the **IPOD** source to start

playback.

Playback from an Apple's iPod/iPhone

Press << or >> on the multifunction rocker switch to play the previous or next track.

Press and hold << or >> on the multifunction rocker switch to rewind or fast-forward a current track.

Press **▲** or **▼** on the multifunction rocker switch to move up or down one folder.

You can use the station buttons 1-4 to activate/deactivate the special functions: TRACK SEARCH (select/search using the multifunction rocker switch), PLAY/PAUSE, REPEAT (TRACK or DIRECTORY), and RANDOM (ALL or

DIRECTORY).

Changing the display

Use the **DIS** button to toggle between different display content.

☛ **Tip:** The functionality and control via radio may change and not all the features described may be available depending on the Apple device you are using and the media playback applications available on it.

Removing an Apple iPod/iPhone device

Do not remove the data carrier without first turning off the radio, otherwise the device or the data stored on it may be damaged.

11. Playback from External Devices and Media: AUX

AUX mode

The radio is provided with an AUX port:

- Find the AUX port behind the flip cover on the front of the unit (see "CAR RADIO CONTROLS").

Open the flip cover by pulling lightly from the bottom by the protruding bottom edge.

Connect the desired device, such as an external CD player, MP3 player or cassette player, using the appropriate adapters from the accessory range. The car radio will automatically switch to the AUX source when the plug is inserted. Use the

SRC button if you want to change the source or reselect it later.

If necessary, adjust the volume on the external device if the output of it is adjustable.

12. Bluetooth® Connection Setup

Bluetooth®

The Bluetooth® functionality enables wireless pairing of cell phones and media players with your car radio.

To pair a supported device with your car radio, use the functions described in the following sections.

Establishing a Bluetooth® connection

Turn the radio on, open the Bluetooth® settings on your Bluetooth® device, search for available devices, and follow the Bluetooth® device's manual to pair them.

After a successful connection is established, the car radio briefly displays "**CONNECTED (VERBUNDEN)**", followed by the name of the connected device, and the small Bluetooth® symbol on the display lights up.

👉 Tip: confirm any messages prompted on your phone

👉 Tip: the AUX connector is automatically activated when the plug is inserted. If the AUX connector is free, the AUX source is not available through the SRC button.

👉 Tip: to prevent damage to the radio, use only plugs and cables that are not defective.

immediately, otherwise some features may be limited, unavailable, or pairing may not work.

👉 Tip: this is required only once, the devices will automatically reconnect one to another when they are in range.

👉 Tip: at the time of its launch, the Bluetooth® functionality was tested extensively with various phones and media players to ensure the highest possible compatibility. However, some features may be limited or not work at all, depending on the device in use. In case of such problems, please check if an update is available for your device or car radio.

👉 Tip: up to 5 Bluetooth® devices can be paired, but they cannot be connected simultaneously. One or two devices can be connected to the device simultaneously after you enable the **TWIN CONNECT**.

Before connecting another Bluetooth® device, disconnect

the already connected device.

Bluetooth® Twin Connect

If the TWIN CONNECT option is enabled, two cell phones can be connected simultaneously. Depending on the operation mode, various enhanced functions are available.

To use them, enable the **TWIN CONNECT** option in the Bluetooth® settings.

Bluetooth® Hands-Free System Twin Connect

In the Bluetooth® settings, use >> to select **PHONE LIST** and the master cell phone, then, select the **ALS MASTER AKTIVIEREN** option there.

The asterisk (*) symbol will appear next to the Bluetooth® name of the master phone in the phone list.

You will use this phone to access the phonebook and make outgoing calls, and the other connected device only for incoming calls.

Bluetooth® audio streaming with Twin Connect

active connection

In the Bluetooth® settings, select **STREAMING-LISTE** and use >> to select the cell phone to be used for this feature, confirm the **CONNECT (VERBINDEN)** option. If the device has been successfully activated for this function, **CONNECTED (VERBUNDEN)** will appear on the display after a short time. A plus symbol (+) is displayed now next to the Bluetooth® name of the connected streaming device in the phone list.

☛ Tip: if you have two cell phones connected to your car radio, select one of them as the "master" phone. When Twin Connect is enabled, the currently connected cell phone is automatically defined as the master. If none of the cell phones are connected to the car radio, the last connected cell phone will be defined as the master. The asterisk (*) symbol will appear next to the Bluetooth® name of the master phone in the phone list. The plus symbol (+) appears next to the cell phone connected to the audio streaming feature.

13. Bluetooth® Audio Streaming

☛ Tip: the cell phone must be connected to the car radio (see "BLUETOOTH® CONNECTION SETUP")

☛ Tip: the connected Bluetooth® device must support A2DP and AVRCP functions to play music on the car radio and to control playback.

Bluetooth® playback (audio streaming)

To start playback, switch to the BLUETOOTH® source using the **SRC** or **BT** button.

Press << or >> on the multifunction rocker switch to play the previous or next track.

The PLAY/ PAUSE special function can be activated/deactivated with the station button 2.

☛ Tip: if playback does not start or is started by wrong application on the phone, start/select the appropriate audio player on the connected cell phone you want to

use the streaming broadcast with.

The car radio does not interfere with the selection of applications on the cell phone.

Changing the display

Depending on the Bluetooth® device or the music playback application used on it, different track content can be displayed using the DIS button.

☛ Tip: it is not possible to stream from this car radio via Bluetooth® to another device (e.g. Bluetooth® speaker boxes, etc.), as this car radio only supports Bluetooth® music signal reception.

☛ Tip: if the TWIN CONNECT feature is active, two cell phones can be connected to the car radio simultaneously. In this case, select/define the device to be used for audio streaming.

See "BLUETOOTH® CONNECTION SETUP"

14. Playback of Navigation Messages via Bluetooth®

☛ Tip: the cell phone must be connected to the car radio (see "BLUETOOTH® CONNECTION SETUP")

☛ Tip: if the TWIN CONNECT feature is active, two cell phones can be connected to the car radio simultaneously. In this case, select/define the device to be used for audio streaming.

See "BLUETOOTH® CONNECTION SETUP"

Bluetooth®-BT Navi Mix Operation

The messages of the navigation application active on the connected cell phone can be played from a current audio source. To use this feature, turn on the **BT NAVI MIX** option. You can then adjust the volume level with the **BT NAVI GAIN (BT NAVI MIX PEGEL)** option (see "SETTINGS"). In addition, you can, if needed, also adjust the volume on the cell phone; refer to the phone manufacturer's manual.

☛ Tip: if the **BT NAVI MIX** option is active, all audio signals from the connected cell phone are mixed with a current audio source; it is not possible to separate or distinguish the navigation messages from other audio signals from the cell phone.

15. Bluetooth® Hands-Free System

☛ Tip: the cell phone must be connected to the car radio (see "BLUETOOTH® CONNECTION SETUP")

☛ Tip: to start using the phonebook, load it with the **DOWNLOAD P-BOOK (T-BUCH LADEN)** function.

Incoming calls

Incoming calls are indicated by a ringing tone and a message on the car radio display.

You can take or reject the call using the phone buttons.

Outgoing calls

You can make a call in several ways using the BLUETOOTH menu.

PB SEARCH (TB SUCHE)

Use the multifunction rocker switch to select the initial character, and then, a phonebook entry moved from your cell phone. **PHONEBOOK (TELEFONBUCH)**

Use the multifunction rocker switch to select a phonebook entry moved from your cell phone.

VOICEDIAL (SPRACHWAHL)

Selecting this function activates the phone's voice assistant to perform a function, such as dialling a phone number.

☛ Tip: for information on the functions and activation of the voice assistant, refer to your cell phone manual.

☛ Tip: voice dialling/recognition is performed/processed by the voice assistant on the connected phone, not by the car radio. **DIAL NEW NUMBER (NEUE NR. WÄHLEN):**

The number to be dialled can be entered using the multifunction rocker switch. Select the desired digit with **▲** or **▼**, and switch between digits using **<<** and **>>**.

Press the ANSWER CALL/DIAL button to dial the number after it has been fully entered.

Using the phonebook of a connected phone

The **DOWNLOAD P-BOOK (T-BUCH LADEN)** and **DELETE P-**

BOOK (T-BUCH LÖSCHEN) options allow you to use the phonebook of a currently connected phone on the car radio.

☛ Tip: to access the phonebook, the phone must be connected.

☛ Tip: if the message **PHONEBOOK FULL (TELEFONBUCH VOLL)** appears, delete the phonebook of the phone that is no longer in use. To do this, connect a relevant phone to the car radio and delete the phonebook with **DELETE P-BOOK (T-BUCH LÖSCHEN)** or clear the phone completely from the car radio with **PHONE LIST (TELEFON-LISTE)**.

☛ Tip: access to the numbers of a connected phone is device-specific and may not be supported, depending on the phone you are using. Note that access to the phonebook must be enabled on the cell phone (depending on the model of the phone).

Storing a phone number/Dialling a stored number

A manually entered number (see "DIAL NEW NUMBER" above) can be stored by long pressing one of the memory buttons (1-5). After storing the number, you can also enter a name, then long press the corresponding memory button again to save. If saving the name is not completed, only the number will be saved.

Press the ANSWER CALL/DIAL button and then the memory button (1-5) to recall the stored number. The call is then

answered/dialled by pressing the ANSWER CALL/DIAL button.

☛ Tip: the numbers stored will be available on all connected phones.

Secondary function of the "Answer call" button (soft key)

The "Answer call" button can be assigned in the menu to a desired function to start it without having to call up the Bluetooth menu. The selected function can be activated by long pressing the ANSWER CALL/DIAL button. Possible options include

16. Sound Settings

In the **AUDIO (KLANG)** menu, you can set parameters of the sound.

See "SETTINGS" for details on the setting items and their functions.

The car radio provides treble and bass adjustment for each source separately, and a 14-band equalizer for all sources together. The equalizer is additionally adjustable separately for the front and rear channels.

The equalizer is used to adjust the sound of the car radio

PB SEARCH (TB SUCHE), PHONEBOOK (TELEFONBUCH), VOICEDIAL (SPRACHWAHL) and DIAL NEW NUMBER (NEUE NR. WÄHLEN).

See "SETTINGS" and "EXTERNAL CONNECTIONS".

Bluetooth® Twin Connect

Two cell phones can be connected to the car radio at the same time. The cell phone set as MASTER will be used for the phonebook function and outgoing calls. Incoming calls can be answered from either of the connected cell phones. See "BLUETOOTH® CONNECTION SETUP"

for the speakers used in the vehicle as needed, and then make further adjustments, depending on the source, with the treble and bass setting option.

The setting options for treble, bass, balance and fader can be called up directly using the **TREB, BASS, BAL** and **FAD** buttons (see "CAR RADIO CONTROLS") or via the menu (see "SETTINGS").

The equalizer can be called up through the menu (see

"SETTINGS") or directly by pressing and holding the **EQ** button (see "CAR RADIO CONTROLS").

A **SOUND PRESET** can also be used as an alternative to the equalizer.
This function can be called up through the menu (see

17. Clock

The car radio has an internal clock. You can view the time on the display by repeatedly pressing the **DIS** button.

The time can also be displayed when the radio is turned off, see "SETTINGS".

To display the time when the car radio is turned off, the

"SETTINGS") or directly by pressing the **EQ** button (see "CAR RADIO CONTROLS").

Tip: only one audio control option can be used at a time (manual control of the equalizer, sound graph or volume – these source crossover options can then be combined with source-specific bass and treble settings).

vehicle's ignition must be on, whereas if the ignition is turned off, the display goes off completely to reduce power consumption.

To set up the clock, see "SETTINGS".

18. Steering Wheel Remote Control (SWC)

With this car radio, you can freely assign the steering wheel remote control buttons (if available) to existing functions in the car radio's SWC configuration.

Storing functions

In the car radio settings, open the **VARIOUS (VERSCHIEDENES)** -> **SWC** menu. Now, use **▲** or **▼** the multifunction rocker switch to select the function you want to set up, and confirm with the **>>** button.

The car radio will now wait for a signal from the steering wheel remote control, and display **PRESS BUTTON AT STEERING WHEEL FOR 1SEC (TASTE FUER 1 SECOND DRUECKEN)**. Press a desired button on the steering wheel remote control.

If the button has been successfully set up, the display will show **OK**. Repeat the procedure if the unit displays **FAIL (FEHLER)** or does not respond at all. Repeat this step for all buttons to be set up.

☛ Tip: if storing is not possible even after several attempts or is not performed correctly, check the radio connections or the compatibility of the interface used. If **FAIL (FEHLER)** is always displayed, the error is probably in the remote control or in the interface. If the radio does not respond at all, make sure that the remote control/interface is (properly) connected.

☛ Tip: the programmable SWC interface of the radio includes analogue steering wheel presets. The car radio works with analogue remote controls that control functions through different resistance values (resistance matrix) at the connector (up to two control lines and 1x GND).

Some remote controls are directly compatible, others require an SWC interface. The steering wheel remote controls cannot be connected via CAN without an interface.

For more information on the accessories suitable for your vehicle, contact your specialist dealer or the vehicle manufacturer.

19. Settings | Menu

EN

Navigating menus and changing/adjusting settings
Select the settings by pressing the menu button (see "CAR RADIO CONTROLS").

Use the multifunction rocker switch to navigate through the settings or change a setting as described below.

On the multifunction rocker switch, press the **▲** or **▼** buttons to navigate through the settings.

If you want to select an option or change a setting, select it by pressing the **>>** button on the multifunction rocker switch.

The setting will flash. On the multifunction rocker switch, press the **▲** or **▼** buttons to change the selected option. Then exit the options by pressing the **<<** button on the multifunction rocker switch.

Selecting **<<<** on the display moves up one level, selecting **<<<** on the highest level exits the settings. You can also exit the settings menu by pressing the MENU button again.

The following settings can be entered or customised (the settings are arranged by different categories).

TUNER (RADIO)

In this submenu, you can set up the radio receiver.

TRAF: Enable/disable traffic message prioritisation. This function can also be turned on and off directly with the **TA** button (see "CAR RADIO CONTROLS"). When this function is activated, the radio will switch to the station last heard, and then, return to the previously active source, when it receives a traffic announcement. When the function is active, a small symbol with three vehicles appears on the display. **TRAFFIC (VERKEHR)** appears on the display during a traffic message.

☛ Tip: this feature must be supported by the radio station.

☛ Tip: volume changed during a traffic message is saved for the future traffic messages. To adjust the volume, refer to the **VOLUME (LAUTSTAERKE)** menu option.

☛ Tip: if the reception of a station is interrupted, the radio automatically seeks a new station with traffic information.

Enabling this feature also limits your search to the VHF stations that support this feature.

☛ Tip: the current traffic announcement can be interrupted by pressing the SRC button.

REG

When this function is on, only stations with the same regional programme are selected if automatic station switching is required due to poor reception.

☛ Tip: the **RDS AF** function must be set to **ON (EIN)**, and the function must be supported by the radio station.

PTY

When this function is active, the PTY feature is available by pressing the **FR/FF** buttons to search for a specific type of station/music genre.

PTY TYPES (PTY LISTE)

Active only when PTY is **ON (EIN)**.

Selects the station type/music genre for the PTY function.

PTY LANG (PTY SPRACHE)

Active only when **PTY** is **ON (EIN)**.

Setting the PTY language.

☛ Tip: this only changes the displayed PTY types, not stations or other settings.

FM SENS HI/LO (FM EMPF +/-)

Sets the VHF search sensitivity. **HI (+)** also tunes to stations with weak signal, **LO (-)** tunes only to local stations with strong signal. This function can also be activated and deactivated directly using the **LO** button (see "CAR RADIO CONTROLS").

FM HICUT OFF, 1, 2, 3 (FM HICUT AUS, 1, 2, 3)

To improve the sound of weak/distorted VHF station signals (in the case of noises/interference), you can automatically lower the treble range according to the reception strength by activating this function.

RDS AF

When this function is active, the radio always switches to the best transmission frequency (alternative frequency). This function can also be turned on and off directly with the **AF** button (see "CAR RADIO CONTROLS").

👉 Tip: this feature must be supported by the radio station.

👉 Tip: if the **AF** sign flashes on the display, the car radio is not receiving AF data because the signal is too weak.

**FM PRESETS (FM
SPEICHEREBENENSPEICHEREBENEN)**

Turns memory levels or **FM2**, **FMT** sources on/off. If the **SRC** button is inactive, the corresponding memory level cannot be selected with the **SRC** button.

DAB PRESETS (DAB SPEICHEREBENEN)

Activates/deactivates memory levels **DAB2**, **DAB3**. If the **SRC** button is inactive, the corresponding memory level cannot be selected with the **SRC** button.

DAB MODE:

It is used to specify the basic setting of the multifunction rocker switch in the DAB mode. Options: SERVICE (default setting) or BROWSE. Refer to "DIGITAL RADIO OPERATION".

DAB SERVICE SCAN (DAB SERVICE DRY)

Updates the station list to DAB, scans the entire DAB band and removes multiplexes/services that cannot be received from the list. This does not affect memory locations.

SERVICE LINK:

When you activate the **DAB/FM/ALL** function, the radio switches, if available, to another DAB channel (if available **DAB** is selected) or also to FM frequencies (if **FM** or **ALL** is selected) to continue playing the station if DAB reception is weak.

SERVICE NAME

Switches the **DAB SERVICE/DAB ENSEMBLE** option display to 16 or 8 digits.

DAB ANTENNA (DAB ANTENNE):

Enables phantom power supply for active DAB antennas. If the DAB antenna is active, set 12 V to **ON (AN)**.

AREA (REGION):

Sets the receiving region where the radio is used.

AUDIO (KLANG)

In this submenu, you can adjust the sound source by source.

➡ Tip: the 14-band equalizer works for all sources simultaneously and can be adjusted separately for front and rear channels.

The equalizer allows you to customise the sound of your

car radio to your speakers, and then you can adjust the sound separately for each sound source using the **BASS (TIEFEN)** and **TREBLE (HOEHEN)** settings if necessary.

➡ Tip: the range of tone control is subject to certain limitations, which are technically determined and are intended to avoid extreme settings possibly resulting in distortion and interference. For example, you cannot increase a single frequency setting by 12 dB with the equalizer and by another 12 dB by adjusting the LOW or HIGH settings – this leads to a very unnatural sound and, possibly, to distortion and clipping.

➡ Tip: only one tone control option can be used at a time (manual equalizer setting, sound graph or volume – these options for different sound sources can then be combined with the **BASS (TIEFEN)** and **TREBLE (HOEHEN)** settings for that source).

BASS (TIEFEN)

Boosts or reduces low frequency range.

➡ Tip: this setting can be adjusted individually for each audio source.

TREBLE (HOEHEN)

Amplifies or reduces high frequency range.

EN

☛ Tip: this setting can be adjusted individually for each audio source.

BAL

Adjusts the left/right balance of the audio signal.

FADER

Adjusts the audio signal of the front/rear speakers.

EQUALIZER

Activates the **SOUND PRESET** option or the **EQUALIZER** function.

SOUND PRESET

Turns on the **POP, ROCK, CLASSIC** preset sounds. This function can also be activated directly with the **EQ** button (see "CAR RADIO CONTROLS").

☛ Tip: when the sound graph is on, the manual **EQUALIZER** setting has no function and is disabled. **EQUALIZER**

Activates and adjusts the 14-band equalizer. This function can also be activated directly by pressing and holding the **EQ** button (see "CAR RADIO CONTROLS").

Activate the equalizer with the **ON (AN)** option to enable the adjustment of the following frequencies from -12 to +12 dB for **FRONT (VORNE)** and **REAR (HINTEN)**:

32 Hz, 50 Hz, 90 Hz, 125 Hz, 150 Hz, 250 Hz, 550

Hz, 1 kHz, 2 kHz, 4 kHz, 8 kHz, 10 kHz, 12 kHz and 16 kHz.

In addition, in the **Q-FACTOR** item, you can adjust the filter quality/drop of 1.00, 1.41 and 2.00 (a lower value means better filter quality/bigger drop).

☛ Tip: when the equalizer is on, the **SOUND PRESET** setting has no function and is disabled.

HPF (High Pass Filter)

The split frequency (50, 63, 80, 100, 125, 160 or 200 Hz) and filter slope 6 or 12 dB can be set separately for the **FRONT (VORNE)** front speaker channels and/or **REAR (HINTEN)** rear speaker channels to cut low frequencies, e.g. if an additional subwoofer or other channels are used at the subwoofer output, or if the connected speakers cannot sufficiently reproduce the lower frequency spectrum.

LPF (Low Pass Filter)

The split frequency (50, 63, 80, 100, 125, 160 or 200 Hz) and filter slope (6 or 12 dB) can be set separately for the **FRONT (VORNE)** front speaker channels and/or **REAR (HINTEN)** rear speaker channels to cut high frequencies, for example, if only a subwoofer is connected to the respective outputs (or to the respective preamplifier or speaker outputs).

LOUD

Loudness On/Off (bass enhance).

SUB-OUT

Adjusts the output level (**GAIN**), split frequency (**FREQ**) and filter slope (**SLOPE**) of the subwoofer output.

AMP

Delays the switching output activation within the range of 0-2.5 seconds to avoid interference when switching on external amplifiers.

DISPLAY (ANZEIGE)

In this submenu, you can make settings for the display.

DIM MAN/ AUTO

Toggleing between the display brightness settings manually/automatically.

AUTO: the **ILLUMINATION** input (see "INSTALLATION/CONNECTIONS") automatically toggles the display brightness between the preset **DAY (TAG)** and **NIGHT (NACHT)** values, depending on the lighting in the vehicle.

MAN: press and hold the **DIS** button for 2 seconds to toggle between preset **DAY (TAG)** and **NIGHT (NACHT)** values.

DAY (TAG)

Sets the brightness of the display for the day.

NIGHT (NACHT)

Sets the display brightness for the night.

SCROLL

Scrolls the displayed content if it is too long to be displayed at a time. Options: scrolling through new information once (1X) or always (**ON (AN)**).

MODE

Display setting. The second line can continuously display the **CLOCK (UHR)** time or also a selected **SOURCE (QUELLE)**.

STBY-LED

Options for the red LED marked STBY on the front of the car radio.

FLASH: when the car radio is turned off, the LED flashes approx. every 15 seconds if this option is active.

TIMER: if the hour logic is active (ignition plus is turned off, the car radio plays for an hour and then turns off automatically), the LED lights up when this option is active.

LANGUAGE (SPRACHE)

Selects the menu language. Available languages:

DEUTSCH, ENGLISH.

COLOR (FARBE)

Setting options **R** (red), **G** (green), **B** (blue): create your desired colour by changing the brightness values of each colour (possible 16x 16x 16 colours, each colour intensity can be changed by 16 increments).

VOLUME (LAUTSTAERKE)

In this submenu, you can adjust volume settings for the car radio.

ON VOLUME (AN LAUTST)

Select your desired option to restart the car radio with the value last used **LAST VOL (LETZTE LAUTSTÄRKE)** or with the value set **AN VOL (ONVOL)**.

☛ Tip: the starting volume is always limited to max. 30.

TA VOL

Sets the volume of traffic announcements. If the volume of the active traffic announcement is adjusted, this setting will be updated or overwritten.

HF VOL

Sets the volume of the hands-free system.

If the volume is adjusted during a phone call, this setting will be updated or overwritten.

BEEP

Sets the audible feedback (beep) when a key is pressed.

☛ Tip: saving a station is always confirmed by a beeping sound, even when the **BEEP** function is set to **OFF (AUS)**.

CLOCK (UHR)

In this submenu, you can adjust settings for the clock. See also "CLOCK".

CLOCK (UHR)

Enables/disables the time display when the unit is turned off. When the car radio is off and the ignition is on, a clock appears on the display when set to **ON (AN)**.

MODUS

Toggles between the **12/24** hour display.

SET 00:00

Manual time setting. Set minutes by pressing the switch up, set hours by pressing the switch down.

☛ Tip: if **RDSCLOCK (RDSUHR)** is active, the time

set manually is overwritten.

RDSCLOCK (RDS UHR)

Activates automatic time settings using the radio data signal.

VARIOUS (DIVERSES)

You can adjust various settings in this menu.

DEMO

Enables/disables demo function/sales mode (if no button is pressed for a certain period of time, the message with radio functions appears and the display colour changes continuously).

SCAN

Sets the playback function time (**4/8/12/16/60** seconds).

SWC

Stores the steering wheel remote control (see "STEERING WHEEL REMOTE CONTROL (SWC)").

VERSION

Requests car radio software version.

NORMSET

Restores the car radio to factory settings. Select confirm to restore factory settings for the car radio.

BLUETOOTH®

In this submenu, you can adjust settings for the Bluetooth® function. See also "BLUETOOTH® HANDS-FREE SYSTEM".

PB SEARCH (TB SUCHE)

Searching for a name in the phonebook.

PHONEBOOK (TELEFONBUCH)

Calling up a phonebook transferred from a cell phone.

TWINCONNECT

Activates the option to connect two Bluetooth® devices simultaneously.

PHONE LIST (TELEFON-LISTE)

Available phones/phones paired with the car radio with options to be removed/disconnected/set as the master phone.

STREAMING LIST (STREAMING-LISTE)

A2DP-enabled mobile devices available/paired with the car radio with option to be removed/disconnected/selected as an active

A2DP device.

SOFTKEY

Configures the secondary function of the "Answer Call" button. Available options include

PB SEARCH (TB SUCHE)

PHONEBOOK (TELEFONBUCH)

VOICEDIAL (SPRACHWAHL)

DIAL NEW NUMBER (NEUE NR. WÄHLEN)

BT NAVI MIX

Activates the **BT NAVI MIX** function.

BT NAVI MIX GAIN (BT NAVI MIX PEGEL)

Available only if **BT NAVI MIX** is activated. Sets the volume of the mixed signal from the phone.

DELETE P-BOOK (T-BUCH LÖSCHEN)

Deletes the phonebook of a phone currently connected to the car radio.

DOWNLOAD P-BOOK (T-BUCH LADEN)

Loads the phonebook from a currently connected cell phone.

VOICE DIAL (SPRACHWAHL)

Performs voice dialling of a phone number.

DIAL NEW (NEUE NR WAEHLEN)

Entering the phone number to be dialled manually

20. Installation | Disassembly | Connections

Installation guide



Install the unit only if you have experience installing car radios and are familiar with the vehicle's electrical system. Pay attention to the information given at the connections of the car radio. Connect the car radio using

appropriate adapters; ensure that all wires transfer the correct signals or voltages. The plugs in the vehicle must not be connected directly to the car radio.

The installation of the car radio must not interfere with or prevent the activation of airbags and other safety devices and/or controls. Before installing the car radio, disconnect

the vehicle battery (negative terminal, ground), otherwise malfunctions or even damage to the car radio or vehicle's electronics may occur.

Observe the vehicle manufacturer's safety instructions (airbag, alarm system, on-board computer, immobiliser, etc.). Depending on the vehicle in which the car radio is to be installed, optional and specific connection adapters and/or mounting accessories such as mounting frames, covers, etc. are required.

Installation errors can result in damage to the car radio or vehicle's electronics.

The housing of the car radio gets hot during

operation. Make sure no cables are in contact or pressed with the housing.

If you need help installing the radio, consult a car Hi-Fi specialist.

To remove the radio, loosen the side covers (see "CAR RADIO CONTROLS") by lifting them from the side with a fingernail. Insert the release handles (accessories included) into the holes until they snap into place. Now, carefully remove the car radio from the socket. Make sure no wires are damaged.

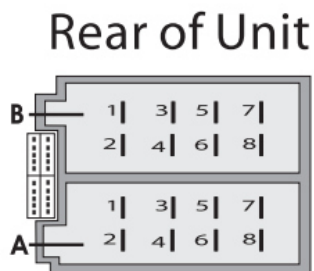

A		B	
1	NC	1	Speaker RR+
2	Radio Mute	2	Speaker RR-
3	NC	3	Speaker RF+
4	Perm.+12V(KL30)	4	Speaker RF-
5	Auto Antenna*	5	Speaker LF+
6	Illumination	6	Speaker LF-
7	Ignition(KL15)	7	Speaker LR+
8	GND(KL31)	8	Speaker LR-

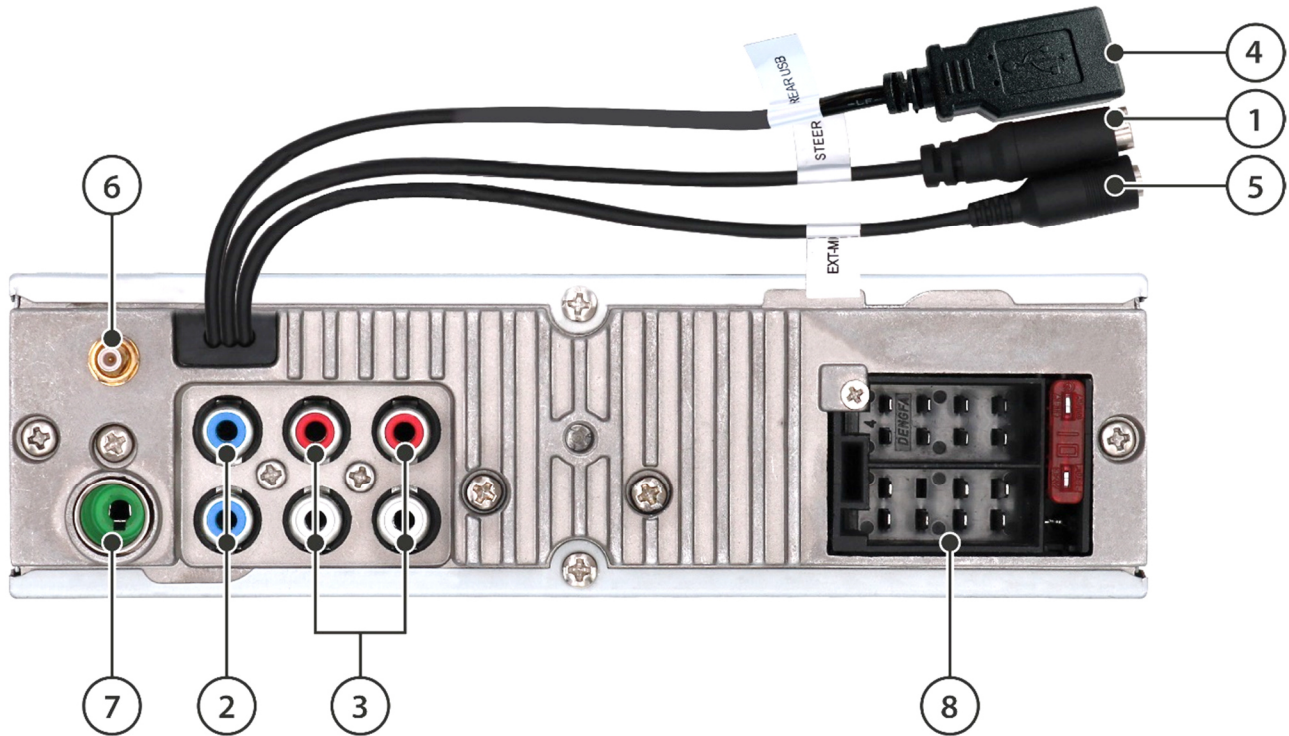

Connection Names and Designations

- ① SWC: a connection to the steering wheel remote control – external adapter/interface may be required, see "STEERING WHEEL REMOTE CONTROL (SWC)"
- ② SUB/SW: a subwoofer output for connecting an active subwoofer
- ③ PREAMP- OUT (RF, LF, RR, LR): preamp outputs for connecting an external amplifier
- ④ USB: a rear USB port (REAR USB)
- ⑤ EXT-MIC: a connection for an external microphone; switched automatically when microphone is connected
- ⑥ DAB antenna: an SMB connector with 12 V phantom power (max. 150 mA, switchable in the menu, see "SETTINGS")
- ⑦ FM/AM Antenna: a DIN connection
- ⑧ Terminal block with section A (power supply), section B (speaker) and radio fuse (10 A flat car fuse, red)

MUTE: mutes the car radio by contacting ground

BATT (cl. 30): the battery

ANTENNA/SWITCHING OUTPUT (REMOTE): a switchable power supply for active antennas or control voltage for external power amplifiers/subwoofers (12 V, max. 150 mA)

DIMMER/LIGHTING (cl. 58): the vehicle lighting input, required for automatic button/display brightness switching. The input requires 0 V/12 V. PWM signals may cause the display to flicker and must not be used.

ACC/IGNITION PLUS (Cl. 15): switches the ignition plus from the ignition lock

GND/GROUND (cl. 31): Ground

➡ Tip: the car radio does not support CD changers, interfaces or other components compatible with older Blaupunkt car radios.

➡ Tip: ensure you connect the ignition and fixed positive pole correctly, otherwise the car radio will consume increased current and will not shut down completely, which can discharge the car battery!

21. Useful Information | Technical Data

EN

Warranty

For current warranty terms and conditions, please visit www.blaupunkt.com. If no additional information is provided there, local regulations apply.

Servicing

Contact the Blaupunkt dealer from whom you purchased the product if you need repair service. For more information on service partners in your country, please visit www.blaupunkt.com Information on service partners in your country.

Technical data

Supply voltage	
Remote control:	3 V, CR2025
Operating voltage:	10.5–14.4 V
Power consumption	
Working mode:	<10 A
Off state (cl. 15/ACC off):	< 5 mA
Speaker impedance:	> 4 Ohms/channel
Antenna/amplifier switching output 12 V:	max. 150 mA
DAB 12 V antenna:	max. 150 mA
USB connector 5 V:	max. 1 A
AUX 3.5 mm stereo jack connector	
SWC 3.5 mm stereo jack connector	0-3.3 V

➡ Tip: ensure you connect the ignition and fixed positive pole correctly, otherwise the car radio will consume increased current and will not shut down completely, which can discharge the car battery!

22. Troubleshooting

Malfunctions and possible remedies are listed below.

If you continue to have problems with the car radio, please contact your dealer or Blaupunkt Service.

In the event of problems, have the installation inspected or completed by a professional.

Most problems occur due to incorrect connection and operation.

- ***When installed, the airbag indicator lights on the dashboard come on/speedometer stops working etc.***

The car radio has probably been incorrectly connected. Immediately disconnect the vehicle battery and remove the radio. Have the installation performed/checked by a professional.

- ***The car radio displays 1 HOUR (1 STUNDE) when turned on and turns off after one hour***

The ignition positive pole is not connected or is not activated. Check the connections.

- ***At a higher volume, the display/car radio flickers or the sound turns off***

Check the cross section of the power supply wire. Do not go below an impedance of 4 Ohms/channel. Have the installation performed/checked by a professional.

- ***The remote control does not work***

Check if the battery is properly seated, remove the small plastic wrap, point the remote control at the car radio to keep the line of sight.

- ***The car radio does not turn on/does not respond to ignition/ always turns off automatically after a certain period of time/ cannot be turned on without ignition***

Is the ignition/ fixed positive pole connected properly? The ignition positive pole must switch properly between 0 V/12 V, there must be no residual voltage on the ignition positive in the "ignition off" state.

Check the car radio for correct connection, under no circumstances should you connect the car plugs directly to the car radio without first checking the PIN-to-PIN assignment.

Have the installation performed/checked by a professional.

- ***Settings and/or preset stations are lost, the time is not displayed properly***

As a rule, the car radio saves the settings permanently, even without power supply. However, some settings are not permanently saved until properly turned off, so make sure you properly turn off your car radio.

The functions such as the time, last source, last USB/CD playback position require constant power supply. For proper operation, the car radio must be properly connected to a permanent power source which must not be interrupted.

In addition, some radio stations may transmit incorrect time signal via RDS. If this is the case, disable the RDS function responsible for the time in the menu, and set the clock manually.

- ***The car radio does not receive a radio signal or the signal is weak***

Check the antenna for your reception range.

Check if a phantom power supply adapter may be needed.

Is the antenna installed correctly? Many antennas require a counterpole (car body).

LED lights or other electrical components may interfere with radio reception, so such interference should be excluded.

When using the car radio for the first time, make sure the radio is set to the correct radio region (see "SETTINGS").

- ***NO SIGNAL or NO SERVICE is suddenly displayed in the DAB mode***

The current MULTIPLEX (program package) signal is too weak and audio signal decoding is not possible. Select another MULTIPLEX or check the DAB antenna. ***The radio suddenly displays SEEK PI (SUCHE PI)/ SEEK TA (SUCHE TA) or changes stations during operation***

Check your antenna and car radio settings. If necessary, deactivate the alternative frequency function (see "SETTINGS").

If the communication radio function has been enabled, poor reception may cause the radio to change stations itself, disable the communication radio function or select another station.

- ***The car radio displays station name in the radio mode incorrectly***

Adjust the display as required with the DIS button. Check reception (check the antenna).

Note: some stations send additional information instead of the RDS station name; this is not affected by the radio.

- ***USB, CD, SD or other storage media do not work***

Check other storage media for correct functioning, format storage media, and play different files.

- **Bluetooth® problems (phonebook is not displayed, the phone does not connect, the caller cannot be heard)**

Check for software updates for your cell phone and/or car radio.

Clear the car radio from the the cell phone list, and then re-establish the connection.

Confirm all authorisation requests on the cell phone with YES or check them manually in case of a connected car radio.

Use another cell phone to cross-check.

- **The caller does not hear me**

Check the external microphone for correct connection.

Check the microphone setting in the Bluetooth® settings (if available).

Use another cell phone to cross-check.

- **SUB-OUT or its setting options on the car radio**

do not work Make sure the subwoofer is properly connected to the SUB-Out output of the car radio, otherwise the options in the sound settings do not have any effect.

- **The issue/malfunction is not specified in this case. A car radio function does not work as expected/The car radio does not behave as expected**

Reset the device to factory defaults in **MENU** ->

VARIOUS -> NORMSET.

Verify that the software is up to date. Current software updates are available on our website or can be ordered through our service.

Note: a detailed description of the malfunction and the current car radio software version is required when contacting the service.

1. Betjeningselementer - bilradio

EN

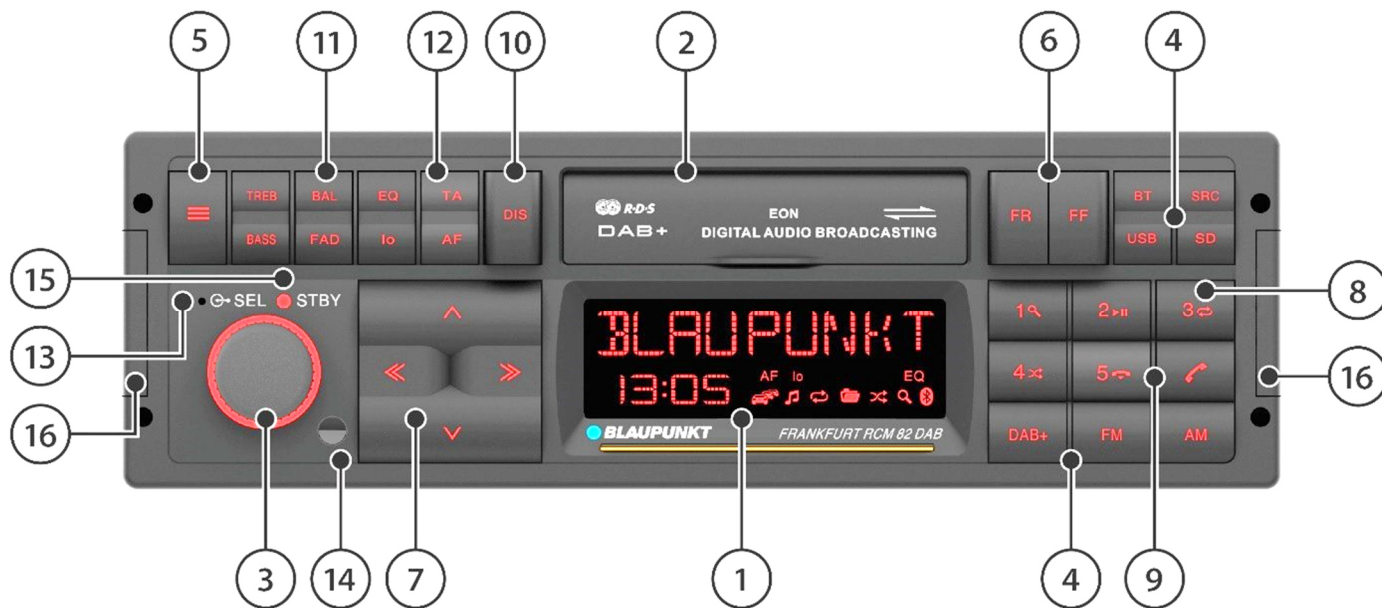

① LC-display:

Viser information såsom kilde, station, melodi, tidspunkt og indstillingsmuligheder

② Skjult indgang til microSD / USB og AUX (fra venstre mod højre).

Åbn klappen ved at trykke let nedefra på udbulningen i nedre kant.

③ Volumenkontrol / tænd / sluk-tast

Drejetast: Volumen skru op/ skru ned

Kort tryk: Tænd for bilradioen, sluk lyden i bilradioen

Langt tryk: Sluk for bilradioen

④ **SRC-tast** / direkte valgtaster **BT, USB, SD, DAB+, FM, AM:**

Kort tryk: Valg af lydkilde.

De tilgængelige lydkilder vises efter hinanden via SRC. Nogle kilder kan være slukket (se kapitlet INDSTILLINGER), eller ikke tilgængelige, hvis der ikke er tilsluttet en enhed (f.eks. AUX).

Langt tryk SRC: Station / spor afspilning (SCAN) funktion

⑤ Menutast:

Kort tryk: Åbn/luk menuen (se kapitlet INDSTILLINGER)

Langt tryk: Optagelsesfunktion med hukommelse (P-SCAN) for VHF/DAB

⑥ **FR / FF-taster:**

Kildespecifik funktionskontrol (PTY-søgning, spol frem/ tilbage, søgning på gruppe)

⑦ Multifunktionel retningskontakt:

Styring af kildespecifikke funktioner.

A / V: Manuel søgning, skift mappe, skift gruppe, menunavigering, skift menuindstilling

<< / >>: Søg, skift melodi, skift tjeneste, vælg en indstilling eller bekræft / et skridt tilbage i menuen.

⑧ Stationstaster **1- 5:**

Kort tryk: Stationsøgning, gemt telefonnummer eller anden funktion/specialfunktion vist, såsom melodisøgning (gennemse), afspil/pause, gentagelsesfunktion, tilfældig afspilning, afhængigt af den valgte kilde

Langt tryk: Hukommelsesfunktion til radiostationer og telefonnumre

⑨: Telefon:

"Accepter" tast:

Kort tryk: Besvar opkald / ring til et nummer

Langt tryk: Mulighed for programmerbar tast (se kapitlet BLUETOOTH HÅNDFRI ENHED*)

"Læg på"-tast:

Kort tryk: Afslut/afvis opkald

Langt tryk: /.

⑩ **DIS -tast:**

Kort tryk: Skift displayet mellem forskellige oplysninger afhængigt af den valgte kilde

Langt tryk: Ændring af displayets lysstyrke (hvis lysstyrken er indstillet til MANUEL i menuen, se kapitlet INDSTILLINGER)

⑪ Direkte adgangstaster **TREB, BASS, BAL, FAD, EQ** til lydindstillinger

Kort tryk på EQ: Hent SOUND PRESET- indstillingen frem

Langt tryk EQ: Hent EQUALIZER

⑫ Taster til direkte adgang til radiofunktioner (**lo, TA, AF**)

⑬ Mikrofon:

Mikrofon til håndfrit sæt (kun aktiv, når der ikke er tilsluttet en ekstern mikrofon)

⑭ IR-diode:

Modtager til valgfri infrarød fjernbetjening.

⑮ LED STBY-diode (se kapitlet INDSTILLINGER)

⑯ Oplåsning af værktøjshuldæksler, se kapitlet MONTERING/ DEMONTERING OG TILSLUTNINGER

2. Betjeningselementer - Fjernbetjening (ekstraudstyr)

Bilradioen kan fjernbetjenes ved hjælp af en fjernsensor indbygget foran på apparatet. Dette er muligt med fjernbetjeningen, der leveres som ekstraudstyr eller med ældre Blaupunkt-fjernbetjening (RC-08, RC-09, RC-10, RC-10H, RC-12H).

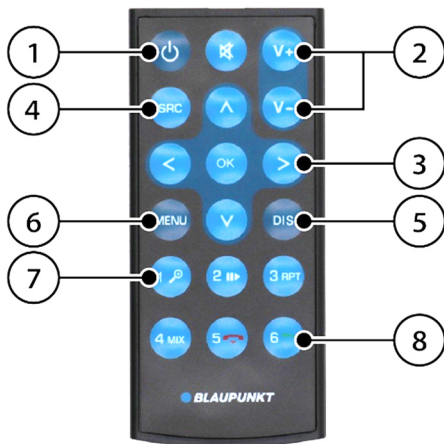

① Tænd/Sluk-tast.

☛ Godt råd: Bilradioen kan kun tændes med fjernbetjeningen, når tændingen er slået til. Denne funktion øger apparatets hvilestrøm og kan derfor ikke bruges, uden at tændingen er slået til for at beskytte køretøjets akkumulator.

② Lydstyrkereguleringstaster/mutetaster.

③ Multifunktionstaster: Styring af kilde-specifikke funktioner.

④ **SRC**-tast (source/kilde):

Vælg lydkilde, de tilgængelige lydkilder vises efter hinanden. Nogle kilder kan deaktiveres, se kapitlet INDSTILLINGER.

⑤ **DIS**-tast: Displayskift

⑥ **MENU**-tast: Åbn menuen

⑦ Stationshukommelsestaster:

Genkaldelse af en station eller en anden funktion præsenteret, såsom pause / gentag /tilfældig afspilning, afhængigt af den valgte kilde

⑧ Telefontaster:

Besvar og afslut opkald.

3. Tillykke

Tillykke med købet af dit nye Blaupunkt-produkt. For at få glæde af det i lang tid, bedes du læse denne betjeningsvejledning omhyggeligt.

Hvis du imidlertid står overfor uventede driftsproblemer, så tjek betjeningsvejledningen for at se, om du selv kan løse dem. Se også afsnittet FEJLFINDING i slutningen af betjeningsvejledningen.

Blaupunkt-forhandleren og kundeservice hjælper dig gerne, hvis du ikke selv kan løse problemet. Kontaktoplysninger kan findes på www.blaupunkt.com.

GODT RÅD: Da denne betjeningsvejledning dækker forskellige modeller, er nogle funktioner og muligheder muligvis ikke tilgængelige eller kan variere afhængigt af modellen. Vi forbeholder os retten til at foretage tekniske ændringer med henblik på at forbedre produktet.

Indholdsfortegnelse

Kapitel

Betjeningsselementer - bilradio	1
Betjeningsselementer - Fjernbetjening (ekstraudstyr)	2
Tillykke	3
Sikkerhedsbestemmelser	4
Generel information Leveringsomfang Softwareopdatering	5
Tænd/sluk Volumenkontrol	6
Analog radio: VHF/ mellembølge (FM/AM)	7
Digital radio: DAB / DAB+	8
Afspilning fra eksterne enheder og databærere: USB / microSD	9
Afspilning af eksterne enheder og databærere: iPod/iPhone	10
Afspilning fra eksterne enheder og databærere: AUX	11
Konfigurering af Bluetooth®-forbindelsen	12
Bluetooth®-lydstreaming	13
Afspilning af navigationsmeddelelser via Bluetooth®	14
Bluetooth® håndfrit sæt	15
Indstilling af volumen	16
Ur	17
Ratfjernbetjening (SWC)	18
Indstillinger Menu	19
Montering Demontering Tilslutninger	20
Nyttige oplysninger Tekniske data	21
Fejlfinding	22

4. Sikkerhedsbestemmelser

Sikkerhedsbestemmelser

Bilradioen er fremstillet i overensstemmelse med den nyeste teknologi og specificerede sikkerhedsretningslinjer. Såfremt de i denne betjeningsvejledning angivne sikkerhedsinstruktioner imidlertid ikke følges, kan der opstå faresituationer. Denne betjeningsvejledning er beregnet til at gøre brugeren bekendt med de vigtigste funktioner.

- Læs denne vejledning omhyggeligt, før du installerer eller bruger bilradioen.
- • Betjeningsvejledningen skal opbevares på et sted, der er tilgængeligt for alle brugere.
- • Husk, at vedhæfte betjeningsvejledningen, hvis bilradioen overleveres til tredjepart.
- • Følg om nødvendigt instruktionerne for de enheder, der bruges sammen med bilradioen.

Anvendte symboler

Denne betjeningsvejledning indeholder følgende symboler:



FARE! Advarsel om skader



OBS! Advarsel om beskadigelse af DVD/CD-drevet eller den anvendte databærer



FARE! Advarsel om høj volumen



CE-mærket bekræfter overholdelse af EU's direktiver



Godt råd



Specifikation

Vejtrafiksikkerhed

Overhold venligst følgende retningslinjer for vejtrafiksikkerhed



FARE! Brug bilradioen på en sådan måde, at du altid kan føre dit køretøj på en sikker måde.

Brug af bilradioens funktioner under kørslen kan distrahere dig fra trafiksituationen og føre til alvorlige ulykker!

Alle yderligere aktiviteter, der distraherer dig fra trafiksituationen og fra køretøjets betjening under kørslen, bør undgås.



Brug bilradioen på en sådan måde, at du altid kan føre dit køretøj på en sikker måde. Hvis du er i tvivl, skal du stoppe på et sikkert sted og betjene bilradioen, mens bilen står stille. Køretøjets fører må ikke bruge applikationer, der distraherer fra trafiksituationen.



Indstil altid moderat lydstyrke, for at beskytte din hørelse og opfange akustiske advarselssignaler (f.eks. fra politiet). Hvis lyden er afbrudt (f.eks. ved ændring af lyd-kilden), kan ændringer af lydstyrken ikke høres. Skru ikke op for lyden under denne mute-pause.

Generelle sikkerhedsbestemmelser

Modificer eller åbn ikke bilradioen. De komponenter, som befinder sig indeni, må ikke repareres af brugeren.

Tilslået anvendelse:

Denne bilradio er designet til at blive installeret og betjent i et køretøj med en 12 V-forsyningsspænding og skal monteres i et DIN-stik. Bilradioens parametergrænser skal overholdes.

Reparationer og montering bør om nødvendigt udføres af specialister.

5. Generel information | Leveringsomfang | Softwareopdatering

Overensstemmelseserklæring

Blaupunkt Competence Center Car MultimediaEvo Sales GmbH erklærer, at denne bilradio overholder de grundlæggende krav og andre relevante bestemmelser angivet i Direktiv 2014/53/EU.

Overensstemmelseserklæringer kan findes på internettet på www.blaupunkt.com. Vi leverer dem på forespørgsel, hvis de ikke er tilgængelige der.

Varemærkeoplysninger

Alle andre varemærker og logoer, mærke- eller virksomhedsnavne nævnt i denne manual bruges kun til identifikationsformål og tilhører deres respektive ejere.

Rengøringsvejledning

Opløsningsmidler, rengørings- og slibemidler, samt panelspray og plastikplejeprodukter kan indeholde ingredienser, der kan skade apparatets overflade. Til rengøring af bilradioen må du kun bruge en tør eller let fugtig klud.

Regler om bortskaffelse



Det udslidte apparat må ikke bortskaffes sammen med husholdningsaffald! Brug de tilgængelige retur- og indsamlingssystemer til bortskaffelse af dit udslidte apparat og dets tilbehør.

Leveringsomfang

Leveringsomfanget omfatter følgende elementer:

- Bilradio
- Brugsvejledning
- Ekstern mikrofon
- ISO A / ISO B tilslutningskabel
- Monteringsramme + Afmonteringsværktøj
- DIN-ISO antenneadapter

Software opdatering

Bilradioens software kan opdateres via et eksternt lagermedie. Hvis opdateringer til radioen er tilgængelige, kan de findes på www.blaupunkt.com. Opdateringsvejledningen og yderligere information er inkluderet i opdateringen.

☛ Godt råd: Opdateringen er ikke nødvendig, hvis bilradioen fungerer korrekt. Hver opdatering medfører en vis risiko for fejl i forbindelse med gennemførelse af opdateringen, og i meget sjældne tilfælde kan der – trods omhyggelig test – opstå nye eller andre fejl.

☛ Godt råd: Særlige dele og funktioner i bilradioen kan afvige fra dem, der er specificeret i manualen, da funktionerne på grund af den videre udvikling af softwaren kan ændres, tilføjes eller endda fjernes. Dette udgør ikke en defekt eller grund til reklamation af radioen.

☛ Godt råd: Når du beder om en opdatering fra Blaupunkt, bedes du angive så mange detaljer som muligt om problemet med radioen. Blaupunkts kundeservice har også brug for information om den aktuelt installerede softwareversion (se kapitlet INDSTILLINGER). Uden disse oplysninger kan vi desværre ikke hjælpe eller sørge for opdateringer.

6. Tænd/sluk | Volumenkontrol

Tænd/sluk

Tryk på lydstyrketasten for at tænde.

Tryk på og hold lydstyrketasten nede i mere end et sekund, for at slukke. Bemærk, at efter bilradioen er tændt, kan det tage et par sekunder, før den kan slukkes igen, fordi de interne opstartsprocesser stadig er aktive i baggrunden.

🔊 Godt råd: Radioen kan også tændes, når bilens tænding er slået fra - displayet vil kort vise 1 HOUR ON / 1 TIME. For at beskytte batteriet, slukker radioen automatisk efter en time.

Tænd/sluk ved brug af køretøjets tænding

Hvis tændingen slås fra, mens bilradioen er i drift, slukker bilradioen automatisk og tænder igen, næste gang tændingen slås til.

Hvis bilradioen er blevet slukket ved at trykke på volumetasten, forbliver den permanent slukket, efter at tændingen er slået til/fra, indtil den tændes manuelt igen.

🔊 Godt råd: Hvis en funktion ikke fungerer som beskrevet, er bilradioen ikke tilsluttet korrekt.

Ændring af volumen

Volumenet kan reguleres med venstre tast/drejetast, lydstyrken kan justeres fra 0 (ingen lyd) til 40 (fuld lydstyrke).

Displayet viser den indstillede lydstyrke i nogle få sekunder. Afhængigt af indstillingen husker bilradioen det sidste volumen eller den programmerede lydstyrke, når den tændes igen (se kapitlet INDSTILLINGER).

Indstilling af lydstyrken på musik:

Drej lydstyrken, mens du spiller musik for at ændre lydstyrken.

Indstilling af lydstyrken for trafikmeldinger skal være aktive i indstillingerne, (se kapitlet INDSTILLINGER):

Drej lydstyrkekontrollen under en trafikmeddelelse for at ændre lydstyrken; denne værdi gemmes automatisk og kan til enhver tid justeres i indstillingerne (se kapitlet INDSTILLINGER).

Indstilling af Bluetooth®-volumenet (telefoni):

Drej volumetasten under et opkald for at ændre volumenstyrken. Denne værdi gemmes automatisk og kan til enhver tid ændres i indstillingerne (se kapitlet INDSTILLINGER).

Desuden kan eller skal opkaldslydstyrken samt ringestyrken justeres på mobiltelefonen, se telefonproducentens anvisninger.

Bluetooth®-BT-Navi-Mix volumenkontrol (beskeder fra tilsluttet mobiltelefon med aktiv navigation):

I Bluetooth®-menuen kan du indstille niveauet for navigationsmeddelelserne, hvis Bluetooth®-BT-Navi-Mix-funktionen er aktiveret. Derudover kan volumenet også justeres på mobiltelefonen, følg instruktionerne fra telefonproducenten (se afsnittet AFSPILE NAVIGATIONSMEDELELSER VIA BLUETOOTH®).

Dæmp lyden i bilradioen (Mute)

Tryk kort på volumetasten for at mute bilradioen eller vende tilbage til det forrige volumen.



Indstil altid moderat lydstyrke, for at beskytte din hørelse og opfange akustiske advarselssignaler (f.eks. fra politiet). Hvis lyden er afbrudt (f.eks. ved ændring af lydilden), kan ændringer af lydstyrken ikke høres. Skru ikke op for lyden under mute-pause.

7. Analog radio: VHF/ mellembølge (FM/AM)

Vælg en af hukommelseskilderne/niveauerne **FM1**, **FM2**, **FMT** eller **AMSRC-tasterne** eller **FM / AM-tasterne**

🔊 Godt råd: Nogle hukommelseskilder/niveauer er inaktive afhængigt af indstillingen; som standard er kun **FM1** og **AM**-hukommelsesniveauerne aktive. Se kapitlet **INDSTILLINGER**.

🔊 Godt råd: Der er 5 hukommelsesplaceringer for hvert hukommelsesniveau.

Stationssøgning

Med multifunktionsvippekontakten kan du trykke på << eller >> for at starte kanalsøgningen ned eller op. Søgningen stopper automatisk ved den næste modtagestation.

🔊 Godt råd: Søgefølsomheden kan indstilles i indstillingerne, se kapitlet **INDSTILLINGER**.

Du kan også indstille frekvensen manuelt, hvis stationens signal er meget svagt, og søgningen ikke stopper ved den ønskede frekvens. For at gøre dette skal du trykke på **▲** eller **▼** tasterne på multifunktionsvippekontakten, indtil den ønskede frekvens er nået.

PTY-søgning (kun FM)

Hvis **PTY** (programtype) er aktiv (se kapitlet **INDSTILLINGER**), vil et tryk på **FR / FF**-tasterne begynde at søge efter det indstillede **PTY ID** (valg af **PTY**-type, se kapitlet **INDSTILLINGER**).

Gem station/ søg de gemte stationer

Favoritstationer kan gemmes i stationshukommelsen ved at trykke på tasterne 1 - 5. Hver hukommelsesbank kan gemme 5 stationer. Stil ind på den ønskede station som beskrevet i **SØG STATION**. Tryk derefter på den valgte hukommelsestast i mere end et sekund, indtil du hører en lyd, der bekræfter lagringen af stationen, efter bippet slippes tasten igen. Ved et kort tryk på hukommelsestasten kan den tidligere gemte station hentes frem.

Gem stationer automatisk (Travelstore)

De 5 bedste stationer, der kan modtages, kan gemmes i hukommelsesniveauerne med bogstavet **T** (**FMT** og **AMT**) ved automatisk søgning (Travelstore). For at gøre dette skal du trykke på **FM**- eller **AM**-tasten i mere end et sekund, indtil displayet viser **FM TSTORE / AM TSTORE**. 🔊 Godt råd: Hvis Travelstore startes på et andet hukommelsesniveau, skifter systemet automatisk til Travelstore hukommelsesniveauet og aktiverer det automatisk i indstillingerne, hvis det er nødvendigt. Kun stationer, der er i Travelstore- hukommelsesniveauet, gemmes/ændres.

Afspilning af gemte stationer (P-SCAN)

Du kan afspille alle stationer på det valgte hukommelsesniveau: For at gøre dette skal du trykke på **MENU**-tasten i mere end et sekund. Displayet vil vise **P-SCAN** og den aktuelle frekvens/radiostation blinker. **P-SCAN**-meddelelsen vises, indtil den fjernes ved at trykke på tasten igen.

Afspilning af tilgængelige stationer (SCAN)

Du kan afspille alle stationer på det valgte hukommelsesniveau: For at gøre dette skal du trykke på **MENU**-tasten i mere end et sekund. Displayet vil vise **P-SCAN** og den aktuelle frekvens/radiostation blinker. **SCAN** blinker, indtil der trykkes på tasten igen for at stoppe.

Skift display

Du kan bruge **DIS**-tasten til at skifte visningsindhold mellem forskellige oplysninger:

- Stationsnavn
- **PTY** (programtype)
- Radiotekst
- Hukommelse/Hukommelsesniveau + frekvens
- Hukommelse/Hukommelsesniveau + time

☛ Godt råd: Tilgængeligheden af displayfunktionen afhænger af stationen og modtagekvaliteten

8. Digital radio: DAB / DAB+

Digital Audio Broadcasting (forkortet DAB eller DAB+) er den digitale efterfølger til analog VHF-udsendelse. Digital transmission medfører nogle forskelle i forhold til den velkendte analoge VHF-radio:

Der sendes flere stationer på én kanal – den såkaldte multipleks (ENSEMBLE) (= programpakker).

De stationer, der passer ind i en given MULTIPLEKS, kaldes tjenester (SERVICES) (= stationer og/eller datatjenester).

I Tyskland er MULTIPLEKSER f.eks. regionalt tilgængelige fra public service radio- og tv-selskaber; derudover er der i øjeblikket to MULTIPLEKSER, der kan afhentes over hele Tyskland: **DR DEUTSCHLAND** og **ANTENNE DE**.

Stationerne genererer ikke den støj, der kendes fra VHF, enten høres stationen i en ensartet kvalitet, eller den kan slet ikke høres, når fejlretningen ikke længere er i stand til at rekonstruere signalet, ledsaget af en kort, såkaldt "gurglen".

Start DAB/DAB+ radioafspilning

Brug **SRC-tasten** eller **DAB+**-tasten, til at vælge **DAB1**, **DAB2** eller **DAB3**.

Kør om nødvendigt en scanning fra menupunktet **DAB SERVICE SCAN (DAB SERVICE SUCHE)**, for at finde stationer, der er tilgængelige på din placering (se kapitlet INDSTILLINGER).

☛ Godt råd: Nogle hukommelseskilder/niveauer er inaktive afhængigt af indstillingen; for eksempel er kun hukommelsesniveau DAB1 aktivt. Se kapitlet INDSTILLINGER.

☛ Godt råd: Der er 5 hukommelsesplaceringer for hvert hukommelsesniveau.

Gennemse tjenester

Med multifunktionsvippekontakten kan du gennemse de tjenester, der er tilgængelige for din bilradio, ved at trykke på << eller >>. Ved valget vises den nye station, efter standsning

Yderligere funktioner/muligheder: Se kapitlet INDSTILLINGER.

vil den tjeneste, der aktuelt vises, blive kaldt frem og vist på displayet.

Gennemse multiplekser

Det tilgængelige multipleks på radioen kan vælges ved hjælp af multifunktionsvippekontakten og tasterne **^** eller **v**.

En ny tjeneste vil blive vist, når du gennemser de tilgængelige tjenester, men når du stopper gennemgangen, vil den tjeneste, der aktuelt vises, blive kaldt frem og vist på displayet.

Søg multiplekser

Tryk på **FR/FF**-tasterne for at starte søgningen, gå tilbage til den forrige eller gå til det næste modtagne multipleks.

Displayet viser den aktuelle kanal, mens der søges, indtil et ny multipleks er fundet.

☛ Godt råd: Denne mulighed er ikke tilgængelig, hvis PTY-funktionen er aktiveret i menuen (se kapitlet INDSTILLINGER).

PTY søgning

Når PTY-funktionen (programtype) er aktiveret (se kapitlet INDSTILLINGER), kan du bladere gennem de stationer, som bilradioen kender, med det tilsvarende PTY-ID ved at trykke på **FR/FF**-tasterne (PTY-forvalg, se kapitlet INDSTILLINGER).

Tjenester/multiplekser-listesøgning (gennemsetilstand)

Tryk på **^** eller **v** tasterne på multifunktionsvippekontakten i mere end et sekund for at gå ind i gennemse. Displayet viser nu et blinkende forstørrelsesglassymbol og afhængigt af det viste indhold enten et mappesymbol (multipleks) eller et notesymbol (service).

Valg af en ny tjeneste fra det aktuelt valgte multipleks:

Start gennemsyn (displayet vil nu vise et notesymbol og et blinkende forstørrelsesglas).

Tryk nu på **^** / **v**-tasterne på multifunktionsvippekontakten for at gennemse tjenesterne i det aktuelle multipleks. Når den ønskede tjeneste er fundet, skal du trykke på **>>** på multifunktionsvippekontakten for at afspille den.

Valg af en ny tjeneste fra et anden multipleks end det, der aktuelt vises: Start gennemsyn (displayet vil nu vise et notesymbol og et blinkende forstørrelsesglas).

Tryk på **<<** -tasten på multifunktionsvippekontakten, bilradioen skifter til multiplekslisten (displayet viser nu et mappesymbol og et blinkende forstørrelsesglas). Tryk på **^** / **v** -tasterne for at vælge multipleks, tryk på **>>**-tasten for at få vist de tjenester, der er inkluderet i det viste multipleks (displayet viser nu nodesymbolet og et blinkende forstørrelsesglas).

Tryk nu på **^** / **v**-tasterne på multifunktionsvippekontakten for at gennemse tjenesterne i det aktuelle multipleks. Tryk på **>>** på multifunktionsvippekontakten, når den ønskede tjeneste er fundet for at afspille den.

Forlad gennemsyn:

Gennemsyn afsluttes automatisk efter 15 sekunder, hvis der ikke trykkes på nogen tast. Alternativt kan du trykke på tasten **<<**, når bilradioen viser multiplekser eller **2x <<**, når bilradioen viser tjenester for at afslutte visningstilstand.

 **Godt råd:** I gennemsyn vises alle tjenester/multiplekser, der er tilgængelige på bilradioen; Multiplekser, der ikke er tilgængelige i øjeblikket, vises også. Du kan starte DAB SERVICE SCAN ved hjælp af menuen (se kapitlet INDSTILLINGER), som opdaterer og fjerner inaktive stationer fra multiplekslisten.

 **Godt råd:** Du kan indstille gennemsyn som standardindstilling, se afsnittet INDSTILLINGER.

Lagring af tjenester / hentning af lagrede tjenester

Favorittjenester kan lagres på de forudindstillede taster 1 - 5. Hver hukommelsesniveau kan gemme op til 5 stationer.

Indstil den ønskede service, som beskrevet ovenfor.

Tryk derefter på den valgte hukommelsestast i mere end et sekund, indtil du hører lyden, der bekræfter lagringen af tjenesten og slip tasten igen efter bippet. Den tidligere gemte station kan hentes frem ved et kort tryk på hukommelsestasten.

Afspilning af gemte stationer (P-SCAN)

Du kan afspille alle stationer på det valgte hukommelsesniveau:

For at gøre dette skal du trykke på MENU-tasten i mere end et sekund. Displayet viser P-SCAN og den aktuelle tjeneste.

P-SCAN-meddelelsen vises, indtil den fjernes ved at trykke på tasten igen.

Afspilning af tilgængelige stationer (SCAN)

Du kan afspille alle tilgængelige tjenester:

For at gøre dette skal du trykke på SRC-tasten i mere end et sekund.

Radioen opdaterer først servicelisten ved hjælp af scanning og viser derefter meddelelsen SCAN og den aktuelle service.

SCAN blinker, indtil der igen trykkes på tasten for at stoppe.

Skift display

Du kan bruge DIS-tasten til at skifte visningsindhold mellem forskellige oplysninger:

- Tjenestenavn (station)
- PTY (programtype)
- Radiotekst
- Multipleksnavn (softwarepakke)
- Hukommelse/Hukommelsesniveau + kanal
- Hukommelse/Hukommelsesniveau + time

 **Godt råd:** Tilgængeligheden af displayfunktionen afhænger af tjenesten.

Yderligere funktioner/muligheder: Se kapitlet INDSTILLINGER.

9. Afspilning fra eksterne enheder og databærere: USB / microSD

Grundlæggende oplysninger

Anvendte databærere/medietyper:

- USB-databærere med filsystemerne FAT16, FAT32, exFAT
- Filformater: MP2, MP3, WMA, FLAC, M4A (AAC), APE, WAV

☛ Godt råd: På grund af de mange typer software, som sådanne filer kan oprettes med kan ikke garanteres fejlfri drift af alle multimediefiler, herunder de ovenfor nævnte.

☛ Godt råd: USB-stikket er velegnet til USB-lagerenheder (såkaldte USB-stik), som er klassificeret som Mass Storage Device (MSD). Det er ikke muligt at tilslutte MP3-afspillere eller mobiltelefoner direkte til musikafspilning.

USB-betjening / microSD-betjening

Denne bilradio er udstyret med to USB-porte og en microSD-læser:

- USB-port under klappen foran på bilradioen (se kapitlet BETJENING AF BILRADIOEN)
- USB-stik på bagsiden af bilradioen (se kapitlet INSTALLATION)
- microSD-læser under klappen foran på bilradioen (se afsnittet BILRADIOSTYRING)

Tilslutning af USB-databærer / Start USB-afspilning

Åbn klappen ved at trykke let nedefra på udbulningen i nedre kant.

Sæt forsigtigt USB-databæreren i USB-stikket, brug ikke magt og vip ikke USB-databæreren.

Apparatet skifter automatisk til USB-tilstand. Data indlæses, afspilningen starter fra den første mediefil, der genkendes af bilradioen.

Hvis der tidligere har været tilsluttet en USB-databærer, skift til USB-kilden med SRC-tasten eller USB-tasten, bilradioen genoptager afspilningen fra det sidste nummer.

Indsættelse af microSD-kort / start af microSD-afspilning

Åbn klappen ved at trykke let nedefra på udbulningen i nedre kant.

Skub microSD-kortet ind i kortlæseren med kontakterne nedad, indtil det klikker på plads. Pas på ikke at slippe kortet, før det klikker på plads, ellers kan det springe ud og blive væk. Brug ikke magt, når du indsætter kortet, vip ikke kortet. Apparatet skifter automatisk til SD-tilstand. Data indlæses, afspilningen starter fra den første mediefil, der genkendes af bilradioen.

Hvis microSD-kortet har været indsat før, skift til **SD**-kilden med **SD**-tasten eller SRC-tasten, bilradioen genoptager afspilningen fra det sidste nummer.

USB/microSD-afspilning

Brug multifunktionsvippekontaktten til at skifte til forrige eller næste nummer ved at trykke på << eller >>.

Du kan spole tilbage eller frem i den aktuelle melodi ved at trykke på og holde <<-tasten eller >>-tasten nede på multifunktionsvippekontaktten.

Tryk på ^ eller v -tasterne for at gå en mappe tilbage eller frem på lagermediet.

Du kan aktivere/deaktivere specialfunktionerne med 1-4 -stationstasterne MELODISØGNING (melodivalg/søgning med højre tast/drejetast), PLAY/PAUSE, GENTAG (MELODI eller KATALOG) og TILFÆLDIG AFSPILNING (ALLE eller KATALO

Skift display

Du kan bruge DIS-tasten til at skifte visningsindhold mellem forskellige oplysninger:

- Filnavn
- Mappenavn
- Melodi (ID3)
- Kunstner (ID3)
- Album (ID3)
- Afspilningstid
- Samlet afspilningstid
- Tidspunkt
- Alle informationer efter tur (ALL INFO)

🔊 Godt råd: Tilgængeligheden af visningsfunktioner afhænger af de anvendte filer.

🔊 Godt råd: Filnavnet vises altid først efter ændring af titlen, efterfulgt af den valgte information. Hvis mappen ændres, vil dens navn også blive vist.

Afspilningsfunktion (SCAN)

Du kan afspille melodier fra en databærer.

For at gøre dette skal du trykke på SRC-kildevalg i mere end et sekund, indtil displayet viser SCAN.

Displayet viser SCAN og den aktuelle sang.

SCAN blinker, indtil der trykkes på tasten igen for at stoppe.

Afbrydelse af USB-databæreren / microSD-kortet

Om nødvendigt: Åbn klappen ved at trykke let nedefra på udbulningen i nedre kant.



Fjern forsigtigt USB-databæreren, eller tryk forsigtigt på microSD-kortet (f.eks. med en negl), indtil det låses op (du vil høre et klik). Slip ikke pludseligt kortet, da det kan springe ud og blive væk.

Træk forsigtigt microSD-kortet ud af kortlæseren. I tilfælde af vanskeligheder kan du for eksempel bruge en pincet.

🔊 Godt råd: Fjern aldrig datamediet uden først at slukke for bilradioen, da datamediet eller de lagrede data kan blive beskadiget.

🔊 Godt råd: Når du bruger microSD-kort eller meget små USB-hukommelseskort, kan du lukke klappen igen.

Luk aldrig klappen, hvis microSD-kortet ikke er sat helt i, eller USB-hukommelseskortet er for stort.

Når du bruger små USB-hukommelseskort eller microSD-kort, skal du være opmærksom på, at de, afhængigt af deres form, kan være svære at få fat i og fjerne igen. I dette tilfælde må du ikke bruge magt eller spidse/skarpe genstande, der kan beskadige bilradioen!

10. Afspilning af eksterne enheder og databærere: iPod/iPhone

Betjening af Apple iPod / iPhone

Denne bilradio har to USB-porte, der er kompatible med en Apple iPod / iPhone:

- USB-port under klappen foran på bilradioen (se kapitlet BETJENING AF BILRADIOEN)
- USB-stik på bagsiden af bilradioen (se kapitlet INSTALLATION)

Tilslutning af Apple iPod / iPhone / Start afspilning

Sæt forsigtigt Apple iPod / iPhone-forbindelseskablet i USB-stikket, brug ikke magt og bøj ikke stikket.

Radioen skifter automatisk til Apple iPod / iPhone-tilstand.

Afspilning starter fra den sidste fil, der blev afspillet på iPod/iPhone, eller fra sidst brugte applikation

Hvis en Apple iPod/iPhone allerede er tilsluttet, skal du bruge SRC-tasten eller USB-tasten for at skifte til IPOD-kilden og starte afspilningen.

Afspilning med Apple iPod / iPhone

Brug multifunktionsvippekontakten til at skifte til forrige eller næste nummer ved at trykke på << eller >>.

Du kan spole tilbage eller frem i den aktuelle melodi ved at trykke på og holde << -tasten eller >> -tasten nede på multifunktionsvippekontakten.

tryk på **▲** eller **▼** -tasterne for at gå én mappe tilbage eller frem.

Du kan aktivere/deaktivere specialfunktionerne med 1-4 -stationstasterne MELODISØGNING (melodivalg/søgning med højre tast/drejetast), PLAY/PAUSE, GENTAG (MELODI eller KATALOG) og TILFÆLDIG AFSPILNING (ALLE eller KATALOG).

Skift display

Du kan bruge **DIS**-tasten til at skifte visningsindhold mellem forskellige oplysninger.

👉 Godt råd: Funktionalitet og radiostyring kan ændre sig, afhængigt af den Apple-enhed, du bruger, og dens medieafspilningsapplikationer, hvorfor ikke alle de beskrevne funktioner nødvendigvis er tilgængelige.

Fjernelse af Apple iPod / iPhone

Fjern ikke databæreren uden først at slukke for bilradioen, da radioen eller de data, der er gemt på den, kan blive beskadiget.

11. Afspilning fra eksterne enheder og databærere: AUX

AUX tilstand

Radioen er udstyret med et AUX-stik:

• AUX-stik under klappen på forsiden af apparatet (se BILRADIOENS BETJENINGSELEMENTER).

Åbn klappen ved at trykke let nedefra på udbulningen i nedre kant.

Tilslut den ønskede enhed, såsom en ekstern CD-afspiller, MP3-afspiller eller

kassetteafspiller, ved hjælp af de relevante adaptere fra tilbehørssortimentet. Bilradioen skifter automatisk til AUX-kilde, når stikket sættes i. Brug SRC-tasten, hvis du vil ændre kilden eller vælge den igen senere.

Juster om nødvendigt volumenstyrken på den eksterne enhed, hvis den anvendte udgang kan justeres på den eksterne enhed.

🔊 Godt råd: AUX-stikket aktiveres automatisk, når stikket sættes i. Hvis AUX-stikket er ledigt, er AUX-kilden ikke tilgængelig via SRC-tasten.

🔊 Godt råd: Brug kun ubeskadigede stik og kabler for at undgå beskadigelse af bilradioen.

12. Konfigurering af Bluetooth®-forbindelsen

Bluetooth®

Bluetooth®-funktionen muliggør parring af mobiltelefoner og medieafspillere med bilradioen.

Hvis du parrer en korrekt kompatibel enhed med bilradioen, kan du bruge funktionerne beskrevet i de følgende kapitler.

Etablering af Bluetooth®-forbindelse

Tænd for radioen, åbn Bluetooth®-indstillingerne på Bluetooth®-enheden, søg efter tilgængelige enheder, tilslut dem ved at følge proceduren beskrevet i brugervejledningen til Bluetooth®-enheden.

Efter vellykket tilslutning viser bilradioen kortvarigt CONNECTED (VERBUNDEN) efterfulgt af navnet på den tilsluttede enhed, og det lille Bluetooth®-symbol lyser i displayet.

🔊 Godt råd: Bekræft eventuelle forespørgsler på telefonen med det samme, ellers

kan funktionerne være begrænsede, utilgængelige, eller parringen fungerer muligvis ikke.

🔊 Godt råd: Denne proces er kun nødvendig én gang, enheder vil automatisk oprette forbindelse til hinanden, når de er inden for rækkevidde.

🔊 Godt råd: I forbindelse med introduktionen blev der udført omfattende test af Bluetooth®-funktionaliteten med forskellige telefoner og medieafspillere for at sikre størst mulig kompatibilitet. Funktionerne kan dog være begrænsede eller slet ikke fungere afhængigt af den anvendte enhed. I tilfælde af sådanne problemer skal du kontrollere, om en opdatering er tilgængelig til enheden eller radioen.

🔊 Godt råd: Du kan parre op til 5 Bluetooth®-enheder, men du kan ikke forbinde dem på samme tid. En eller to enheder kan tilsluttes apparatet på samme tid, hvis

TWIN CONNECT-indstillingen er aktiveret.

Før du tilslutter en anden Bluetooth®-enhed, skal du afbryde forbindelsen til en allerede tilsluttet enhe

Bluetooth® Twin Connect-forbindelse

Hvis TWIN CONNECT er aktiveret, kan to mobiltelefoner tilsluttes på samme tid. Forskellige udvidede funktioner er tilgængelige, afhængigt af driftstilstanden. For at gøre dette skal du aktivere **TWIN CONNECT** i Bluetooth®-indstillingerne.

Bluetooth® håndfrit system Twin Connect forbindelse

Vælg **PHONE LIST** (TELEFON-LISTE) i Bluetooth®-indstillingerne og vælg mastermobiltelefon ved hjælp af >>, derefter vælg **ALS MASTER AKTIVERING**. En stjerne (*) vises ved siden af Bluetooth®-navnet på hovedtelefonen i telefonlisten. Adgang til telefonbogen og udførelsen af udgående opkald vil ske gennem denne, mens den anden tilsluttede enhed kun vil blive brugt til indgående opkald.

13. Bluetooth®-lydstreaming

☛ Godt råd: Mobiltelefonen skal tilsluttes bilradioen, se afsnittet OPSÆTNING AF EN BLUETOOTH® FORBINDELSE

☛ Godt råd: Hvis den tilsluttede Bluetooth®-enhed understøtter funktionerne A2DP og AVRCP, kan du afspille musik via bilradioen og styre afspilningen.

Bluetooth®-afspilning (lydstreaming)

Skift til BLUETOOTH®-kilden med **SRC** eller **BT**-tasten for at starte afspilningen.

Brug multifunktionsvippekontakten til at skifte til forrige eller næste nummer ved at trykke på << eller >>.

Bluetooth®-lydstreaming med aktiv Twin Connect

Vælg **STREAMING-LISTE** i Bluetooth®-indstillingerne og vælg den mobiltelefon, der skal bruges der >>, derefter bekræft **CONNECT (VERBINDEN)**, hvis enheden er blevet aktiveret til denne funktion, vil displayet vise **CONNECTED (VERBUNDEN)**. Et plussymbol (+) vises ud for Bluetooth®-navnet på den tilsluttede streamingenhed på telefonlisten.

☛ Godt råd: Hvis to mobiltelefoner er forbundet til bilradioen, skal du vælge en af dem som "hovedtelefon". Når Twin Connect-funktionen er aktiveret, defineres den aktuelt tilsluttede telefon automatisk som hovedtelefon. Hvis der ikke er tilsluttet nogen telefon til bilradioen, defineres den sidst tilsluttede telefon som hovedtelefon.

En stjerne (*) vises ved siden af Bluetooth®-navnet på hovedtelefonen i telefonlisten. Et plussymbol (+) vises ved siden af en mobiltelefon, der er tilsluttet lydstreaming

Du kan bruge stationstast 2 til at aktivere/deaktivere specialfunktionen PLAY/PAUSE.

☛ Godt råd: Hvis afspilningen ikke starter, eller en forkert applikation på mobiltelefonen starter, skal du starte/vælge den relevante lydafspiller på den tilsluttede mobiltelefon, som du vil streame med. Bilradioen påvirker ikke applikationsvalget på mobiltelefonen.

Skift display

Afhængigt af Bluetooth®-enheden eller musikapplikationen, der bruges på denne, kan der vises forskellige sporoplysninger på displayet med DIS-tasten.

🔊 Godt råd: Det er ikke muligt at streame fra denne enhed til en anden enhed via Bluetooth® (f.eks. Bluetooth®-højttalere osv.), denne radio understøtter kun Bluetooth®-musikmodtagelse.

🔊 Godt råd: Hvis TWIN CONNECT er aktiveret, kan to mobiltelefoner tilsluttes til bilradioen på samme tid. I dette tilfælde skal du vælge/definere den enhed, der skal bruges til lydstreamingen.

Se kapitlet OPSÆTNING AF BLUETOOTH®-FORBINDELSE

14. Afspilning af navigationsmeddelelser via Bluetooth®

🔊 Godt råd: Mobiltelefonen skal tilsluttes bilradioen, se afsnittet OPSÆTNING AF EN BLUETOOTH® FORBINDELSE

🔊 Godt råd: Hvis TWIN CONNECT er aktiveret, kan to mobiltelefoner tilsluttes til bilradioen på samme tid. I dette tilfælde skal du vælge/definere den enhed, der skal bruges til lydstreamingen.

Se kapitlet OPSÆTNING AF BLUETOOTH®-FORBINDELSE

Betjening af Bluetooth®-BT Navi Mix

Navigationsmeddelelser fra den aktive navigationsapplikation på den tilsluttede mobiltelefon kan ledsage den aktuelle lydkilde. For at gøre dette skal du tænde **BT NAVI MIX** -indstillingen.

Du kan derefter justere volumenstyrken med **BT NAVI GAIN (BT NAVI MIX PEGEL)** (se kapitlet INDSTILLINGER).

Derudover kan eller skal volumenstyrken også justeres på mobiltelefonen , se telefonproducentens vejledning.

🔊 Godt råd: Hvis **BT NAVI MIX** er aktiv, blandes alle lydssignaler fra den tilsluttede mobiltelefon med den aktuelle lydkilde; det er ikke muligt at adskille eller skelne navigationsmeddelelserne fra andre lydssignaler fra mobiltelefonen.

15. Bluetooth® håndfrit sæt

🔊 Godt råd: Mobiltelefonen skal tilsluttes bilradioen, se afsnittet OPSÆTNING AF EN BLUETOOTH® FORBINDELSE

🔊 Godt råd: Før du bruger telefonbogen, skal den indlæses ved hjælp af **DOWNLOAD P-BOOK (T-BUCH LADEN)**-funktionen.

Indgående opkald

Et indgående opkald signaleres med en ringetone og vises på bilradioens display. Du kan acceptere eller afvise opkaldet med telefonfasterne.

Udgående opkald

Der er flere måder at foretage et udgående opkald på via BLUETOOTH-menuen:

PB SEARCH (TB SUCHE):

Du kan vælge begyndelsesbogstavet med multifunktionsvippekontakten efterfulgt af en indtastning fra telefonbogen overført fra mobiltelefonen.

PHONEBOOK (TELEFONBUCH)

Du kan vælge posten fra telefonbogen med multifunktionsvippekontakten overført fra mobiltelefonen.

VOICEDIAL (SPRACHWAHL):

Valg af denne funktion aktiverer telefonens stemmeassistent til at udføre en

funktion, såsom at ringe til et telefonnummer.

👉 Godt råd: Oplysninger om funktioner og aktivering af stemmeassistenten findes i mobiltelefonens betjeningsvejledning.

👉 Godt råd: Stemmeopkald / stemmegenkendelse udføres / behandles af stemmeassistenten på den tilsluttede telefon, ikke af bilradioen. **DIAL NEW NUMBER (NEUE NR. WÄHLEN):**

Det nummer, der skal ringes op, kan indtastes med multifunktionsvippekontakten. Vælg det ønskede ciffer ved hjælp af **Λ** eller **▼**, skift mellem tallene med **<<** og **>>**-tasterne.

Tryk på **MODTAG OPKALD / VÆLG** for at ringe op til nummeret, efter at det er blevet helt indtastet.

Brug af telefonbogen på den tilsluttede telefon

DOWNLOAD P-BOOK (T-BUCH LADEN) og **DELETE P-BOOK (T-BUCH LÖSCHEN)** indstillingerne giver dig mulighed for at bruge telefonbogen for den aktuelt tilsluttede telefon på bilradioen.

👉 Godt råd: For at få adgang til telefonbogen skal telefonen være tilsluttet.

👉 Godt råd: Hvis **PHONEBOOK FULL (TELEFONBUCH VOLL)** meddelelsen vises, skal du slette den telefonbog, der ikke længere er i brug. For at gøre dette skal du tilslutte en passende telefon til bilradioen og slette telefonbogen ved hjælp af **DELETE P-BOOK (T-BUCH LÖSCHEN)** eller fjerne telefonen helt fra bilradioen ved at bruge **PHONE LIST (TELEFON-LISTE)**.

👉 Godt råd: Muligheden for at få adgang til numrene på den tilsluttede telefon er enhedsspecifik og understøttes muligvis ikke afhængigt af den anvendte telefon. Bemærk venligst, at adgang til telefonbogen skal være tilladt på mobiltelefonen (afhængigt af telefonmodel).

Gem telefonnummer / ring til lagret nummer

Et manuelt indtastet nummer (se forrige kapitel **DIAL NEW NUMBER (RING NYT NUMMER)**) kan gemmes ved at trykke længe på en af hukommelsestasterne (1-5). Når du har gemt nummeret, kan du indtaste navnet og derefter trykke langt på den relevante hukommelsestast igen for at lagre. Hvis registreringen af navnet ikke er fuldført, gemmes kun nummeret.

Tryk på **MODTAG OPKALD/RING**-tasten og derefter på hukommelsestasten (1-5) for at hente det lagrede nummer. Opkaldet vælges derefter ved hjælp af **BESVAR OPKALD / VÆLG**-tasten.

👉 Godt råd: De gemte numre er tilgængelige på alle tilsluttede telefoner.

Anden funktion af "Besvar opkald"-tasten (programmerbar tast)

"Besvar opkald"-tasten kan tildeles som ønsket i menuen, så den ønskede funktion kan startes uden at åbne Bluetooth®-menuen. Den valgte funktion kan startes ved et langt tryk på **BESVAR OPKALD / VÆLG**-tasten. Forskellige muligheder:

PB SEARCH (TB SUCHE), PHONEBOOK (TELEFONBUCH), VOICEDIAL (SPRACHWAHL) og DIAL NEW NUMBER (NEUE NR. WÄHLEN).

Se kapitlet **INDSTILLINGER og EKSTERNE TILSLUTNINGER**.

Bluetooth® Twin Connect-forbindelse

To mobiltelefoner kan tilsluttes bilradioen på samme tid. Mobiltelefonen indstillet som **HOVEDTELEFON** vil blive brugt til telefonbøgfunktionen og udgående opkald. Indgående opkald kan modtages fra begge tilsluttede mobiltelefoner. Se kapitlet **OPSÆTNING AF BLUETOOTH®-FORBINDELSE**.

16. Indstilling af volumen

I **AUDIO (KLANG)** -menuen kan du indstille parametre, der påvirker lyden. Se kapitlet **INDSTILLINGER** for detaljer om indstilling af elementer og deres funktioner.

Bilradioen giver regulering af høje og lave toner separat for hver kilde og en 14-bånds equalizer til alle kilder samlet, equalizeren kan desuden justeres separat for de forreste og bagerste kanaler.

Equalizeren giver dig mulighed for at justere lyden fra bilradioen til de højttalere, der bruges i køretøjet efter behov, og derefter foretage en justering i henhold til kilden ved hjælp af høje/lave toneindstillinger.

Indstillingsmulighederne for diskant, bas, balance og fader kan hentes direkte ved brug af **TREB, BASS, BAL og FAD tasterne (se kapitlet BILRADIOENS BETJENINGSELEMENTER) eller via menuen (se kap.**

17. Ur

Bilradioen har et internt ur og du kan vise tiden på displayet ved at trykke gentagne gange på **DIS**-tasten.

Timen kan også vises, når apparatet er slukket, se kapitlet **INDSTILLINGER**.

INDSTILLINGER).

Equalizeren kan hentes frem via menuen (se kapitlet **INDSTILLINGER**) eller direkte ved at trykke på og holde **EQ**-tasten nede (se kapitlet **BILRADIOENS BETJENINGSELEMENTER**).

Som et alternativ til equalizeren kan du også bruge den programmerede **SOUND PRESET**.

Equalizeren kan hentes frem via menuen (se kapitlet **INDSTILLINGER**) eller direkte ved at trykke på og holde **EQ**-tasten nede (se kapitlet **BILRADIOENS BETJENINGSELEMENTER**).

👉 **Godt råd:** Der kan kun bruges én lydkontrolmulighed ad gangen (manuel equalizer, lydbillede eller volumenkontrol - disse kildekrydsningsmuligheder kan så kombineres med bas- og diskantjusteringer afhængigt af kilden).

For at vise timen, mens bilradioen er slukket, skal køretøjets tænding være aktiv; hvis tændingen er slået fra, slukker displayet helt for at reducere energiforbruget.

For at indstille uret, se kapitlet **INDSTILLINGER**.

18. Ratfjernbetjening (SWC)

Med denne bilradio kan rattets fjernbetjeningstaster (hvis tilgængelige) frit tildeles de eksisterende funktioner i bilradioens SWC-konfiguration.

Hukommelsesfunktioner

Åbn **VARIOUS (VERSCHIEDENES)**-> **SWC** -punktet i radioindstillingerne. Brug nu multifunktionsvippekontakten med \wedge eller \vee til at vælge den funktion, du vil programmere, og bekræft med **>>**.

Apparatet vil nu vente på et signal fra ratfjernbetjeningen og vise **PRESS BUTTON AT STEERING WHEEL FOR 1SEC (TASTE FUER 1 SEKUNDE DRUECKEN)**. Tryk på den ønskede tast på ratfjernbetjeningen.

Hvis tasten er blevet programmeret korrekt, viser displayet OK. Hvis apparatet rapporterer **FAIL (FEHLER)** eller ikke svarer, skal du gentage proceduren. Gentag dette trin for alle taster, der skal programmeres.

🔊 Godt råd: Hvis det ikke er muligt at lagre, selv efter flere forsøg, eller hvis det forløber forkert, skal du kontrollere enhedsforbindelserne eller kompatibiliteten af det anvendte interface. Hvis **FAIL (FEHLER)** altid vises, er fejlen sandsynligvis på fjernbetjeningen eller interfacet. Hvis apparatet slet ikke reagerer, skal du kontrollere, at fjernbetjeningen/interfacet er korrekt tilsluttet eller slet ikke tilsluttet.

🔊 Godt råd: Det programmerbare SWC-interface på dette apparat inkluderer analogt indledende udstyr til rattet. Apparatet fungerer med analoge fjernbetjeningen, der udløser funktioner gennem forskellige modstandsværdier (modstandsmatricen) på forbindelsen (op til to kontrollinjer og 1x GND). Nogle fjernbetjeningen er direkte kompatible, andre kræver et SWC-interface - ratfjernbetjeningen via CAN kan ikke tilsluttes uden et interface. Kontakt din specialforhandler eller køretøjsproducenten for at få flere oplysninger om det tilbehør, der passer til dit køretøj.

19. Indstillinger | Menu

Navigation i menuen og ændring/justering af indstillinger: Vælg indstillingerne ved at trykke på menutasten (se kapitlet BILRADIOENS BETJENINGSELEMENTER).

For at navigere gennem indstillingerne eller ændre en indstilling skal du bruge multifunktionsvippekontakten:

Tryk på **▲** eller **▼** på multifunktionsvippekontakten for at navigere gennem indstillingerne.

Tryk på **>>**-tasten på multifunktionsvippekontakten, hvis du vil vælge en mulighed eller ændre en indstilling.

Indstillingen blinker. Tryk på **▲** eller **▼** på multifunktionsvippekontakten for at ændre den valgte mulighed. Forlad derefter indstillingen ved at trykke på **<<** på multifunktionsvippekontakten.

Hvis du vælger **<<<** på displayet, kommer du et niveau op og hvis du vælger **<<<** på det højeste niveau, afsluttes indstillingerne. Du kan også forlade indstillingerne ved igen at trykke på MENU-tasten.

Følgende indstillinger kan indtastes eller tilpasses dine behov, indstillingerne er organiseret i forskellige kategorier:

TUNER (RADIO)

I denne undermenu kan der foretages indstillinger for radiomodtageren.

TRAF:

Sluk/tænd prioritering af trafikmelding. Funktionen kan også aktiveres og deaktiveres direkte med **TA**-tasten, se kapitlet BETJENING AF BILRADIOEN. Når denne funktion er aktiveret, skifter apparatet til den sidst hørte radiostation og derefter, efter at have modtaget en trafikmelding, tilbage til den tidligere aktive kilde. Når funktionen er aktiv, vises et lille symbol med tre køretøjer i displayet. Under en trafikmelding vises **TRAFFIC (VERKEHR)** på displayet.

🔊 Godt råd: Denne funktion skal understøttes af radiostationen.

🔊 Godt råd: Ændringen af volumenstyrken under en trafikmelding gemmes til fremtidig brug

af trafikmeddelelser. Se menupunktet - **VOLUME (LAUTSTAERKE)** for at justere volumenstyrken.

🔊 Godt råd: Hvis modtagelsen af en radiostation afbrydes, søger apparatet automatisk efter en ny station med trafikinformation.

Desuden begrænser aktivering af denne funktion søgningen til stationer, der understøtter denne funktion.

🔊 Godt råd: En aktuel trafikmelding kan afbrydes ved at trykke på SRC-tasten.

REG:

Når denne funktion er aktiveret, vælges kun stationer med samme regionale program, hvis et automatisk stationsskift er nødvendigt på grund af dårlig modtagelse.

🔊 Godt råd: **RDS AF**-funktionen skal være indstillet til **ON (EIN)**, funktionen skal understøttes af en radiostation.

PTY:

Når denne funktion er aktiv, er PTY-funktionen tilgængelig ved at trykke på **FR/FF**-tasterne for at søge efter en bestemt stationstype/musikgenre.

PTY TYPES (PTY LISTE):

Kun aktiv, når **PTY** er **ON (EIN)**.

Vælg stationstype / musikgenre for PTY.

PTY LANG (PTY SPRACHE):

Kun aktiv, når **PTY** er **ON (EIN)**.

Indstilling af PTY-sproget.

🔊 Godt råd: Dette påvirker kun visningen af PTY-typer, ikke valget af stationer eller andre indstillinger.

FM SENS HI/LO (FM EMPF +/-):

Indstil følsomheden for VHF-søgning. **HI (+)** finder også stationer med et svagt signal, **LO (-)** finder kun lokale stationer med et stærkt signal.

Funktionen kan også aktiveres og deaktiveres direkte med **Io**-tasten, se kapitlet BILRADIOENS BETJENINGSELEMENTER.

FM HICUT OFF, 1, 2, 3 (FM HICUT AUS, 1, 2, 3):

For at forbedre akustikken af svage signaler / signaler med VHF-støj og støj / interferens, kan du automatisk sænke diskantområdet afhængigt af modtagestyrken ved at aktivere denne funktion.

RDS AF:

Når denne funktion er aktiv, skifter enheden altid til den bedste sendefrekvens (alternativ frekvens). Funktionen kan også aktiveres og deaktiveres direkte med **AF**-tasten, se kapitlet BETJENING AF BILRADIOEN.

🔊 Godt råd: Denne funktion skal understøttes af radiostationen.

🔊 Godt råd: Hvis **AF**-mærket blinker i displayet, modtager bilradioen ikke AF-data, fordi signalet er for svagt.

FM PRESETS (FM SPEICHEREBENENSPEICHEREBENEN):

Tænd/sluk for hukommelsesniveauer eller **FM2**, **FMT**-kilder. Hvis **SRC**-tasten er inaktiv, kan det korrekte hukommelsesniveau ikke vælges med **SRC**-tasten.

DAB PRESETS (DAB SPEICHEREBENEN):

Aktivering/deaktivering af DAB2, DAB3 hukommelsesniveauer. Hvis **SRC**-tasten er inaktiv, kan det korrekte hukommelsesniveau ikke vælges med **SRC**-tasten.

DAB TILSTAND:

Angiver grundindstillingen af multifunktionsvippekontakten i DAB-tilstand. Valgmuligheder: SERVICE (standardindstilling) eller BROWSE. Se kapitlet BETJENING AF DIGITAL RADIO.

DAB SERVICE SCAN (DAB SERVICE SUCHE):

Opdatering af stationslisten til DAB, scanner hele DAB-båndet og fjerner ikke-modtagelige stationer fra listen. Dette har ingen effekt på hukommelsesplaceringer.

SERVICE LINK:

Ved at aktivere **DAB/ FM/ ALL**-funktionen skifter apparatet til en anden DAB-kanal (hvis **DAB** er valgt) eller også til FM-frekvensen (hvis **FM** eller **ALL** er valgt), hvis det er muligt, så du kan fortsætte med at lytte til stationen, hvis DAB-modtagelsen er dårlig.

SERVICE NAME:

Skifter displayet for **DAB SERVICE / DAB ENSEMBLE** til 16 eller 8 cifre.

DAB ANTENNE (DAB ANTENNE):

Aktiver fantomstrøm for aktive DAB-antenner. Når DAB-antennen er aktiv, skift 12 V til **ON (AN)**.

AREA (REGION):

Indstil modtagelsesområde, hvor radioen bruges.

AUDIO (KLANG)

I denne undermenu kan lyden justeres individuelt.

🔊 Godt råd: 14-bånds lyd equalizeren (equalizer) påvirker alle kilder samtidigt og kan justeres separat for de forreste og bageste kanaler.

Equalizeren giver dig mulighed for at justere bilradioens lyd til højttalerne, og så kan du om nødvendigt justere lyden separat for hver lydkilde ved hjælp af **BASS (TIEFEN)** og **TREBLE (HOEHEN)** indstillingerne.

🔊 Godt råd: Omfanget af tonestyling er underlagt visse begrænsninger, som er teknisk bestemt og har til formål at undgå ekstreme indstillinger og dermed muligvis forekommende forvrængninger og interferenser. For eksempel kan du ikke hæve én frekvens med 12 dB med equalizeren og en anden 12 dB ved at justere LOW eller HIGH indstillingerne – det fører til en meget unaturlig lyd og muligvis forvrængning og klipping.

🔊 Godt råd: Der kan kun bruges én tonejusteringsmulighed ad gangen (manuel equalizerindstilling, lydbillede eller lydstyrke - disse muligheder for forskellige lydkilder kan så kombineres med **BASS (TIEFEN)** og **TREBLE (HOEHEN)** indstillingerne for den pågældende kilde.

BASS (TIEFEN):

Forøg eller reducer lave frekvenser.

🔊 Godt råd: Denne indstilling kan justeres individuelt for hver lydkilde.

TREBLE (HOEHEN):

Forøg eller reducer høje frekvenser.

☛ Godt råd: Denne indstilling kan justeres individuelt for hver lydkilde.

BAL:

Justerer balancen mellem venstre/højre side af lydsignalet.

FADER:

Reguler lydstyrken fra front-/baghøjtalerne.

EQUALIZER:

Aktivering af **SOUND PRESET** eller **EQUALIZER** -funktionen.

SOUND PRESET:

Tænd de forudindstillede **POP, ROCK, KLASSIK** lyde. Denne funktion kan også kaldes frem direkte med **EQ**-tasten, se kapitlet BILRADIOENS BETJENINGSELEMENTER.

☛ Godt råd: Når lydbilledet er tændt, har den manuelle **EQUALIZER**-indstilling ingen funktion og er deaktiveret. **EQUALIZER:** Aktivering og justering af 14-bånds equalizeren. Denne funktion kan også kaldes frem direkte med **EQ**-tasten, se kapitlet BILRADIOENS BETJENINGSELEMENTER.

Aktiver equalizeren med **ON (AN)**, følgende frekvenser kan nu justeres fra -12 til +12 dB for **FRONT (VORNE)** i **REAR (HINTEN)**:
32 Hz, 50 Hz, 90 Hz, 125 Hz, 150 Hz, 250 Hz, 550 Hz, 1 kHz, 2 kHz, 4 kHz, 8 kHz, 10 kHz, 12 kHz og 16 kHz.

Derudover kan du i **Q-FACTOR**-positionen justere kvaliteten/faldet af filtre i intervallet 1,00, 1,41 og 2,00 (et lavere tal betyder en bedre filterkvalitet/et større fald).

☛ Godt råd: Når lydbilledet er tændt, har den manuelle **SOUND PRESET**-indstilling ingen funktion og er deaktiveret.

HPF (High Pass Filter)

Crossover-frekvens (50, 63, 80, 100, 125, 160 eller 200 Hz) og filterhældning på (6 eller 12 dB) kan indstilles separat for de forreste **FRONT (VORNE)** og/eller bagerste **REAR (HINTEN)** højttalerkanaler for at fjerne lave frekvenser, for eksempel hvis en ekstra subwoofer eller andre kanaler bruges til subwoofer-udgangen, eller hvis de tilsluttede højttalere ikke i tilstrækkelig grad kan gengive det lavere frekvensspektrum

LPF (High Pass Filter)

Crossover-frekvens (50, 63, 80, 100, 125, 160 eller 200 Hz) og filterhældning på (6 eller 12 dB) kan indstilles separat for de forreste **FRONT (VORNE)** og/eller bagerste **REAR (HINTEN)** højttalerkanaler for at fjerne lave frekvenser, for eksempel hvis en ekstra subwoofer (eller andre kanaler) bruges til subwoofer-udgangen, eller til relevante udgange til forstærker eller højttalere).

LOUD:

Tænd/sluk lydstyrke-funktionen (basaktivering).

SUB-OUT:

Justerer udgangsniveaet (**GAIN**), delefrekvensen (**FREQ**) og filterhældningen (**SLOPE**) for subwooferens udgang.

AMP

Forsinkelse af aktivering af koblingsudgangen fra 0 - 2,5 sekunder for at undgå interferens ved tænding af eksterne forstærkere.

DISPLAY (ANZEIGE):

I denne undermenu kan der foretages indstillinger for displayet.

DIM MAN/ AUTO:

Manuel/ automatisk skift af displayets lysstyrke.

AUTO: ILLUMINATION-indgangen (se afsnittet INSTALLATION/TILSLUTNINGER) skifter automatisk displayets lysstyrke mellem de programmerede værdier **DAY (TAG)** og **NIGHT (NACHT)** afhængigt af køretøjets belysning.

MAN (Manuel): Ved at trykke på **DIS**-tasten i 2 sekunder skiftes der mellem de indstillede værdier **DAY (TAG)** og **NIGHT (NACHT)**.

DAY (TAG):

Indstilling af displayets lysstyrke i dagtimerne.

NIGHT (NACHT):

Indstilling af displayets lysstyrke om natten.

SCROLL:

Rul gennem det viste indhold, hvis det er længere, end det kan vises.
Valgmuligheder: Rul gennem de nye oplysninger én gang (1X) eller permanent **ON (AN)**.

MODE:

Displayindstillingsmulighed, i anden linje kan **CLOCK (UHR)** tidspunktet eller den valgte **SOURCE (QUELLE)**-kilde vises.

STBY-LED:

Valgmuligheder for den røde LED-diode mærket STBY på forsiden af bilradioen.

FLASH: Når bilradioen er slukket, blinker LED'en cirka hvert 15. sekund, hvis denne mulighed er aktiv.

TIMER: Hvis timelogikken er aktiv (tænding plus er slukket, bilradioen spiller i en time og slukker derefter automatisk), lyser LED'en, når denne mulighed er aktiv.

LANGUAGE (SPRACHE):

Vælg menusproget. Mulige sprog: **DEUTSCH/ ENGLISH**.

COLOR (FARBE):

Indstillingsmuligheder **R** (rød) **G** (grøn) **B** (blå): Bland din ønskede farve ved at ændre lysstyrkeværdierne for de enkelte farver (16x 16x 16 farver muligt, hver farve kan ændres i sin intensitet i 16 trin).

VOLUME (LAUTSTAERKE)

I denne undermenu kan du regulere apparatets volumen styrke.

ON VOLUME (AN LAUTST):

Vælg, om du vil have din bilradio til at genstarte med den sidst brugte **LAST VOL (LETZTE LAUTSTÄRKE)** værdi eller med **AN VOL (ON VOL)** værdien indstillet.

☛ Godt råd: Lydstyrken når den tændes er altid begrænset til maks. 30.

TA VOL:

Indstilling af trafikmeddelelsesvolumen. Hvis volumenet for en aktiv trafikmelding ændres, bliver denne indstilling enten opdateret eller overskrevet.

HF VOL:

Indstilling af volumenet på håndfrit udstyr.
Hvis lydstyrken ændres under et opkald, vil denne indstilling blive opdateret eller overskrevet.

BEEP:

Indstilling af lydsignalet efter tryk på tasten.
☛ Godt råd: Lagring af en station bekræftes altid med et bip, også selvom **BEEP** er sat til **OFF (AUS)**.

CLOCK (UHR):

I denne undermenu kan du indstille tidspunktet. Se også kapitlet UR.

CLOCK (UHR):

Tænd/sluk visning af tid, når apparatet er slukket. Når bilradioen er slukket, og tændingen er slået til, vises uret i displayet, når det er sat til **ON (AN)**.

MODUS:

12 / 24 timers displayskift.

SET 00:00:

Manuel tidsindstilling: Indstil minutterne ved at trykke kontakten op, indstil timerne ved at trykke kontakten ned.

☛ Godt råd: Hvis **RDSLOCK (RDSUHR)** er aktiv, overskrives den manuelt indstillede tid.

RDSLOCK (RDS UHR):

Aktiver automatiske tidsindstillinger med radiodatasignal.

VARIOUS (DIVERSES)

Forskellige indstillinger kan foretages i denne menu.

DEMO:

Tænd/sluk for demofunktion/salgstilstand (hvis der ikke trykkes på nogen tast i et stykke tid, vises teksten med enhedsfunktionerne, og farven på displayet skifter løbende).

SCAN:

Indstil tidspunktet for afspilningsfunktionen (**4/8/12/16/60** sekunder).

SWC:

For at huske ratfjernbetjeningen, se afsnittet RATFJERNBETJENING (SWC).

VERSION:

Forespørgsel om apparatets softwareversion.

NORMSET:

Gendannelse af bilradioen til fabriksindstillingerne. Bilradioen genstarter i leveringstilstand efter du har valgt bekræft.

BLUETOOTH*

I denne undermenu kan der foretages indstillinger for Bluetooth*-funktionen. Se også kapitlet BLUETOOTH* HÅNDFRIT SÆT.

PB SEARCH (TB SUCHE):

Søg efter et navn i telefonbogen.

PHONEBOOK (TELEFONBUCH):

Genkald telefonbogen overført fra mobiltelefonen.

TWINCONNECT:

Aktivering af muligheden for at forbinde to Bluetooth*-enheder samtidigt.

PHONE LIST (TELEFON-LISTE):

Tilgængelige telefoner/telefoner kendt af bilradioen med mulighed for at fjerne/frakoble/etablere hovedtelefonen.

STREAMING LIST (STREAMING-LISTE):

A2DP mobile enheder tilgængelige / kendt af bilradioen med mulighed for at fjerne / frakoble / vælg den aktive A2DP enhed.

SOFTKEY:

Konfiguration af den ekstra funktion af "Besvar opkald"-tasten. Tilgængelige muligheder

PB SEARCH (TB SUCHE)

PHONEBOOK (TELEFONBUCH)

VOICEDIAL (SPRACHWAHL)

DIAL NEW NUMBER (NEUE NR. WÄHLEN)

BT NAVI MIX:

Aktivering af **BT NAVI MIX**-funktionen.

BT NAVI MIX GAIN (BT NAVI MIX PEGEL):

Kun tilgængelig, når **BT NAVI MIX** er aktiveret. Indstil lydstyrken for det blandede signal fra telefonen.

DELETE P-BOOK (T-BUCH LÖSCHEN):

Slet telefonbogen for den aktuelt tilsluttede telefon på bilradioen.

DOWNLOAD P-BOOK (T-BUCH LADEN):

Indlæs telefonbogen fra den aktuelt tilsluttede mobiltelefon.

VOICE DIAL (SPRACHWAHL):

Gennemfør stemmeopkald til et telefonnummer.

DIAL NEW (NEUE NR WAEHLEN)

Indtast manuelt det telefonnummer, der skal ringes op.

20.Montering | Demontering | Tilslutninger

Installationsvejledning



Installer kun apparatet, hvis du har erfaring med at installere en bilradio og er fortrolig med køretøjets elektriske system. Vær opmærksom på oplysningerne på bilradioens forbindelser. Bilradioen må kun tilsluttes med de relevante adaptere; sørg for, at alle kabler bærer de korrekte signaler eller spændinger. Stikkene i køretøjet må ikke tilsluttes direkte til bilradioen. Installation af bilradioen må ikke forstyrre eller hindre funktionen af airbags og andre sikkerhedsanordninger og/eller betjeningslementer. Frakobl køretøjets batteri (negativ terminal, jord) før du installerer bilradioen, ellers kan der opstå funktionsfejl eller endda beskadigelse af bilradioen eller køretøjets elektronik. Overhold bilfabrikantens sikkerhedsanvisninger (airbag, alarmsystem, kørecomputer, startspærre osv.). Afhængigt af det køretøj, hvori bilradioen skal monteres, valgfri og specifik

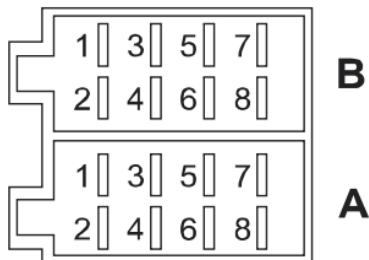

Tilslutningsadaptere og/eller monteringsstilbehør såsom monteringsrammer, dæksler osv. er påkrævet. Installationsfejl kan føre til ødelæggelse af apparatet eller køretøjets elektronik. Bilradioens kabinet bliver varmt, når det er i brug - sørg for, at ingen kabler hviler mod kabinettet eller ikke bliver klemt. Kontakt en auto Hi-Fi-specialist, hvis du har brug for hjælp til at installere apparatet.

For at fjerne apparatet skal du løsne sidedækslerne (se kapitlet BILRADIOENS BETJENINGSELEMENTER,); de kan tages op fra siden med en negl. Sæt frigørelsestapperne (medfølger i sættet) ind i hullerne, indtil de klikker på plads. Træk derefter forsigtigt apparatet ud af monteringsstikket. Sørg for, at ingen kabler er beskadiget.

A		B	
1	NC / fri	1	Højtaler RR+
2	Mute / mute (aktiv masse)	2	Højtaler RR-
3	NC / fri	3	Højtaler RF+
4	BATT/batteri (klasse 30)	4	Højtaler RF-
5	Antenne/omskifterudgang (fjernbetjening)	5	Højtaler LF+
6	Lysdæmper/belysning (klasse 58)	6	Højtaler LF-
7	ACC/Ignition plus (klasse 15)	7	Højtaler LR+
8	GND/masse (Klasse 31)	8	Højtaler LR-

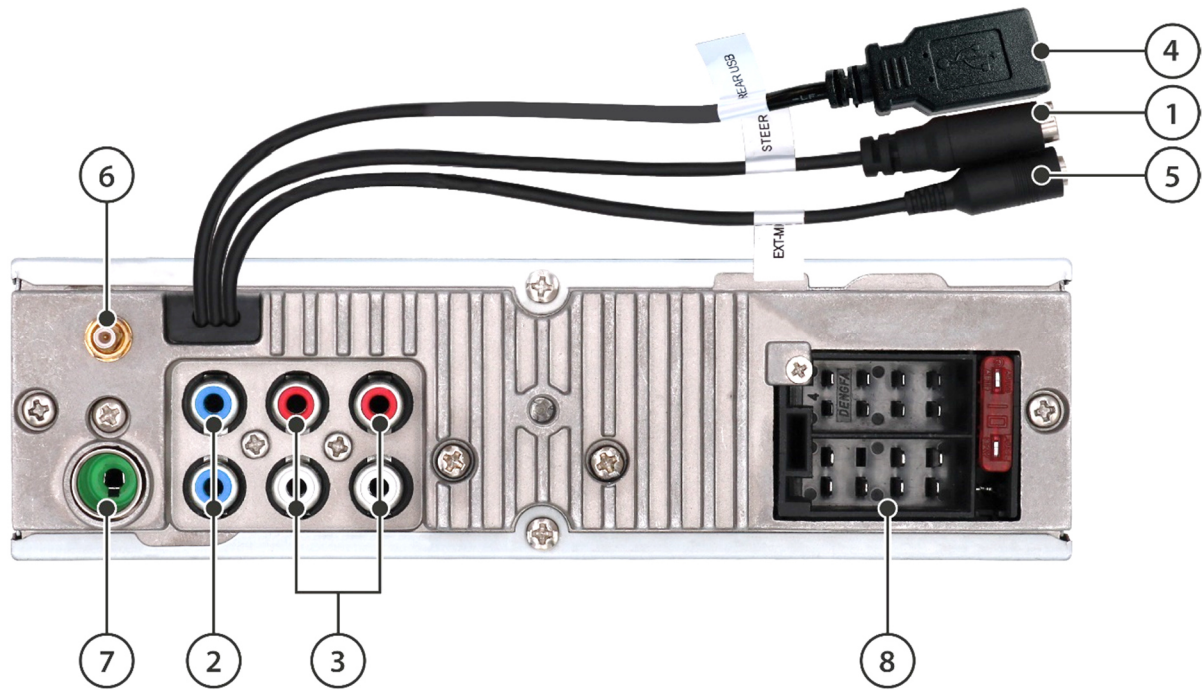

Tilslutninger og forbindelsesdefinitioner

- ① SWC: Tilslutning til ratfjernbetjening, ekstern adapter / interface kan være påkrævet, se afsnittet RATFJERNBETJENING (SWC)
- ② SUB/ SW: Subwooferudgang til tilslutning af en aktiv subwoofer
- ③ PREAMP- OUT (RF, LF, RR, LR): For-forstærkerudgange til tilslutning af ekstern forstærker
- ④ USB: Bageste USB-port (REAR USB)
- ⑤ EXT-MIC: Tilslutning for ekstern mikrofon, skifter automatisk over, når en mikrofon er tilsluttet
- ⑥ DAB-antenne: SMB-stik med 12 V fantomstrøm (maks. 150 mA, omskiftelig i menuen, se kapitlet INDSTILLINGER)
- ⑦ FM/AM-antenne: DIN tilslutning
- ⑧ Klemrække med rum A (strømforsyning), rum B (højtaler) og enhedssikring (fladsikring til biler, 10 A, rød)

MUTE/MUTE: Bilradio mute ved jordkontakt

BATT (kl. 30): Akkumulator

ANTENNE/OMSKIFTERUDGANG (FJERNBETJENING) Omskiftelig strømforsyning til aktive antenner eller styrespænding til eksterne effektforstærkere/subwoofere (12 V, maks. 150 mA)

Lysdæmper/belysning (klasse 58): Køretøjets lysindgang, påkrævet for automatisk tast-/display-lysstyrkeskift. Indgangen kræver en spænding på 0V / 12V. PWM-signaler kan få displayet til at flimre og kan ikke bruges.

ACC/TÆNDING PLUS (klasse 15): Omskifter tænding plus fra tændingslås
GND/MASSE (Klasse 31): Masse

🔊 Godt råd: Apparatet understøtter ikke CD-omskiftere eller andre komponenter, der er kompatible med ældre Blaupunkt-enheder.

🔊 Godt råd: Vær opmærksom på den korrekte tilslutning af tændingen og det konstante plus, ellers har enheden et øget strømforbrug og slukker ikke helt, hvilket kan føre til afladning af bilakkumulatoren!

21. Nyttige oplysninger | Tekniske data

Garanti

De aktuelle garantibetingelser er tilgængelige på www.blaupunkt.com. Hvis der ikke er angivet yderligere oplysninger her, gælder lokale lovbestemmelser.

Kundeservice

Hvis der er behov for en reparationservice, skal du kontakte den Blaupunkt-forhandler, hvor produktet er købt. For mere information om servicepartnere i dit land, besøg venligst www.blaupunkt.com.

Tekniske data

Forsyningsspænding	
3V fjernbetjening,	CR2025
Arbejdsspænding	10,5-14,4V
Strømforbrug	
I drifttilstand	<10 A
I slukket tilstand (Kl. 15/ ACC sluk.):	<5 mA
Højttalerimpedans	> 4 Ohm / kanal
12 V antenne / forstærker koblingsudgang, maks. 150 mA	
12 V DAB antenne, maks. 150 mA	
USB-tilslutning	5V, maks. 1 A
AUX	3,5 mm stereostik
SWC	3,5 mm stereostik 0 - 3,3V

🔊 Godt råd: Vær opmærksom på den korrekte tilslutning af tændingen og det konstante plus, ellers har enheden et øget strømforbrug og slukker ikke helt, hvilket kan føre til afladning af bilakkumulatoren!

22.Fejlfinding

Nedenfor er illustrationer af fejlene og deres mulige løsninger.

Hvis du stadig har problemer med apparatet, bedes du kontakte din Blaupunkt-forhandler eller kundeservice.

I tilfælde af problemer skal installationen kontrolleres eller udføres af en specialist.

De fleste af de driftsproblemer, der opstår, kan skyldes forkert forbindelse og betjening.

• Efter montering på instrumentbrættet tændes indikatorlamperne for airbaggen / speedometeret holder op med at virke mv.:

Bilradioen var sandsynligvis ikke tilsluttet korrekt. Afbryd straks køretøjets akkumulator, og fjern radioen. Få installationen udført/kontrolleret af en specialist.

• Når den er tændt, viser bilradioen 1 HOUR (1 STUNDE) og slukker efter en time:

Tændingens plus ikke tilsluttet eller ikke aktiveret. Tjek forbindelser.

• Ved højere lydstyrke blinker displayet/bilradioen, eller lyden afbrydes:

Kontroller tværsnittet af strømforsyningskablet.

Gå ikke under 4 Ohm / kanalimpedans

Få installationen udført/kontrolleret af en specialist.

• Fjernbetjeningen virker ikke:

Kontroller, at batteriet sidder korrekt, fjern den lille plastikfilm, ret fjernbetjeningen mod apparatet for direkte øjenkontakt.

• Bilradioen tænder ikke / Bilradioen reagerer ikke på tændingen / Bilradioen slukker altid automatisk efter en vis tid / Bilradioen kan ikke tændes uden tænding:

Tænding/kontinuerlig plus korrekt tilsluttet? Tændingspluset skal skifte korrekt 0 V / 12 V, i "tænding slukket" tilstanden må der ikke være restspænding på tændingspluset.

Kontroller den korrekte tilslutning af bilradioen; Bilstikkene må under ingen omstændigheder tilsluttes direkte til radioen uden først at kontrollere relationen mellem PIN-koderne.

Få installationen udført/kontrolleret af en specialist.

• Indstillinger og/eller forudindstillede stationer går tabt, tidspunktet fungerer ikke korrekt:

Som udgangspunkt gemmer bilradioen indstillingerne permanent, selv uden strøm. Nogle indstillinger gemmes dog ikke permanent, før de er slukket korrekt, derfor er det vigtigt, at bilradioen er korrekt slukket.

Funktioner som tidspunkt, sidste kilde, sidste position for USB / CD-afspilning kræver konstant strømforsyning. For korrekt funktion skal apparatet være korrekt tilsluttet til en kontinuerlig strømforsyning, der ikke må afbrydes.

Derudover kan nogle radiostationer sende det forkerte tidssignal via RDS, i så fald bør du deaktivere RDS-tidsfunktionen i menuen og indstille uret manuelt.

• Bilradioen modtager ikke radiosignalet eller modtager et svagt radiosignal:

Tjek antennen for dit modtageområde.

Tjek, om en fantomstrømadapter muligvis er nødvendig.

Er antennen korrekt installeret? En række antenner kræver en modpol (karrosseri).

LED-lamper eller andre elektriske komponenter kan forstyrre radiomodtagelse, derfor bør tilstedeværelsen af sådan interferens udelukkes.

Når du bruger radioen første gang, skal du sørge for, at apparatet er indstillet til den korrekte radioregion (se kapitlet INDSTILLINGER).

• DAB-tilstanden vises pludselig NO SIGNAL eller NO SERVICE:

Den aktuelle MULTIPLEKS (programpakke) har et for svagt signal, og lydsignalet kan ikke afkodes. Vælg en anden MULTIPLEKS eller tjek DAB-antennen.

• **Bilradioen viser pludselig SEEK PI (SUCHE PI)/ SEEK TA (SUCHE TA) eller skifter station, mens radioen er tændt:**

Kontroller bilradioens antenne og indstillinger. Deaktiver om nødvendigt den alternative frekvensfunktion (se kapitlet INDSTILLINGER).

Hvis kommunikationsradiofunktionen er slået til, kan dårlig modtagelse få bilradioen til at skifte station af sig selv, slukke for kommunikationsradiofunktionen eller vælge en anden station.

• **Bilradioen viser ikke stationsnavnet korrekt i radiotilstand**

Indstil displayet efter behov med DIS-tasten. Tjek modtagelse (tjek antenne).

Bemærk: Nogle stationer sender yderligere information i stedet for RDS-stationsnavnet; enheden har ingen indflydelse på dette.

• **USB, CD, SD eller andre databærere virker ikke:**

Du bør kontrollere funktionen med en anden databærer, formatere databæreren, afspille andre filer.

• **Bluetooth®-problemer (telefonbogen vises ikke, telefonen forbinder ikke, du kan ikke høre den, der ringer):**

Tjek, om der er tilgængelige softwareopdateringer til din telefon og/eller radio.

Fjern bilradioen på mobiltelefonen fra listen og genopret forbindelsen.

Bekræft alle autorisationsanmodninger på mobiltelefonen med YES eller tjek dem manuelt, hvis bilradioen er tilsluttet.

Brug en anden mobiltelefon til at tjekke.

• **Den, der ringer, kan ikke høre mig:**

Kontroller tilslutningen af den eksterne mikrofon. Kontroller mikrofonindstillingen i Bluetooth®-indstillingerne (hvis tilgængelig). Brug en anden mobiltelefon til at tjekke.

• **SUB-OUT eller dens indstillingsmuligheder på bilradioen virker ikke:** Sørg for, at subwooferen er korrekt tilsluttet til apparatets SUB-Out, ellers har optionerne i lydindstillingerne ingen effekt.

• **Fejlen/problemet er ikke angivet her. Enhedsfunktionen fungerer ikke som forventet / apparatet opfører sig ikke som forventet:**

Gendan apparatets fabriksindstillinger via **MENU -> VARIOUS -> NORMSET**.

Kontroller, at softwaren er opdateret. Aktuelle softwareopdateringer er tilgængelige på vores hjemmeside eller kan bestilles via vores kundeservice. Bemærk: En detaljeret beskrivelse af fejlen og apparatets aktuelle software er nødvendig for at kontakte kundeservice.

1. Bedienungselementen - autoradio

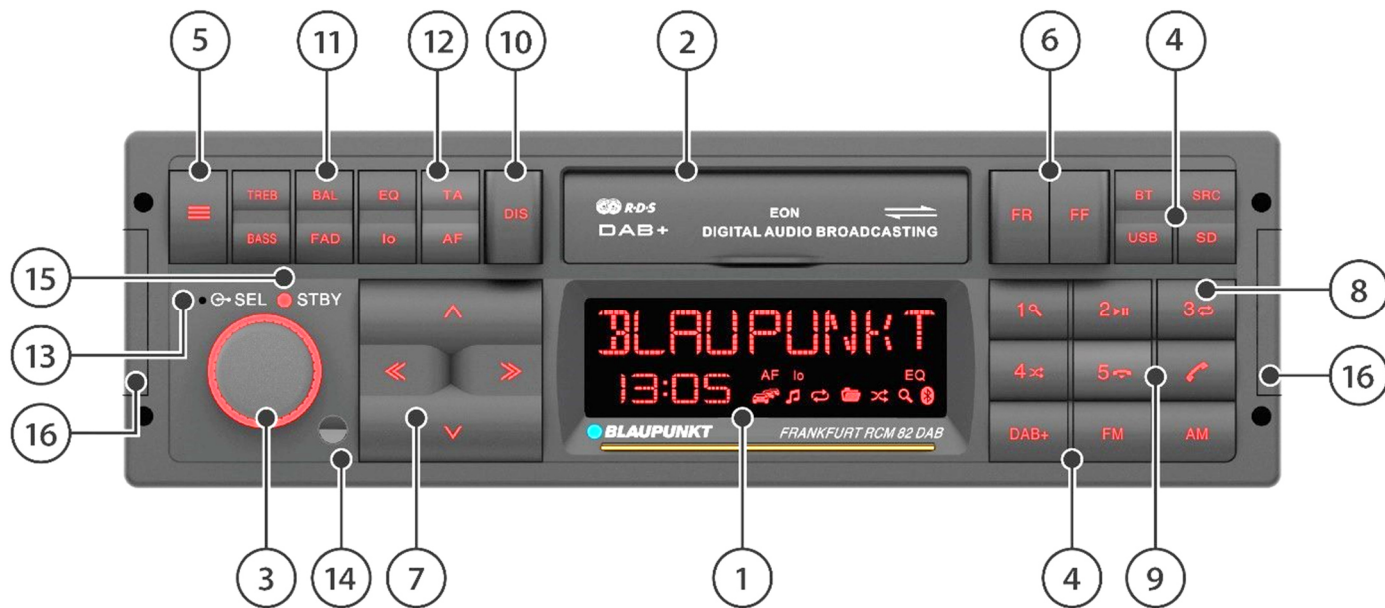

① LC-display:

Weergave van informatie zoals bron, station, muzieknummer, tijd en instellingsopties

② Verborgen microSD / USB en AUX ingangen (van links naar rechts).

Open de klep door licht op de inkeping aan de onderrand te drukken.

③ Volumeregelaar / aan/uit schakelaar

Rotatie: Volumeniveau luid/stil

Kort indrukken: Inschakelen van de autoradio, dempen van de autoradio

Lang indrukken: Uitschakelen van de autoradio

④ SRC-toets / directe selectietoetsen **BT, USB, SD, DAB+, FM, AM:**

Kort indrukken: Kiezen van een audiobron.

Via SRC worden de beschikbare audiobronnen één voor één omgeschakeld.

Sommige bronnen kunnen zijn uitgeschakeld (zie hoofdstuk INSTELLINGEN) of zullen niet beschikbaar zijn als er geen apparaat is aangesloten (bv. AUX).

SRC lang indrukken: Zender/track-afspeelfunctie (SCAN)

⑤ Menu toets:

Kort indrukken: Openen/sluiten van het menu (zie hoofdstuk INSTELLINGEN)

Lang indrukken: Geheugenopnamefunctie (P-SCAN) voor VHF/DAB

⑥ FR / FF knoppen:

Bediening van bronspecifieke functies (PTY zoeken, terugspoelen, band zoeken)

⑦ Multifunctionele tuimelschakelaar

Aansturing van bronspecifieke functies.

▲ / ▼: Handmatig zoeken, map wijzigen, band wijzigen, menunavigatie, menu-instelling wijzigen

<< / >>: Zoeken, nummer wijzigen, service wijzigen, instelling kiezen of bevestigen/een stap terug in het menu.

⑧ Zendertoetsen **1- 5:**

Kort indrukken: Zender oproepen, opgeslagen telefoonnummer of de weergegeven tweede functie/speciale functie zoeken, zoals zoeken naar nummers (bladeren), afspelen/pauzeren, herhaalfunctie, willekeurig afspelen, afhankelijk van de geselecteerde bron

Lang indrukken: Geheugenfunctie voor radiozenders en telefoonnummers

⑨ Telefoonhoorn:

Toets 'Accepteren':

Kort indrukken: Oproepen beantwoorden / nummer kiezen

Lang indrukken: Programmeerbare toetsoptie (zie hoofdstuk BLUETOOTH® HANDENVRIJ APPARAAT)

Toets 'Ophangen':

Kort indrukken: Beëindigen/weigeren van een oproep

Lang indrukken: ./.

⑩ DIS-toets :

Kort indrukken: Omschakelen van het display tussen verschillende informatie, afhankelijk van de geselecteerde bron

Lang indrukken: Omschakelen van de helderheid van het display (als de helderheid is ingesteld op HANDMATIG in het menu, zie hoofdstuk INSTELLINGEN)

⑪ Directe toegangstoetsen **TREB, BASS, BAL, FAD, EQ** voor geluidsinstellingen

EQ kort indrukken: Oproepen van de SOUND PRESEToptie

EQ lang indrukken: Oproepen van de EQUALIZER

⑫ Directe toegangstoetsen voor radiofuncties (**lo, TA, AF**)

⑬ Microfoon:

Handenvrije microfoon (alleen actief als er geen externe microfoon is aangesloten)

⑭ IR diode:

Ontvanger voor optionele infrarood afstandsbediening.

⑮ STBY LED (zie hoofdstuk INSTELLINGEN)

⑯ Gatafdekkingen op de vergrendelbare tools, zie hoofdstuk INSTALLATIE EN DEMONTAGE EN AANSLUITINGEN

2. Bedieningselementen, afstandsbediening (optioneel accessoire)

De autoradio kan op afstand worden bediend met de afstandsbedieningssensor die is ingebouwd in de voorkant van de autoradio. Dit is mogelijk met de afstandsbediening die als accessoire bij het apparaat verkrijgbaar is of met oudere Blaupunkt-afstandsbedieningen (RC-08, RC-09, RC-10, RC-10H, RC-12H).

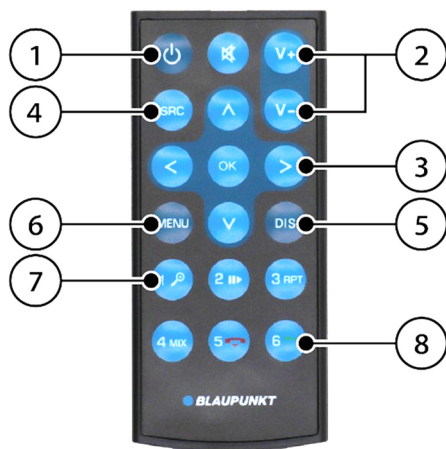

① Aan/Uit-knop

Tip: De autoradio kan alleen met de afstandsbediening worden ingeschakeld als het contact is ingeschakeld. Deze functie verhoogt de ruststroom van de autoradio en mag daarom niet worden gebruikt zonder ingeschakeld contact om de accu van het voertuig te beschermen.

② Volumeregelaar/mute-knoppen.

③ Multifunctionele knoppen: Aansturing van bronspecifieke functies.

④ **SRC**-toets (source/bron):

Audiobron selectie, de beschikbare audiobronnen worden één voor één omgeschakeld. Sommige bronnen kunnen worden gedeactiveerd, zie hoofdstuk INSTELLINGEN.

⑤ **DIS**-toets: Omschakelen van het display

⑥ **MENU**-toets: Menu openen

⑦ Zendergeheugen toetsen:

Oproepen van een zender of een weergegeven tweede functie zoals pauzeren/herhalen/willekeurig afspelen, afhankelijk van de geselecteerde bron

⑧ Telefoon-toetsen:

Oproepen beantwoorden en beëindigen.

3. Gefeliciteerd

Gefeliciteerd met de aankoop van uw nieuwe Blaupunkt-product. Om er lang van te kunnen genieten, dient u deze handleiding aandachtig door te lezen.

Als u echter onverwachte problemen ondervindt, raadpleeg dan de handleiding om na te gaan of u deze zelf kunt oplossen. Raadpleeg ook het hoofdstuk FOUTEN ZOEKEN aan het einde van de handleiding.

Uw Blaupunkt-dealer en serviceteam helpen u graag verder als u uw probleem niet zelf kunt oplossen. U vindt de contactgegevens op de website www.blaupunkt.com.

TIP: Deze handleiding geldt voor verschillende modellen, daarom zijn sommige functies en opties mogelijk niet beschikbaar of kunnen deze verschillen per model. We behouden ons het recht voor om technische wijzigingen aan te brengen met het oog op de verbetering van het product.

Inhoudsopgave

Bedieningselementen - autoradio	1
Bedieningselementen, afstandsbediening (optioneel accessoire)	2
Gefeliciteerd	3
Veiligheidsprincipes	4
Algemene informatie Leveringsomvang Software-update	5
In- / uitschakelen Volume veranderen	6
Analoge radio: VHF/middengolven (FM/AM)	7
Digitale radio: DAB / DAB+	8
Afspelen vanaf externe apparaten en gegevensdragers: USB / microSD	9
Afspelen vanaf externe apparaten en gegevensdragers: iPod / iPhone	10
Afspelen vanaf externe apparaten en gegevensdragers: AUX	11
Bluetooth®-verbindingsconfiguratie	12
Bluetooth®-audiostreaming	13
Bluetooth®-weergave van navigatieberichten	14
Bluetooth®-handenvrij systeem	15
Geluidsinstellingen	16
Klok	17
Stuurafstandsbediening (SWC)	18
Instellingen Menu	19
Montage Demontage Aansluitingen	20
Nuttige informatie Technische gegevens	21
Fouten zoeken	22

Hoofdstuk

4. Veiligheidsprincipes

Veiligheidsprincipes

De autoradio is vervaardigd in overeenstemming met de huidige stand van de techniek en de gespecificeerde veiligheidsvoorschriften. Als u echter de veiligheidsprincipes in deze handleiding niet in acht neemt, kan gevaar ontstaan. Deze handleiding is bedoeld om de gebruiker vertrouwd te maken met de belangrijkste functies.

- Lees deze instructies zorgvuldig door voordat u de autoradio installeert of in gebruik neemt.
- Bewaar de handleiding op een plaats die toegankelijk is voor alle gebruikers.
- Geef de autoradio altijd samen met deze handleiding door aan derden.
- Neem indien nodig de handleiding in acht van de apparaten die u samen met de autoradio gebruikt.

Gebruikte symbolen

In deze handleiding worden de volgende symbolen gebruikt:



GEVAAR! Waarschuwing voor letsel



VOORZICHTIG! Waarschuwing voor schade aan de DVD/CD-drive of de gebruikte gegevensdrager



GEVAAR! Hoog volume waarschuwing



De CE-markering bevestigt de conformiteit met de EU-richtlijnen

- Beschrijving

☛ Tip

Verkeersveiligheid

Neem de volgende verkeersveiligheidstips in acht



GEVAAR! Gebruik het apparaat zodanig dat u te allen tijde veilig het voertuig kunt besturen.

Het gebruik van de autoradiofuncties tijdens het rijden kan de aandacht afleiden van de verkeerssituatie en tot ernstige ongevallen leiden!

Vermijd alle bijkomende activiteiten die de aandacht afleiden van de verkeerssituatie en van het besturen van het voertuig tijdens het rijden.



Gebruik de autoradio zodanig dat u te allen tijde veilig het voertuig kunt besturen. Stop het voertuig zo nodig op een veilige plaats en bedien de radio terwijl het voertuig stilstaat. Voertuigbestuurders mogen geen applicaties gebruiken die de aandacht afleiden van de verkeerssituatie.



Luister altijd naar de radio op een matig volume om uw gehoor te beschermen en akoestische waarschuwingssignalen te kunnen horen (bv. van de politie). Tijdens mute-pauzes (bv. bij het wisselen van de geluidsbron) is de volumeverandering niet hoorbaar. Verhoog het volume niet tijdens deze mute-pauzes.

Algemene veiligheidsprincipes

Breng geen wijzigingen aan en open de autoradio niet. Er zijn binnenin geen onderdelen die door de gebruiker kunnen worden onderhouden.

Beoogd gebruik:

Deze autoradio is bedoeld voor installatie en gebruik in een voertuig met 12 V voedingsspanning en moet in een DIN-sleuf worden ingebouwd. De parameter grenswaarden van de autoradio moeten in acht worden genomen.

Laat reparaties en, indien nodig, de installatie door een specialist uitvoeren.

5. Algemene informatie | Leveringsomvang | Software-update

Conformiteitsverklaring

Blaupunkt Competence Center Car Multimedia-Evo Sales GmbH verklaart hierbij dat de autoradio conform is aan de basisvereisten en de overige toepasselijke bepalingen van Richtlijn 2014/53/EU.

De conformiteitsverklaring is te vinden op het internet op de website www.blaupunkt.com. Indien ze daar niet beschikbaar zijn, zullen we ze leveren op verzoek.

Informatie over handelsmerken

Alle andere handelsmerken en hun logo's, merknamen of bedrijfsnamen die in deze handleiding worden genoemd, worden uitsluitend gebruikt voor identificatiedoeleinden en zijn eigendom van hun eigenaren.

Aanwijzingen inzake schoonmaak

Oplosmiddelen, schoonmaak- en schuurmiddelen, alsmede cockpitsprays, luchtverversers en onderhoudsproducten voor kunststoffen kunnen bestanddelen bevatten die het oppervlak van de autoradio kunnen beschadigen. Gebruik alleen een droge of licht vochtige doek om de autoradio schoon te maken.

Aanwijzingen inzake afvoer



Gooi de afgedankte radio niet bij het huisvuil! Gebruik voor het afvoeren van de afgedankte radio gebruik van de beschikbare inlever- en inzamelsystemen.

Leveringsomvang

De leveringsomvang omvat de volgende onderdelen:

- Autoradio
- Handleiding
- Interne microfoon
- Aansluitkabel ISO A/ ISO B
- Montageframe + Demontagegereedschap
- Antenne adapter DIN-ISO

Software update

De software van de autoradio kan worden bijgewerkt via externe gegevensdragers. Als er updates beschikbaar zijn voor de radio, zijn deze te vinden op de website www.blaupunkt.com. De handleiding voor het bijwerken en verdere informatie zijn bij de update gevoegd.

🔧 Tip: Als de autoradio goed werkt, is een update niet nodig. Elke update brengt het risico met zich mee dat er tijdens de update fouten worden gemaakt, en in zeer zeldzame gevallen kunnen er - ondanks zorgvuldig testen - nieuwe of andere fouten opduiken.

🔧 Tip: De afzonderlijke onderdelen en functies van de autoradio kunnen afwijken van die welke in de handleiding worden genoemd, omdat er door verdere softwareontwikkeling functies kunnen zijn gewijzigd, toegevoegd of zelfs geschrapt. Dit is geen gebrek of reden voor een klacht over de radio.

🔧 Tip: Wanneer u een update aanvraagt bij Blaupunkt, geef dan zo veel mogelijk details over het probleem met de radio. Onze servicedienst heeft ook informatie nodig over de huidige geïnstalleerde softwareversie (zie hoofdstuk INSTELLINGEN). Zonder deze informatie kunnen we helaas niet helpen of updates geven.

6. In- / uitschakelen | Volume veranderen

Inschakelen/uitschakelen

Om in te schakelen, drukt u op de volumeknop.

Om uit te schakelen houdt u de volumeregelaar langer dan een seconde ingedrukt. Houd er rekening mee dat het na het inschakelen van de radio enkele seconden kunnen verlopen voordat u het opnieuw kunt uitschakelen, omdat er op de achtergrond nog interne opstartprocessen lopende zijn.

🔊 Tip: De radio kan ook worden ingeschakeld bij uitgeschakeld contact - het display geeft dan kort de melding 1 HOUR ON / 1 UUR weer. De radio schakelt na een uur automatisch uit om de batterij te sparen.

In-/uitschakelen via het contactslot van het voertuig

Als het contact wordt uitgeschakeld terwijl de autoradio in bedrijf is, wordt de autoradio automatisch uit- en weer ingeschakeld bij de volgende inschakeling van het contact.

Als de autoradio is uitgeschakeld door op de volumeknop te drukken, blijft deze bij het in-/uitschakelen van het contact permanent uitgeschakeld tot deze handmatig weer wordt ingeschakeld.

🔊 Tip: Als de functie niet werkt zoals beschreven, is de autoradio niet correct aangesloten.

Wijzigen van het volume

Het volume kan worden geregeld met de volumeregelaar, het volume kan worden ingesteld van 0 (geen geluid) tot 40 (max.volume).

Het display toont het ingestelde volumeniveau gedurende een paar seconden. Afhankelijk van de instelling onthoudt de autoradio bij het opnieuw inschakelen het laatste volume of het geprogrammeerde volume (zie hoofdstuk INSTELLINGEN).

Instellen van het muziekvolume:

Draai aan de volumeregelaar tijdens het afspelen van muziek om het volume te wijzigen.

Instellen van het volume van verkeersberichten (verkeersberichten moeten actief zijn in de instellingen, zie hoofdstuk INSTELLINGEN):

Draai aan de volumeregelaar tijdens een verkeersbericht om het volume te wijzigen; deze waarde wordt automatisch opgeslagen en kan op elk moment worden aangepast in de instellingen (zie hoofdstuk INSTELLINGEN).

Instellen van het Bluetooth® volume (telefonie):

Draai aan de volumeregelaar tijdens een telefoongesprek om het volume te wijzigen. Deze waarde wordt automatisch opgeslagen en kan op elk moment worden aangepast in de instellingen (zie hoofdstuk INSTELLINGEN). Bovendien kan of moet het gespreksvolume, evenals het belsignaal, worden aangepast op de mobiele telefoon, raadpleeg hiervoor de handleiding van de telefoonfabrikant.

Bluetooth®-BT-Navi-Mix volumeregeling (berichten van een aangesloten mobiele telefoon met actieve navigatie):

In het Bluetooth®-menu kan het niveau van navigatieberichten worden ingesteld als de optie Bluetooth®-BT-Navi-Mix actief is. Daarnaast kan het volume ook worden aangepast op de mobiele telefoon, volg hiervoor de handleiding van de fabrikant van de mobiele telefoon (zie hoofdstuk AF SPELEN VAN NAVIGATIEBERICHTEN DOOR BLUETOOTH®).

Dempen van de autoradio (Mute)

Druk kort op de volumeregelaar om het geluid van de autoradio te dempen of het vorige volume weer te activeren.



Luister altijd naar de radio op een matig volume om uw gehoor te beschermen en akoestische waarschuwingssignalen te kunnen horen (bv. van de politie). Tijdens mute-pauzes (bv. bij het wisselen van de geluidsbron) is de volumeverandering niet hoorbaar.

Verhoog het volume niet tijdens deze mute-pauzes.

7. Analoge radio: VHF/middengolven (FM/AM)

Kies één van de **FM1**, **FM2**, **FMT** of **AM** bronnen/geheugenniveaus met de **SRC** toets of de **FM / AM** toetsen

🔊 Tip: Sommige geheugenbronnen/geheugenniveaus zijn inactief, afhankelijk van de instelling; alleen de geheugenniveaus **FM1** en **AM** zijn fabrieksmatig actief. Zie hoofdstuk INSTELLINGEN.

🔊 Tip: Op elk geheugenniveau zijn 5 geheugenplaatsen beschikbaar.

Zoeken van een zender

Met de multifunctionele tuimelschakelaar kunt u op << of >>drukken om kanalen omlaag of omhoog te gaan zoeken. Het zoeken stopt automatisch bij de volgende ontvangstzender.

🔊 Tip: De zoekgevoeligheid kan worden ingesteld in de instellingen, zie hoofdstuk INSTELLINGEN.

U kunt de frequentie ook handmatig instellen als het zendersignaal erg zwak is en het zoeken niet stopt bij de gewenste frequentie. Hiervoor drukt u op de multifunctionele tuimelschakelaar de toetsen **∧** of **∨** totdat de gewenste frequentie is bereikt.

PTY zoeken (alleen FM)

Als de PTY-functie (programmatype) actief is (zie hoofdstuk INSTELLINGEN), start het indrukken van de toetsen **FR / FF** het zoeken naar de ingestelde PTY-identificatie (voorselectie van PTY-type, zie hoofdstuk INSTELLINGEN).

Opslaan van zenders/oproepen van opgeslagen zenders

U kunt uw favoriete zenders opslaan in het zendergeheugen met de toetsen 1- 5. Op elk geheugenniveau kunnen 5 zenders worden opgeslagen.

Stel de gewenste zender in zoals beschreven in ZOEKEN VAN EEN ZENDER. Druk vervolgens langer dan één seconde op de geselecteerde geheugentoets tot er een pieptoon te horen is ter bevestiging dat de zender is opgeslagen, laat na de pieptoon de toets weer los.

Door kort op de geheugentoets te drukken kunt u de eerder opgeslagen zender oproepen.

Automatische zenderopslag (Travelstore)

In de geheugenniveaus met de letter T (FMT en AMT) kunt u 5 zenders met de beste ontvangst opslaan met behulp van de automatische zoekfunctie (Travelstore). Hiervoor drukt u langer dan één seconde op de FM of AM toets totdat het bericht FM TSTORE / AM TSTORE op het display verschijnt.

🔊 Tip: Als u Travelstore op een ander geheugenniveau opstart, schakelt het systeem automatisch over naar het geheugenniveau van Travelstore en activeert het dit indien nodig automatisch in de instellingen.

Alleen de zenders in het Travelstore-geheugenniveau worden opgeslagen/gewijzigd.

Afspelen van opgeslagen zenders (P-SCAN)

U kunt alle zenders afspelen in het geselecteerde geheugenniveau: Hiervoor drukt u langer dan één seconde op de **MENU**-toets tot het bericht P-SCAN op het scherm verschijnt.

Op het scherm verschijnt nu P-SCAN en de huidige frequentie/radiozender. Het bericht P-SCAN bericht wordt weergegeven tot het wordt gewist door nogmaals op de toets te drukken.

Afspelen van beschikbare zenders (SCAN)

U kunt alle stations afspelen in de geselecteerde frequentieband: Hiervoor drukt u langer dan één seconde op de **SRC**-bron-toets tot het bericht SCAN verschijnt op het scherm.

Op het scherm verschijnt het bericht P-SCAN en de huidige radiofrequentie/radiozender gaat knipperen.

SCAN zal knipperen tot de toets opnieuw wordt ingedrukt om het te stoppen.

Wijzigen van het display

Met behulp van de **DIS**-toets kunt u de weergave-inhoud omschakelen tussen verschillende informatie:

- Zendernaam
- PTY (programmatype)
- Radio tekst
- Geheugen/geheugenniveau + frequentie
- Geheugen/geheugenniveau + tijd

🔊 Tip: De beschikbaarheid van de weergavefunctie hangt af van de gekozen band, de zender en de ontvangstkwaliteit

8. Digitale radio: DAB / DAB+

Digital Audio Broadcasting (kortweg DAB of DAB+) is de digitale opvolger van analoge VHF-uitzendingen. Digitale transmissie veroorzaakt enkele verschillen met de vertrouwde analoge VHF-radio:

Op één kanaal worden verschillende zenders uitgezonden - de zogenaamde multiplex (ENSEMBLE) (= programmapakketten).

De zenders die zich in een bepaalde MULTIPLEX bevinden, worden SERVICES (SERVICES) genoemd (= zenders en/of dataservices).

In Duitsland bijvoorbeeld zijn MULTIPLEXEN regionaal beschikbaar bij de publieke omroepen; daarnaast zijn er momenteel twee MULTIPLEXEN die in heel Duitsland kunnen worden ontvangen: **DR DEUTSCHLAND** en **ANTENNE DE**.

De zenders genereren niet de ruis bekend bij VHF, ofwel is de zender te horen met constante kwaliteit, ofwel is het in het geheel niet te horen wanneer de foutcorrectie niet meer in staat is het signaal te reconstrueren, vergezeld van een kort, zogenaamd 'borrelend' geluid.

Het afspelen DAB/DAB+ radio starten

Gebruik de **SRC** of **DAB+** toets om de **DAB1**, **DAB2** of **DAB3**-bron te kiezen.

Begin zo nodig met scannen via de menuoptie **DAB SERVICE SCAN (DAB SERVICE SUCHE)** om zenders te vinden die beschikbaar zijn op uw locatie (zie hoofdstuk INSTELLINGEN).

🔊 Tip: Sommige geheugenbronnen/geheugenniveaus zijn inactief, afhankelijk van de instelling; alleen geheugenniveau **DAB1** is fabrieksmatig actief. Zie hoofdstuk INSTELLINGEN.

🔊 Tip: Op elk geheugenniveau zijn 5 geheugenplaatsen beschikbaar.

Door services bladeren

Met behulp van de multifunctionele tuimelschakelaar kunt u door de beschikbare services voor uw autoradio bladeren door op << of >> te drukken.

Bij het selecteren wordt de nieuwe service weergegeven, en wordt na het stoppen

Verdere functies/opties: Zie hoofdstuk INSTELLINGEN.

met kiezen de service opgeroepen en afgespeeld die op dat moment wordt weergegeven en afgespeeld.

Multiplexen bekijken

Met behulp van de multifunctionele tuimelschakelaar en de toetsen **Λ** of **∇** kunt u de multiplex selecteren die beschikbaar is op uw radio.

Bij het selecteren wordt de nieuwe multiplex weergegeven, en wordt na het stoppen met kiezen de eerste service van de geselecteerde multiplex opgeroepen en afgespeeld.

Zoeken naar multiplexen

Druk op de toetsen **FR** of **FF** om een zoekopdracht te starten, terug te keren naar de vorige of over te gaan naar de volgende ontvangen multiplex.

Het display toont het huidige kanaal tijdens het zoeken tot een nieuwe multiplex wordt gevonden.

🔊 Tip: Deze optie is niet beschikbaar als PTY in het menu is geactiveerd (zie hoofdstuk INSTELLINGEN).

PTY zoeken

Indien de PTY-functie (programmatype) actief is (zie hoofdstuk INSTELLINGEN), kunt u met de toetsen **FR / FF** (voorselectie van PTY-type, zie hoofdstuk INSTELLINGEN) door de bij uw autoradio bekende zenders met de overeenkomstige PTY-identificatie bladeren.

Zoeken in lijsten van diensten/multiplexen (bladermodus)

Druk op de multifunctionele tuimelschakelaar op de toetsen **Λ** of **∇** gedurende meer dan één seconde om naar de bladermodus te gaan. Het display toont nu een knipperend vergrootglas symbool en, afhankelijk van de weergegeven inhoud, een map symbool (multiplex) of een notitie symbool (service).

Selectie van een nieuwe dienst uit de huidige geselecteerde multiplex:
Start de bladermodus (het display toont nu het notitiesymbool en een knipperend vergrootglas).

Druk nu op de toetsen \wedge / \vee op de multifunctionele tuimelschakelaar om door de diensten van de huidige multiplex te bladeren. Zodra u de gewenste dienst heeft gevonden, drukt u op \gg op de multifunctionele tuimelschakelaar om deze af te spelen.

Selectie van een nieuwe dienst uit een andere multiplex dan die welke momenteel wordt afgespeeld: Start de bladermodus (het display toont nu het notitiesymbool en een knipperend vergrootglas).

Druk op de toets \ll van de multifunctionele tuimelschakelaar, de autoradio schakelt over naar de multiplex lijst (op het display verschijnt nu het map symbool en een knipperend vergrootglas). Druk op de multifunctionele tuimelschakelaar op de toetsen \wedge / \vee om een multiplex te selecteren, druk op de toets \gg om de diensten weer te geven die in de weergegeven multiplex zijn opgenomen (het display toont nu een notitiesymbool en een knipperend vergrootglas).

Druk nu op de \wedge / \vee toetsen van de multifunctionele tuimelschakelaar om door de diensten van de huidige multiplex te bladeren. Zodra u de gewenste dienst heeft gevonden, drukt u op \gg op de multifunctionele tuimelschakelaar om deze af te spelen.

Verlaten van de bladermodus:

De bladermodus eindigt automatisch na 15 seconden als er geen toets wordt ingedrukt. U kunt ook op de toets \ll drukken wanneer de autoradio multiplexen weergeeft of $2x \ll$ wanneer de autoradio diensten weergeeft, om de bladermodus te verlaten.

 Tip: In de bladermodus worden alle diensten/multiplexen weergegeven die beschikbaar zijn op de betreffende autoradio; ook multiplexen die momenteel niet beschikbaar zijn, worden weergegeven. U kunt het menu gebruiken (zie hoofdstuk INSTELLINGEN) om de DAB SERVICE SCAN te starten, die de multiplexen lijst bijwerkt en inactieve multiplexen/diensten daaruit verwijdert.

 Tip: U kunt de bladermodus instellen als standaardinstelling, zie hoofdstuk INSTELLINGEN.

Diensten opslaan / opgeslagen diensten oproepen

Favoriete diensten kunnen worden opgeslagen onder de zendergeheugentoetsen 1-5. Op elk geheugenniveau kunnen 5 diensten worden opgeslagen.

Stel de gewenste dienst in zoals hierboven beschreven.

Druk vervolgens langer dan één seconde op de geselecteerde geheugentoets tot er een geluidssignaal klinkt ter bevestiging dat de dienst is opgeslagen, laat na het geluidssignaal de toets weer los. Door kort op de geheugentoets te drukken kunt u een eerder opgeslagen zender oproepen.

Afspelen van opgeslagen zenders/diensten (P-SCAN)

U kunt alle zenders van het geselecteerde geheugenniveau afspelen:

Hiervoor drukt u langer dan één seconde op de **MENU** toets. Op het display verschijnt het bericht P-SCAN en de huidige dienst.

Het bericht P-SCAN bericht wordt weergegeven tot het wordt gewist door nogmaals op de toets te drukken.

Weergave van beschikbare diensten (SCAN)

Alle beschikbare diensten kunnen worden afgespeeld:

Hiervoor drukt u langer dan één seconde op de **SRC**-toets.

De radio zal eerst de lijst met diensten bijwerken met een scan en dan het bericht SCAN en de huidige dienst weergeven.

SCAN zal knipperen tot de toets opnieuw wordt ingedrukt om het te stoppen.

Wijzigen van het display

Met behulp van de **DIS**-toets kunt u de weergave-inhoud omschakelen tussen verschillende informatie:

- Naam van de dienst (zender)
- PTY (programmatype)
- Radiotekst
- Naam van de multiplex (programmapakket)
- Geheugen/geheugenniveau + kanaal
- Geheugen/geheugenniveau + tijd

 Tip: De beschikbaarheid van de weergavefunctie is afhankelijk van de dienst.

Verdere functies/opties: Zie hoofdstuk INSTELLINGEN.

9. Afspelen vanaf externe apparaten en gegevensdragers: USB / microSD

Basisinformatie

Gebruikte gegevensdragers/soorten media:

- Gegevensdragers met FAT16-, FAT32-, exFAT-bestandssysteem
- Bestandsformaten: MP2, MP3, WMA, FLAC, M4A (AAC), APE, WAV

🔊 Tip: De foutloze werking van alle multimediatebestanden, inclusief de hierboven genoemde, kan niet worden gegarandeerd vanwege de verscheidenheid aan software waarmee dergelijke bestanden mogelijk worden gemaakt.

🔊 Tip: De USB-aansluiting is geschikt voor USB-gegevensdragers (de zogenaamde USB-sticks), die zijn geclassificeerd als massaopslagapparaten (MSD - Mass Storage Device). MP3-spelers of mobiele telefoons kunnen niet rechtstreeks worden aangesloten om muziek af te spelen.

USB-ondersteuning / microSD-ondersteuning

Deze autoradio heeft twee USB-poorten en een microSD-lezer:

- USB-poort onder de klep aan de voorkant van de autoradio (zie hoofdstuk BEDIENINGSELEMENTEN VAN DE AUTORADIO)
- USB-aansluiting aan de achterkant van de autoradio (zie hoofdstuk INSTALLATIE)
- MicroSD-lezer onder de klep aan de voorkant van de autoradio (zie hoofdstuk BEDIENINGSELEMENTEN VAN DE AUTORADIO)

USB-gegevensdrager aansluiten / USB-weergave starten

Open de klep door licht op de inkeping aan de onderrand te drukken.

Steek de USB-gegevensdrager voorzichtig in de USB-aansluiting, gebruik geen kracht en kantel de USB-gegevensdrager niet.

De radio schakelt automatisch om naar de USB-modus. De gegevens worden gelezen, het afspelen begint met het eerste multimediatebestand dat wordt herkend door de radio.

Als eerder een USB-gegevensdrager was aangesloten, schakel dan over naar de USB-bron met de **SRC**-knop of de **USB**-knop, de autoradio zal de weergave hervatten vanaf het laatste nummer.

Inbrengen van een microSD-kaart / starten van de weergave vanaf een microSD-kaart

Open de klep door licht op de inkeping aan de onderrand te drukken.

Schuif de microSD-kaart in de kaartlezer met de contacten naar beneden gericht tot deze vastklikt. Laat de kaart niet los voordat deze vastklikt, anders kan deze eruit springen en verloren gaan. Gebruik geen kracht bij het inbrengen van de kaart, kantel de kaart niet. De radio schakelt automatisch om naar de SD-modus. De gegevens worden gelezen, het afspelen begint met het eerste multimediatebestand dat wordt herkend door de radio.

Als eerder een microSD-kaart is geplaatst, schakel dan over naar de **SD**-bron met de **SRC**-toets of de SD-toets, de autoradio zal het afspelen hervatten vanaf het laatste nummer.

Afspelen via USB / microSD

Gebruik de multifunctionele tuimelschakelaar om het vorige of volgende nummer te activeren door op << of >> te drukken.

Door de << of >> toets op de multifunctionele tuimelschakelaar ingedrukt te houden, kunt u het huidige nummer terugspoelen of vooruitspoelen.

Druk op de toetsen **▲** of **▼** om één map op de gegevensdrager vooruit of achteruit te gaan.

Met de zendertoetsen 1-4 kunt u de speciale functies ZOEKEN NAAR NUMMERS activeren/deactiveren (een nummer selecteren/zoeken met de multifunctionele tuimelschakelaar), PLAY/PAUSE, HERHALEN (NUMMER of CATALOGUS) en WILLEKEURIG AFSPELEN (ALLE of CATALOGUS).

Wijzigen van het display

Met behulp van de **DIS**-toets kunt u de weergave-inhoud omschakelen tussen verschillende informatie:

- Bestandsnaam
- Mapnaam
- Nummer (ID3)
- Artiest (ID3)
- Album (ID3)
- Afspeeltijd
- Totale tijd
- Uur
- alle informatie achtereenvolgens (ALL INFO)

🔊 Tip: De beschikbaarheid van de weergavefunctie is afhankelijk van de gebruikte bestanden.

🔊 Tip: Wanneer de titel wordt gewijzigd, wordt altijd eerst de bestandsnaam weergegeven, gevolgd door de geselecteerde informatie. Als een map wordt gewijzigd, wordt ook de naam van de map weergegeven.

Afspeelfunctie (SCAN)

U kunt nummers van de gegevensdrager afspelen.

Hiervoor drukt u langer dan één seconde op de **SRC**-bron-toets tot het bericht SCAN verschijnt op het scherm.

Op het display verschijnt het bericht SCAN en het huidige nummer.

SCAN zal knipperen tot de toets opnieuw wordt ingedrukt om het te stoppen.

USB-gegevensdrager / microSD-kaart verwijderen

Indien nodig: Open de klep door licht op de inkeping aan de onderrand te drukken.



Trek de USB-gegevensdrager voorzichtig los of druk zachtjes op de microSD-kaart (bv. met de vingernagel) tot deze is ontgrendeld (u hoort een klik). Laat de kaart niet plotseling los, anders kan ze wegspringen en verloren gaan.

Haal de microSD-kaart voorzichtig uit de kaartlezer. Bij moeilijkheden, kunt u bijvoorbeeld een pincet gebruiken.

🔊 Tip: Verwijder de gegevensdrager nooit zonder de radio eerst uit te schakelen, anders kunnen de gegevensdrager of de gegevens erop beschadigd raken.

🔊 Tip: Bij gebruik van microSD-kaarten of voldoende kleine USB-geheugensticks kan de klep weer worden gesloten.

Sluit de klep nooit als de microSD-kaart niet volledig is ingebracht of de USB-geheugenstick te groot is.

Als u kleine USB-geheugensticks of microSD-kaarten gebruikt, let er dan op dat deze, afhankelijk van hun vorm, moeilijk vast te pakken kunnen zijn om weer te verwijderen. Gebruik in dit geval geen kracht en geen puntige/scherpe voorwerpen die de autoradio kunnen beschadigen!

10. Afspelen vanaf externe apparaten en gegevensdragers: iPod / iPhone

Ondersteuning voor Apple iPod / iPhone

Deze autoradio heeft twee USB-poorten die compatibel zijn met Apple iPod/iPhone:

- USB-poort onder de klep aan de voorkant van de autoradio (zie hoofdstuk **BEDIENINGSELEMENTEN VAN DE AUTORADIO**)
- USB-aansluiting aan de achterkant van de autoradio (zie hoofdstuk **INSTALLATIE**)

Aansluiten van een Apple iPod / iPhone / Starten van de weergave

Steek de Apple iPod / iPhone aansluitkabel voorzichtig in de USB aansluiting, gebruik geen kracht en buig de connector niet. De radio schakelt automatisch over naar de Apple iPod / iPhone-modus. Het afspelen start vanaf het laatst afgespeelde bestand op de iPod/iPhone of vanaf de media vanaf de laatst gebruikte toepassing.

Als er al een Apple iPod / iPhone is aangesloten, gebruikt u de **SRC-toets** of de **USB-toets** om over te schakelen naar de **IPOD**-bron om het afspelen te starten.

Afspelen met een Apple iPod / iPhone

Gebruik de multifunctionele tuimelschakelaar om het vorige of volgende nummer te activeren door op << of >> te drukken.

Door de << of >> toets op de multifunctionele tuimelschakelaar ingedrukt te houden, kunt u het huidige nummer terugspoelen of vooruitspoelen.

Druk op de multifunctionele tuimelschakelaar op de toetsen **▲** of **▼** om één map vooruit of achteruit te gaan.

U kunt de speciale functies **ZOEKEN NAAR NUMMERS** activeren/deactiveren met de zendertoetsen 1 - 4 (selectie/zoeken met de multifunctionele tuimelschakelaar), **HERHALEN** (NUMMER of CATALOGUS) en **WILLEKEURIG AFSPLEN** (ALLE of CATALOGUS).

Wijzigen van het display

Met behulp van de **DIS**-toets kunt u de display-inhoud wisselen tussen verschillende informatie.

 **Tip:** Afhankelijk van het gebruikte Apple-apparaat en de daarop beschikbare toepassingen voor het afspelen van multimedia, kunnen de functionaliteit en de bediening via de radio veranderen en zijn mogelijk niet alle beschreven functies beschikbaar.

Verwijderen van de Apple iPod / iPhone

Verwijder de gegevensdrager niet zonder de radio eerst uit te schakelen, anders kunnen het apparaat of de gegevens die erop zijn opgeslagen, beschadigd raken.

11. Afspelen vanaf externe apparaten en gegevensdragers: AUX

AUX-modus

De radio is voorzien van een AUX-aansluiting:

• AUX-aansluiting onder de klep aan de voorkant van het apparaat (zie BEDIENINGSELEMENTEN VAN DE AUTORADIO).

Open de klep door licht op de inkeping aan de onderrand te drukken.

Sluit het gewenste apparaat, zoals een externe CD-speler, MP3-speler of cassettespeler, aan met behulp van de geschikte adapters uit het accessoire aanbod. De autoradio schakelt automatisch over naar de AUX-bron wanneer de stekker in het

stopcontact wordt gestoken. Als u de bron later wilt wijzigen of opnieuw wilt selecteren, gebruikt u de SRC-toets.

Regel indien nodig het volume op het externe apparaat als de gebruikte uitgang op het externe apparaat regelbaar is.

 Tip: De AUX-aansluiting wordt automatisch geactiveerd wanneer de stekker in het stopcontact wordt gestoken. Als de AUX-aansluiting vrij is, is de AUX-bron niet beschikbaar via de SRC-knop.

 Tip: Gebruik alleen onbeschadigde stekkers en kabels om schade aan het apparaat te voorkomen.

12. Bluetooth®-verbindingsconfiguratie

Bluetooth®

Met de Bluetooth®-functie kunt u mobiele telefoons en multimediaspelers koppelen met de autoradio.

Als u een geschikt compatibel apparaat aan uw autoradio koppelt, kunt u de functies gebruiken die in de volgende hoofdstukken worden beschreven.

Een Bluetooth®-verbinding tot stand brengen

Schakel de autoradio in, open de Bluetooth®-instellingen op uw Bluetooth®-apparaat, zoek naar beschikbare apparaten, verbind ze volgens de procedure beschreven in de handleiding van het Bluetooth®-apparaat.

Na een geslaagde verbinding geeft de autoradio kort het opschrift **CONNECTED (VERBUNDEN)** weer, gevolgd door de naam van het verbonden apparaat en het kleine Bluetooth®-symbool op het display.

 Tip: Bevestig onmiddellijk alle verzoeken op uw telefoon, anders kunnen functies beperkt of niet beschikbaar zijn of kan het koppelen mislukken.

 Tip: Dit proces hoeft maar één keer te worden uitgevoerd, de apparaten zullen automatisch verbinding met elkaar maken wanneer ze binnen bereik zijn.

 Tip: Ten tijde van de introductie werd de Bluetooth®-functie uitgebreid getest met verschillende telefoons en multimediaspelers om de grootst mogelijke compatibiliteit te garanderen. Afhankelijk van het gebruikte apparaat kunnen de functies echter beperkt zijn of helemaal niet werken. Controleer bij dergelijke problemen of er een update beschikbaar is voor het apparaat of de autoradio.

 Tip: Er kunnen 5 Bluetooth®-apparaten worden gekoppeld, maar ze kunnen niet tegelijkertijd worden verbonden. Een of twee apparaten kunnen gelijktijdig op het apparaat worden aangesloten indien de **TWIN CONNECT**-optie geactiveerd is. Voordat u een ander Bluetooth®-apparaat aansluit, moet u de verbinding met het reeds aangesloten apparaat verbreken.

Bluetooth® Twin Connect verbinding

Als de optie TWIN CONNECT is geactiveerd, kunnen twee mobiele telefoons tegelijkertijd worden verbonden. Afhankelijk van de bedrijfsmodus zijn diverse uitgebreide functies beschikbaar.

Schakel hiervoor **TWIN CONNECT** in de Bluetooth® instellingen in.

Bluetooth®-handenvrij systeem Twin Connect Verbinding

Selecteer in de Bluetooth® instellingen **PHONE LIST (TELEFON-LISTE)** en selecteer de mobiele telefoon die master moet zijn met >>, selecteer hier **ALS MASTER AKTIVEREN**

Een asterisk (*) verschijnt naast de Bluetooth® naam van de primaire telefoon in de telefoonlijst.

Het telefoonboek wordt geopend en uitgaande gesprekken worden via het telefoonboek gevoerd, terwijl het andere aangesloten toestel alleen wordt gebruikt voor inkomende gesprekken.

13 Bluetooth®-audiostreaming

🔊 Tip: De mobiele telefoon moet zijn verbonden met de autoradio, zie hoofdstuk **BLUETOOTH® CONNECTIE INSTELLEN**

🔊 Tip: Het aangesloten Bluetooth®-apparaat moet de A2DP- en AVRCP-functies ondersteunen om muziek via de autoradio te kunnen afspelen en het afspelen te kunnen regelen.

Bluetooth®-weergave (audiostreaming)

Om het afspelen te starten, schakelt u over naar de **BLUETOOTH®**-bron met de **SRC**- of **BT**-toets.

Gebruik de multifunctionele tuimelschakelaar om het vorige of volgende nummer te activeren door op << of >> te drukken.

Bluetooth®-audiostreaming met actieve Twin Connect verbinding

Selecteer in de Bluetooth® instellingen **STREAMING-LISTE** en selecteer de mobiele telefoon die daar moet worden gebruikt met >>, bevestig **CONNECT (VERBINDEN)**, indien het apparaat met succes voor deze functie is geactiveerd, verschijnt kort daarna **CONNECTED (VERBUNDEN)** op het display. Een plusteken (+) verschijnt in de telefoonlijst naast de Bluetooth®-naam van het verbonden streaming apparaat.

🔊 Tip: Als er twee mobiele telefoons op de autoradio zijn aangesloten, selecteert u een van hen als de 'primaire' telefoon. Wanneer Twin Connect is geactiveerd, wordt de momenteel verbonden mobiele telefoon automatisch gedefinieerd als de primaire telefoon. Als er geen mobiele telefoon op de autoradio is aangesloten, wordt de laatst aangesloten mobiele telefoon beschouwd als primaire telefoon.

Een asterisk (*) verschijnt naast de Bluetooth® naam van de primaire telefoon in de telefoonlijst. Een plusteken (+) verschijnt naast de mobiele telefoon die is aangesloten op de audiostreaming

Met de zendertoets 2 kunt u de speciale functie **PLAY / PAUZE** activeren/deactiveren.

🔊 Tip: Als het afspelen niet start of start met de verkeerde toepassing op de mobiele telefoon, start/selecteer dan de juiste audiospeler op de aangesloten mobiele telefoon waarmee u audiostreaming wilt gebruiken. De autoradio heeft geen invloed op de selectie van toepassingen op de mobiele telefoon.

Wijzigen van het display

Afhankelijk van het Bluetooth®-apparaat op de muziektoepassing die erop wordt gebruikt, kan met behulp van de **DIS**-toets verschillende trackinformatie worden weergegeven op het display.

Tip: Het is niet mogelijk om vanaf deze autoradio via Bluetooth® naar een ander apparaat (bv. Bluetooth® luidsprekerboxen, enz.) te streamen, deze autoradio ondersteunt alleen muziekontvangst via Bluetooth®.

14. Bluetooth®-weergave van navigatieberichten

Tip: De mobiele telefoon moet zijn verbonden met de autoradio, zie hoofdstuk BLUETOOTH® CONNECTIE INSTELLEN

Tip: Als TWIN CONNECT is geactiveerd, kunnen twee mobiele telefoons tegelijkertijd op de autoradio worden aangesloten. In dit geval moet het apparaat dat voor audiostreaming moet worden gebruikt, worden geselecteerd/bepaald. Zie hoofdstuk BLUETOOTH® VERBINDING TOT STAND BRENGEN

15. Bluetooth®-handenvrij systeem

Tip: De mobiele telefoon moet zijn verbonden met de autoradio, zie hoofdstuk BLUETOOTH® CONNECTIE INSTELLEN

Tip: Voordat u het telefoonboek kunt gebruiken, moet u dit laden met de functie **DOWNLOAD P-BOOK (T-BUCH LADEN)**.

Inkomende oproep

Een inkomende oproep wordt gesignaleerd door een beltoon en wordt weergegeven op de autoradio.

U kunt het gesprek aannemen of weigeren met de telefoontoetsen.

Tip: Als TWIN CONNECT is geactiveerd, kunnen twee mobiele telefoons tegelijkertijd op de autoradio worden aangesloten. In dit geval moet het apparaat dat voor audiostreaming moet worden gebruikt, worden geselecteerd/bepaald. Zie hoofdstuk BLUETOOTH® VERBINDING TOT STAND BRENGEN

Bluetooth®-BT Navi Mix ondersteuning

De navigatieberichten van de navigatietoepassing die actief is op de aangesloten mobiele telefoon, kunnen de huidige audiobronn verzegellen. Hiervoor schakelt u de **BT NAVI MIX** optie in.

Vervolgens kunt u het volumeniveau aanpassen met de **BT NAVI GAIN (BT NAVI MIX PEGEL)** optie (zie hoofdstuk INSTELLINGEN).

Bovendien kan of moet het volume ook worden aangepast op de mobiele telefoon, raadpleeg hiervoor de handleiding van de telefoonfabrikant.

Tip: Als de **BT NAVI MIX** optie geactiveerd is, worden alle audiosignalen van de aangesloten mobiele telefoon gemengd met de huidige audiobronn; het is niet mogelijk om navigatieberichten te scheiden of te onderscheiden van andere audiosignalen van de mobiele telefoon.

Uitgaande oproep

Een uitgaande oproep kan op verschillende manieren tot stand worden gebracht via het BLUETOOTH-menu:

PB SEARCH (TB SUCHE):

Met de multifunctionele tuimelschakelaar kan de beginletter worden gekozen, gevolgd door een telefoonboekvermelding die is overgebracht van de mobiele telefoon. **PHONEBOOK (TELEFONBUCH)**

Met de multifunctionele tuimelschakelaar kunt u een telefoonboekvermelding selecteren die is overgebracht van uw mobiele telefoon.

VOICEDIAL (SPRACHWAHL):

Als u deze functie selecteert, wordt de spraakassistent van de telefoon geactiveerd om een functie uit te voeren, zoals het kiezen van een telefoonnummer.

🔊 Tip: Raadpleeg de handleiding van uw mobiele telefoon voor informatie over de functies en activering van de spraakassistent.

🔊 Tip: Spraakgestuurd bellen/spraakherkenning wordt uitgevoerd/verwerkt door de spraakassistent in de aangesloten telefoon, niet door de autoradio. **DIAL NEW NUMBER (NEUE NR. WÄHLEN):**

Het te kiezen nummer kan worden ingevoerd met de multifunctionele tuimelschakelaar. Kies het gewenste cijfer met **▲** of **▼**, wissel tussen cijfers met de toetsen **<< en >>**.

Druk op de toets **OPROEP ACCEPTEREN / BELLEN** om het nummer te kiezen zodra het volledig is ingevoerd.

Het telefoonboek van een aangesloten telefoon gebruiken

Met de opties **DOWNLOAD P-BOOK (T-BUCH LADEN)** en **DELETE P-BOOK (T-BUCH LÖSCHEN)** kunt u het telefoonboek van de op dat moment aangesloten telefoon gebruiken in de autoradio.

🔊 Tip: Om toegang te krijgen tot het telefoonboek, moet de telefoon aangesloten zijn.

🔊 Tip: Indien het bericht **PHONEBOOK FULL (TELEFONBUCH VOLL)** verschijnt, wis dan het telefoonboek van de telefoon die niet meer in gebruik is. Hiervoor sluit u een geschikte telefoon aan op de autoradio en wist u het telefoonboek met **DELETE P-BOOK (T-BUCH LÖSCHEN)** of verwijdert u de telefoon volledig van de autoradio met **PHONE LIST (TELEFON-LISTE)**.

🔊 Tip: Mogelijke toegang tot de nummers van een aangesloten telefoon is apparaat-specifiek en wordt misschien niet ondersteund, afhankelijk van de gebruikte telefoon. Let erop dat de toegang tot het telefoonboek op de mobiele telefoon moet zijn toegestaan (afhankelijk van het telefoonmodel).

Een telefoonnummer opslaan / een opgeslagen nummer kiezen

Een handmatig ingevoerd nummer (zie vorig hoofdstuk **DIAL NEW NUMBER (NIEUW NUMMER KIEZEN)**) kan worden opgeslagen door een van de geheugentoetsen (1-5) langdurig in te drukken. Nadat het nummer is opgeslagen, kunt u een naam invoeren en vervolgens dient u nogmaals lang op de betreffende geheugentoets drukken om op te slaan. Als het opslaan van de naam niet wordt voltooid, wordt alleen het nummer opgeslagen.

Druk op de **OPROEP BEANTWOORDEN / BELLEN** en vervolgens op de geheugentoets (1-5) om het opgeslagen nummer op te roepen. Vervolgens wordt de oproep gekozen door op de toets **OPROEP BEANTWOORDEN / BELLEN** te drukken.

🔊 Tip: Opgeslagen nummers zijn beschikbaar op alle aangesloten telefoons.

Tweede functie van de toets 'Oproep accepteren' (programmeerbare toets)

De toets 'Oproep beantwoorden' kan in het menu naar wens worden toegewezen om de gewenste functie te starten zonder het Bluetooth®-menu te hoeven oproepen. De geselecteerde functie kan worden geactiveerd door lang op de toets **OPROEP BEANTWOORDEN / BELLEN** te drukken. Mogelijke opties:

PB SEARCH (TB SUCHE), PHONEBOOK (TELEFONBUCH), VOICEDIAL (SPRACHWAHL) en **DIAL NEW NUMBER (NEUE NR.) WÄHLEN**.

Zie hoofdstukken **INSTELLINGEN** en **EXTERNE AANSLUITINGEN**.

Bluetooth® Twin Connect verbinding

Twee mobiele telefoons kunnen gelijktijdig op de autoradio worden aangesloten. De mobiele telefoon die als **PRIORITAIR** is ingesteld, zal worden gebruikt voor de telefoonboekfunctie en uitgaande gesprekken. Inkomende gesprekken kunnen van beide aangesloten mobiele telefoons worden beantwoord. Zie hoofdstuk **BLUETOOTH® VERBINDING TOT STAND BRENGEN**.

16. Geluidinstellingen

In het **AUDIO (KLANG)** menu kunt u parameters instellen die het geluid beïnvloeden.

Zie hoofdstuk **INSTELLINGEN** voor details over de instelelementen en hun functies.

De autoradio biedt regeling van hoge en lage tonen voor elke bron afzonderlijk en een 14-bands equalizer voor alle bronnen samen, de equalizer is bovendien afzonderlijk instelbaar voor de voor- en achterkanalen.

Met de audio-equalizer kunt u het geluid van de autoradio naar wens afstemmen op de in het voertuig gebruikte luidsprekers en vervolgens met behulp van de instelopties voor hoge en lage tonen de bron aanpassen.

De instelmogelijkheden voor hoge en lage tonen, balans en fader kunnen rechtstreeks worden opgeroepen met de toetsen **TREB, BASS, BAL en FAD** (zie hoofdstuk **BEDIENINGSELEMENTEN VAN DE AUTORADIO**) of via het menu (zie hoofdstuk

INSTELLINGEN).

De equalizer kan worden opgeroepen via het menu (zie hoofdstuk **INSTELLINGEN**) of rechtstreeks door de **EQ**-toets ingedrukt te houden (zie hoofdstuk **BEDIENINGSELEMENTEN VAN DE AUTORADIO**).

Een geprogrammeerde **SOUND PRESET** kan ook worden gebruikt als alternatief voor de equalizer.

Deze functie kan worden opgeroepen via het menu (zie hoofdstuk **INSTELLINGEN**) of rechtstreeks door op de **EQ**-toets te drukken (zie hoofdstuk **BEDIENINGSELEMENTEN VAN DE AUTORADIO**).

 **Tip:** Er kan slechts één audiobedieningsoptie tegelijk worden gebruikt (handmatige regeling van EQ, geluidsbeeld of volume - deze bron-overschrijdende opties kunnen vervolgens worden gecombineerd met de regeling van lage en hoge tonen, afhankelijk van de bron).

17. Klok

De autoradio heeft een interne klok, u kunt de tijd op het display weergeven door herhaaldelijk op de **DIS**-toets te drukken.

De tijd kan ook worden weergegeven wanneer het apparaat is uitgeschakeld, zie hoofdstuk **INSTELLINGEN**.

Om de tijd weer te geven wanneer de autoradio is uitgeschakeld, moet het contact van de auto ingeschakeld zijn, als het contact wordt uitgeschakeld, schakelt het display volledig uit om het energieverbruik te beperken.

Om de klok in te stellen, zie hoofdstuk **INSTELLINGEN**.

18. Stuurafstandsbediening (SWC)

Bij deze autoradio kunt u de toetsen van de stuurwielafstandsbediening (indien aanwezig) vrij toewijzen aan bestaande functies in de SWC-configuratie van de autoradio.

Functies onthouden

Open in de radio-instellingen het item **VARIOUS (VERSCHIEDENES)** -> **SWC**.

Gebruik nu de multifunctionele tuimelschakelaar om met **Λ** of **∇** de functie te kiezen die u wenst te programmeren en bevestig met de **>>** toets.

De autoradio wacht nu op een signaal van de stuurwielafstandsbediening en geeft het bericht **PRESS BUTTON AT STEERING WHEEL FOR 1SEC (TASTE FUER 1 SECOND DRUECKEN)** weer. Druk op de gewenste toets van de stuurafstandsbediening.

Als de toets met succes is geprogrammeerd, verschijnt **OK** op het display. Als het apparaat een foutmelding **FAIL (FEHLER)** meldt of helemaal niet reageert, herhaalt u de procedure. Herhaal deze handeling voor alle toetsen die moeten worden geprogrammeerd.

🗨️ Tip: Indien het onthouden ook na verscheidene pogingen niet mogelijk is of niet correct verloopt, controleer dan de aansluitingen van de autoradio of de compatibiliteit van de gebruikte interface. Als het bericht **FAIL (FEHLER)** altijd wordt weergegeven, zit de fout waarschijnlijk in de afstandsbediening of de interface. Als de radio helemaal niet reageert, controleer dan of de afstandsbediening/interface correct is aangesloten en of deze überhaupt is aangesloten.

🗨️ Tip: De programmeerbare SWC-interface van de radio omvat analoge stuurwielvoorbereiding. De radio werkt met analoge afstandsbedieningen die functies activeren via verschillende weerstandswaarden (weerstandsmatrix) op de aansluiting (maximaal twee stuurlijnen en 1x GND). Sommige afstandsbedieningen zijn rechtstreeks compatibel, andere vereisen een SWC-interface - stuurafstandsbedieningen via CAN kunnen niet worden aangesloten zonder interface.

Voor meer informatie over accessoires die geschikt zijn voor een bepaald voertuig, neemt u contact op met uw dealer of de fabrikant van het voertuig.

19. Instellingen | Menu

Navigeren door het menu en wijzigen/aanpassen van instellingen: Kies de instellingen door op de menu-toets te drukken (zie hoofdstuk **BEDIENINGSELEMENTEN VAN DE AUTORADIO**).

Gebruik de multifunctionele tuimelschakelaar om door de instellingen te navigeren of een instelling te wijzigen:

Druk op de multifunctionele tuimelschakelaar op de toetsen **Λ** of **∇** om door de instellingen te navigeren.

Als u een optie wilt selecteren of een instelling wilt wijzigen, selecteert u deze door op de **>>** toets van de multifunctionele tuimelschakelaar te drukken.

De instelling knippert. Druk op de multifunctionele tuimelschakelaar op de toetsen **Λ** of **∇** om de gekozen optie te wijzigen. Verlaat vervolgens de opties door op de **<<** toets van de multifunctionele tuimelschakelaar te drukken.

Door **<<<** te selecteren op het display, gaat u één niveau omhoog, door **<<<** te selecteren op het hoogste niveau, verlaat u de instellingen. U kunt de instellingen ook verlaten door nogmaals op de **MENU**-toets te drukken.

De volgende instellingen kunnen worden ingevoerd of aangepast naar wens, de instellingen zijn onderverdeeld in verschillende categorieën:

TUNER (RADIO)

In dit submenu kunt u instellingen maken voor de radio-ontvanger.

TRAF:

Inchakelen/uitschakelen van prioriteitsbepaling voor verkeersberichten
Deze functie kan ook rechtstreeks worden in- en uitgeschakeld met de toets **TA**, zie hoofdstuk **BEDIENINGSELEMENTEN VAN DE AUTORADIO**.

Wanneer deze functie is geactiveerd, schakelt de radio om naar de laatst beluisterde radiozender, en vervolgens weer terug naar de vorige actieve bron na ontvangst van een verkeersbericht. Wanneer de functie actief is, verschijnt er een klein symbool met drie voertuigen op het display. Tijdens een verkeersbericht verschijnt **TRAFFIC (VERKEHR)** op het display.

☛ Tip: Deze functie moet door de radiozender worden ondersteund.

☛ Tip: Het veranderen van het volume tijdens een verkeersbericht wordt opgeslagen voor alle toekomstige

verkeersberichten. Raadpleeg de menu-optie **VOLUME (LAUTSTAERKE)** om het volume in te stellen.

☛ Tip: Als de ontvangst van een radiozender wordt onderbroken, zoekt de autoradio automatisch een nieuwe zender met verkeersinformatie. Bovendien beperkt het inschakelen van deze functie het zoeken naar VHF-zender die deze functie ondersteunen.

☛ Tip: Het huidige verkeersbericht kan worden onderbroken door op de **SRC** toets te drukken.

REG:

Wanneer deze functie is geactiveerd, worden alleen zenders geselecteerd met hetzelfde regionale programma, wanneer wegens slechte ontvangst automatisch van zender moet worden gewisseld.

☛ Tip: De functie **RDS AF** moet zijn ingesteld op **ON (EIN)**, de functie moet worden ondersteund door de radiozender.

PTY:

Wanneer deze functie actief is, is de **PTY**-functie beschikbaar na het indrukken van de **FR/FF**-toetsen voor het zoeken naar een specifiek type zender/muziekgenre.

PTY TYPES (PTY LISTE):

Alleen actief wanneer **PTY** op **ON (EIN)** staat.

Selectie van het type zender / muziekgenre voor de **PTY**-functie.

PTY LANG (PTY SPRACHE):

Alleen actief wanneer **PTY** op **ON (EIN)** staat.

Instellen van de **PTY**-taal.

☛ Tip: Dit heeft alleen invloed op de weergave van **PTY**-types, niet op de zenderkeuze of andere instellingen.

FM SENS HI/LO (FM EMPF +/-):

Stel de gevoeligheid van de VHF-zoekfunctie in. **HI (+)** vindt ook zenders met een zwak signaal, **LO (-)** vindt alleen lokale zenders met een sterk signaal. Deze functie kan ook rechtstreeks worden geactiveerd en gedeactiveerd met de **Io**-toets, zie **BEDIENINGSELEMENTEN VAN DE AUTORADIO**.

FM HICUT OFF, 1, 2, 3 (FM HICUT AUS, 1, 2, 3):

Om de akoestiek van zwakke signalen / signalen met VHF-zenderruis te verbeteren, kunt u bij ruis / storingen het bereik van de hoge tonen automatisch verlagen afhankelijk van de ontvangststerkte door deze functie in te schakelen.

RDS AF:

Als deze functie actief is, schakelt de radio altijd om naar de beste zendfrequentie (alternatieve frequentie). Deze functie kan ook rechtstreeks worden in- en uitgeschakeld met de **AF**-toets, zie hoofdstuk **BEDIENINGSELEMENTEN VAN DE AUTORADIO**.

🔊 Tip: Deze functie moet door de radiozender worden ondersteund.

🔊 Tip: Als het **AF**-symbool op het display knippert, ontvangt de autoradio geen AF-gegevens omdat het signaal te zwak is.

FM PRESETS (FM SPEICHEREBENENSPEICHEREBENEN):

Inschakelen/uitschakelen van geheugenniveaus of **FM2**-, **FMT**--bronnen. Als de **SRC**-toets niet actief is, kunt u het gewenste geheugenniveau niet selecteren met de **SRC**-toets.

DAB PRESETS (DAB SPEICHEREBENEN):

Activeren/deactiveren van geheugenniveaus **DAB2**, **DAB3**. Als de **SRC**-toets niet actief is, kunt u het gewenste geheugenniveau niet selecteren met de **SRC**-toets.

DAB MODE:

Bepaalt de basisinstelling van de multifunctionele tuimelschakelaar in de DAB-modus. Opties: **SERVICE** (standaardinstelling) of **BROWSE**. Zie hoofdstuk **DIGITALE RADIO BEDIENING**.

DAB SERVICE SCAN (DAB SERVICE SUCHE):

Bijwerken van de zenderlijst naar DAB, scant de hele DAB-band en verwijdert multiplexen/diensten uit de lijst die niet kunnen worden ontvangen. Dit heeft geen invloed op geheugenlocaties.

SERVICE LINK:

Als de functie **DAB/FM/ALL** is geactiveerd, schakelt de radio in de mate van het mogelijke om naar een ander DAB-kanaal (als **DAB** is geselecteerd) of ook naar de VHF-frequentie (als **FM** of **ALL** is geselecteerd) om de zender te blijven afspelen als het DAB-signaal zwak is.

SERVICE NAME:

Omschakelen van de **DAB SERVICE** / **DAB ENSEMBLE** optieweergave naar 16 of 8 cijfers.

DAB ANTENNE (DAB ANTENNE):

Inschakelen van fantoomvoeding voor actieve DAB-antennes. Als de DAB-antenne actief is, zet u de 12 V-optie op **ON (AN)**.

AREA (REGIO):

Instellen van de ontvangstregio waarin de radio wordt gebruikt.

AUDIO (KLANG)

In dit submenu kunt u het geluid individueel instellen.

🔊 Tip: de 14-bands equalizer (equalizer) beïnvloedt alle bronnen tegelijk en kan afzonderlijk worden ingesteld voor de voor- en achterkanalen.

Met de audio-equalizer kunt u het geluid van de autoradio afstemmen op de luidsprekers, en vervolgens kunt u indien nodig het geluid afzonderlijk aanpassen voor afzonderlijke geluidsbronnen met behulp van de instellingen **BASS (TIEFEN)** en **TREBLE (HOEHEN)**.

🔊 Tip: Het bereik van de toonregeling is onderhevig aan bepaalde beperkingen, die technisch bepaald zijn en bedoeld zijn om extreme instellingen en dus mogelijk optredende vervorming en storing te voorkomen. U kunt bijvoorbeeld niet een frequentie met 12 dB verhogen met de equalizer en nog eens met 12 dB door de **LOW** of **HIGH** instellingen aan te passen - dit leidt tot een zeer onnatuurlijk geluid en mogelijk tot vervorming en clipping.

🔊 Tip: Er kan slechts één toonregelingsoptie tegelijk worden gebruikt (handmatige EQ instelling, geluidsbeeld of volume - deze opties voor verschillende geluidsbronnen kunnen vervolgens worden gecombineerd met de **BASS (TIEFEN)** en **TREBLE (HOEHEN)** instellingen voor die bron).

BASS (TIEFEN):

Versterken of verminderen van lage frequenties.

🔊 Tip: Deze instelling kan voor elke audiobron afzonderlijk worden aangepast.

TREBLE (HOEHEN):

Versterken of verminderen van hoge frequenties.

🔊 Tip: Deze instelling kan voor elke audiobron afzonderlijk worden aangepast.

BAL:

Instellen van de balans van de linker-/rechterkant van het audiosignaal.

FADER:

Instellen van het audiosignaal van de voorste/achterste luidsprekers.

EQUALIZER:

Activering van **SOUND PRESET** of **EQUALIZER** functie.

SOUND PRESET:

Activeer de voorgeprogrammeerde **POP, ROCK, CLASSIC** geluiden. Deze functie kan ook rechtstreeks worden opgeroepen met de **EQ**-toets, zie hoofdstuk **BEDIENINGSELEMENTEN VAN DE AUTORADIO**.

🔊 Tip: Wanneer het geluidsbeeld aan staat, heeft de handmatige **EQUALIZER** instelling geen functie en is deze uitgeschakeld.

EQUALIZER:

Activering en instelling van de 14-bands equalizer (equalizer). Deze functie kan ook rechtstreeks worden opgeroepen door de **EQ**-toets ingedrukt te houden, zie hoofdstuk **BEDIENINGSELEMENTEN VAN DE AUTORADIO**.

Activeer de equalizer met de optie **ON (AN)**, de volgende frequenties kunnen nu worden ingesteld tussen -12 en +12 dB voor **FRONT (VORNE)** en

REAR (HINTEN):

32 Hz, 50 Hz, 90 Hz, 125 Hz, 150 Hz, 250 Hz, 550 Hz, 1 kHz, 2 kHz, 4 kHz, 8 kHz, 10 kHz, 12 kHz en 16 kHz.

Bovendien kan onder **Q-FACTOR** de kwaliteit/afname van de filters worden ingesteld in het bereik van 1,00, 1,41 en 2,00 (een lager getal betekent betere kwaliteit/grotere afname van de filters).

🔊 Tip: Wanneer de equalizer aan staat, heeft de **SOUND PRESET** instelling geen functie en is deze uitgeschakeld.

HPF (Hoogdoorlaatfilter)

De cross-over frequentie (50, 63, 80, 100, 125, 160 of 200 Hz) en de filterhelling 6 of 12 dB kunnen afzonderlijk worden ingesteld voor de

FRONT (VORNE) voorste luidspreker kanalen en/of **REAR (HINTEN)** voor de achterluidspreker kanalen om lage frequenties te verwijderen, b.v. als een extra subwoofer of andere kanalen worden gebruikt op de subwoofer uitgang, of als de aangesloten luidsprekers het spectrum van de lagere

frequenties niet voldoende kunnen weergeven.

LPF (Laagdoorlaatfilter)

De cross-over frequentie (50, 63, 80, 100, 125, 160 of 200 Hz) en de filterhelling (6 of 12 dB) kunnen afzonderlijk worden ingesteld voor de **FRONT (VORNE)** voorste luidspreker kanalen en/of **REAR (HINTEN)** achterluidspreker kanalen om hoge frequenties te verwijderen, b.v. als alleen een subwoofer is aangesloten op de respectieve uitgangen (of op de respectieve voorversterker- of luidsprekeruitgangen).

LOUD:

Inschakelen/uitschakelen van de loudness functie (basactivering)

SUB-OUT:

Instelling van het uitgangsniveau (**GAIN**), de cross-over frequentie (**FREQ**) en de filterslope (**SLOPE**) van de subwooferuitgang.

AMP

Schakeluitgang activeringsvertraging van 0 - 2,5 seconden om interferentie bij het inschakelen van externe versterkers te voorkomen.

DISPLAY (ANZEIGE):

In dit submenu kunt u instellingen voor het display maken.

DIM MAN/ AUTO:

De helderheid van het display handmatig / automatisch schakelen.

AUTO: De **ILLUMINATION** ingang (zie hoofdstuk **INSTALLATIE/ AANSLUITINGEN**) schakelt automatisch de helderheid van het display tussen de geprogrammeerde **DAY (TAG)** en **NIGHT (NACHT)** waarden, afhankelijk van de verlichting van het voertuig.

MAN (handmatig) : door de **DIS**-toets 2 seconden ingedrukt te houden, schakelt u tussen de ingestelde **DAY (TAG)** en **NIGHT (NACHT)** waarden.

DAG (TAG):

Instellen van de display helderheid voor de dag.

NICHT (NACHT):

Instellen van de display helderheid voor de nacht.

SCROLL:

Blader door de weergegeven inhoud als deze langer is dan kan worden weergegeven. Opties: Blader eenmalig (1X) of permanent **ON (AN)** door de nieuwe informatie.

MODUS:

Display instellingsoptie, de tweede regel kan permanent de **CLOCK (UHR)** tijd weergeven of ook de gekozen **SOURCE (QUELLE)** bron.

STBY-LED:

Opties voor de rode LED met de aanduiding STBY op de voorkant van de autoradio.

FLITS: Als de autoradio is uitgeschakeld, knippert de LED om de ca. 15 seconden als deze optie actief is.

TIMER: Als de uurlogica actief is (contact-plus is uitgeschakeld, de autoradio speelt een uur lang en schakelt daarna automatisch uit), gaat de LED branden als deze optie actief is.

LANGUAGE (SPRACHE):

Selecteer de menutaal. Mogelijke talen: **DEUTSCH, ENGLISH.**

COLOR (FARBE):

Instelmogelijkheden **R** (rood) **G** (groen) **B** (blauw): Meng de gewenste kleur door de helderheidswaarden van de afzonderlijke kleuren te veranderen (16x 16x 16 kleuren mogelijk, elke kleur kan in zijn intensiteit in 16 stappen worden veranderd).

VOLUME (LAUTSTAERKE)

In dit submenu kunnen de volume-instellingen van de autoradio worden gemaakt.

ON VOLUME (AN LAUTST):

Selecteer of u de autoradio opnieuw wilt laten starten met de laatst gebruikte **LAST VOL** waarde (**LETZTE LAUTSTÄRKE**) of met de ingestelde **AN VOL** waarde (**ON VOL**).

🔊 Tip: Het schakelvolume is altijd beperkt tot het maximale. 30.

TA VOL:

Instellen van het volume van verkeersberichten. Als het volume van het actieve verkeersbericht wordt gewijzigd, wordt deze instelling bijgewerkt of overschreven.

HF VOL:

Instellen van het volume van de handenvrije kit. Als het volume tijdens een telefoongesprek wordt gewijzigd, wordt deze instelling bijgewerkt of overschreven.

BEEP:

Instellen van het geluidssignaal bij het indrukken van een toets.
🔊 Tip: Het opslaan van een zender wordt altijd bevestigd door een geluid, zelfs als **BEEP** op **OFF (AUS)** is ingesteld.

CLOCK (UHR):

In dit submenu kunt u instellingen maken voor de klok. Zie ook hoofdstuk KLOK.

CLOCK (UHR):

Schakelt de tijdweergave in/uit wanneer de radio is uitgeschakeld. Wanneer de autoradio is uitgeschakeld en het contact wordt ingeschakeld, verschijnt er een klok op het display wanneer deze is ingesteld op **ON (AN)**.

MODUS:

Omschakelen tussen **12- en 24-uurs** weergave.

SET 00:00:

Handmatig instellen van de tijd: Stel de minuten in door de schakelaar naar boven te drukken, stel de uren in door de schakelaar naar beneden te drukken.

🔊 Tip: Als **RDSLOCK (RDSUHR)** actief is, wordt de handmatig ingestelde tijd overschreven.

RDSLOCK (RDS UHR):

Activering van automatische tijdstellingen met behulp van gegevenssignaal van de radio.

VARIOUS (DIVERSES)

In dit menu kunnen verschillende instellingen worden gemaakt.

DEMO:

In-/uitschakelen van de demonstratiefunctie/verkoopmodus (indien gedurende een bepaalde tijd geen enkele toets wordt ingedrukt, verschijnt het opschrift met de functies van de radio en verandert de kleur van het display continu).

SCAN:

Stel de tijd van de afspeelfunctie in (**4/8/12/16/60** seconden).

SWC:

Voor het opslaan van de stuurafstandsbediening, zie hoofdstuk **STUURAFSTANDSBEDIENING (SWC)**.

VERSION:

Verzoek om de softwareversie van de autoradio.

NORMSET:

De autoradio terugzetten naar de fabrieksinstellingen. Na het selecteren van de optie bevestigen, zal de autoradio opnieuw opstarten in de afleveringstoestand.

BLUETOOTH*

In dit submenu kunt u instellingen maken voor de Bluetooth* functie. Zie ook hoofdstuk **BLUETOOTH* HANDENVRIJ BELLEN**.

PB SEARCH (TB SUCHE):

Zoeken naar een naam in het telefoonboek

PHONEBOOK (TELEFONBUCH):

Het oproepen van een telefoonboek overgebracht vanaf een mobiele telefoon.

TWINCONNECT:

Activering van de optie voor gelijktijdige aansluiting van twee Bluetooth*-apparaten.

PHONE LIST (TELEFON-LISTE):

Beschikbare telefoons / telefoons bekend bij de autoradio met de mogelijkheid om de primaire telefoon te verwijderen / los te koppelen / in te stellen.

STREAMING LIST (STREAMING-LISTE):

A2DP-compatibele mobiele apparaten beschikbaar/bekend bij de autoradio met de optie om een actief A2DP-apparaat te verwijderen/ontkoppelen/selecteren.

SOFTKEY:

Configuratie van de extra functie van de toets 'Oproep beantwoorden'. Beschikbare opties

PB ZOEKEN (TB SUCHE)

PHONEBOOK (TELEFONBUCH)

VOICEDIAL (SPRACHWAHL)

DIAL NEW NUMBER (NEUE NR. WÄHLEN)

BT NAVI MIX:

Activering van de **BT NAVI MIX** functie.

BT NAVI MIX GAIN (BT NAVI MIX PEGEL):

Optie alleen beschikbaar wanneer **BT NAVI MIX** is geactiveerd. Instellen van het volume van het gemengde signaal van de telefoon.

DELETE P-BOOK (T-BUCH LÖSCHEN):

Wis het telefoonboek van de momenteel aangesloten telefoon in de autoradio.

DOWNLOAD P-BOOK (T-BUCH LADEN):

Laad het telefoonboek van de momenteel verbonden mobiele telefoon.

VOICE DIAL (SPRACHWAHL):

Spraak gestuurde nummerkeuze van een telefoonnummer uitvoeren.

DIAL NEW (NEUE NR WAEHLEN)

Handmatige invoer van het te selecteren telefoonnummer.

20. Montage | Demontage | Aansluitingen

Installatieprincipes



Installeer het apparaat alleen als u ervaring heeft met het inbouwen van autoradio's en vertrouwd bent met het elektrische systeem van het voertuig. Let op de informatie bij de aansluitingen van de autoradio. Sluit de autoradio alleen aan met geschikte adapters; zorg ervoor dat alle kabels de juiste signalen of spanningen dragen. De stekkers in het voertuig mogen niet rechtstreeks op de autoradio worden aangesloten.

De installatie van het apparaat mag de werking van airbags en andere veiligheidsvoorzieningen en/of bedieningselementen niet hinderen of blokkeren. Ontkoppel de voertuigaccu (minpool, massa) voordat u de autoradio installeert, anders kunnen er storingen of zelfs beschadigingen aan de autoradio of de voertuigelektronica optreden.

Neem de veiligheidsaanwijzingen van de autofabrikant in acht (airbag, alarmsysteem, boordcomputer, startonderbreker, enz.). Afhankelijk van het voertuig waarin de autoradio moet worden ingebouwd, optioneel en specifiek

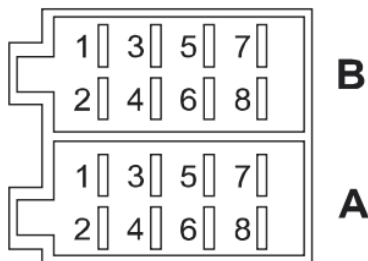

A		B	
1	NC/vrij	1	Luidspreker(s) RR+
2	Mute/Dempen (actieve massa)	2	Luidspreker(s) RR-
3	NC/vrij	3	Luidspreker(s) RF+
4	BATT/Batterij (Kl. 30)	4	Luidspreker(s) RF-
5	Antenne/schakeluitgang (op afstand)	5	Luidspreker(s) LF+
6	Dimmer/verlichting (Kl. 58)	6	Luidspreker(s) LF-
7	ACC/Ontsteking plus (Kl. 15)	7	Luidspreker(s) LR+
8	GND/massa (Kl. 31)	8	Luidspreker(s) LR-

Aansluitadapters en/of montage toebehoren zoals montageframes, afdekkingen, enz. zijn vereist.

Installatiefouten kunnen leiden tot beschadiging van de radio of van de voertuigelektronica.

De behuizing van de autoradio warmt op tijdens het gebruik - zorg ervoor dat er geen kabels tegen de behuizing liggen of worden afgekneld. Indien u hulp nodig heeft bij het installeren van de autoradio, raadpleeg dan een gespecialiseerde installateur van Hi-Fi systemen voor auto's.

Om de radio te verwijderen, moet u de zijafdekkingen losmaken (zie hoofdstuk **BEDIENINGSELEMENTEN VAN DE AUTORADIO**); ze kunnen met de vingernagel worden opgetild vanaf de zijkant.

Steek de ontgrendelhendels (bijgeleverd toebehoren) in de gaten tot ze vastklikken. Trek nu voorzichtig de autoradio uit de bevestigingsbus. Zorg ervoor dat er geen kabels worden beschadigd.

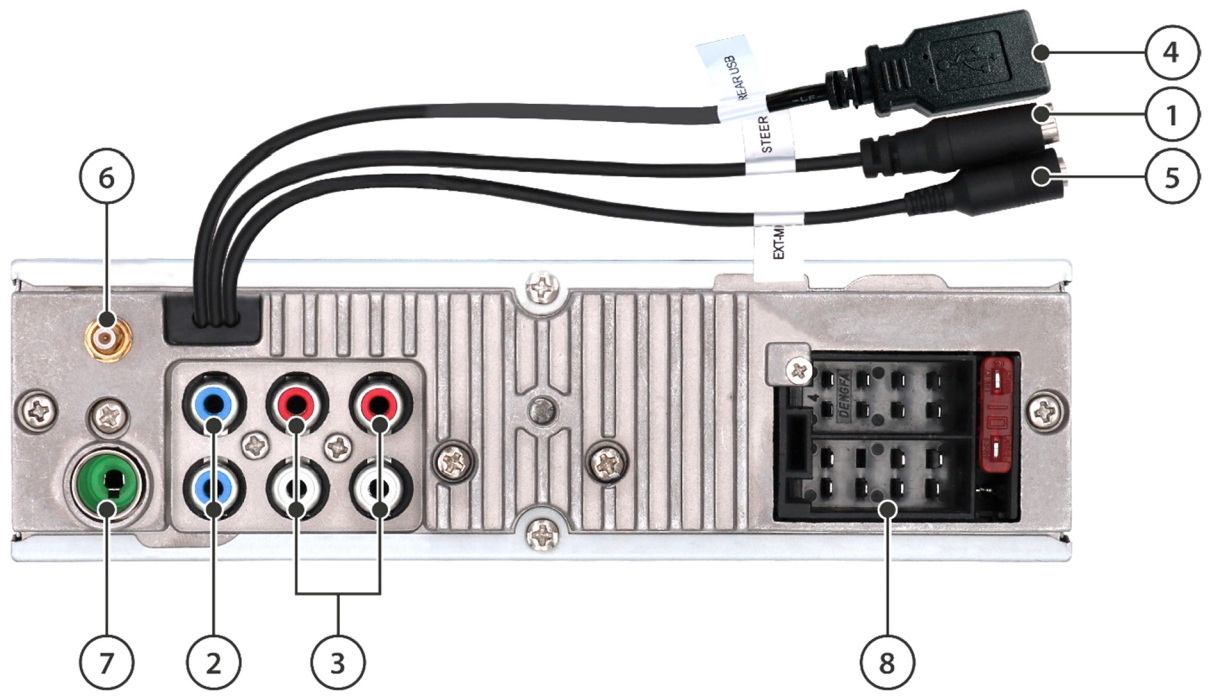

Verbindingen en verbindingdefinities

- ① SWC: Bij aansluiting op de stuurafstandsbediening kan een externe adapter/interface nodig zijn, zie hoofdstuk STUURAFSTANDBEDIENING (SWC)
- ② SUB/SW: Subwoofer uitgang voor aansluiting van een actieve subwoofer
- ③ PREAMP- OUT (RF, LF, RR, LR): Voorversterkeruitgangen voor aansluiting van een externe versterker
- ④ USB: USB-poort achteraan (REAR USB)
- ⑤ EXT-MIC: Aansluiting voor een externe microfoon, schakelen gebeurt automatisch als de microfoon is aangesloten
- ⑥ DAB-antenne: SMB-connector met 12 V fantoomvoeding (max. 150 mA, schakelbaar in het menu, zie hoofdstuk INSTELLINGEN)
- ⑦ FM/AM-antenne: DIN-connector
- ⑧ Klemblok met vak A (stroomvoorziening), vak B (luidspreker) en radiozekerings (platte autozekerings, 10 A, rood)

21. Nuttige informatie | Technische gegevens

Garantie

De huidige garantievoorwaarden zijn te vinden op de website www.blaupunkt.com. Als er geen verdere informatie wordt verstrekt, zijn de lokale wetsvoorschriften van toepassing.

Onderhoud

Als u een reparatiedienst nodig heeft, neem dan contact op met de Blaupunkt dealer bij wie u het product heeft gekocht. Meer informatie over servicepartners in een bepaald land is te vinden op www.blaupunkt.com Informatie over servicepartners in het binnenland.

MUTE/DEMPEN: Dempen van de autoradio via massacontact

BATT (kl. 30): Accu

ANTENNE / SCHAKELAAR UITGANG (REMOTE): Schakelbare voeding voor actieve antennes of stuurspanning voor externe eindversterkers/subwoofers (12 V, max. 150 mA)

DIMMER/VERLICHTING (kl. 58): Ingang voor voertuigverlichting, vereist voor het automatisch omschakelen van de helderheid van toetsen/display. De ingang vereist een spanning van 0 V/12 V. PWM-signalen kunnen het display doen knipperen en mogen niet worden gebruikt.

ACC/ONTSTEKING PLUS (Kl. 15): Omschakeling van de plus ontsteking van het contactslot GND/MASSA (kl. 31): Massa

🔊 Tip: De autoradio ondersteunt geen CD-wisselaars, interface of andere componenten die compatibel zijn met oudere Blaupunkt autoradio's.

🔊 Tip: Zorg ervoor dat het contact en de permanente plus correct zijn aangesloten, anders neemt de autoradio meer stroom op en schakelt deze niet volledig uit, wat kan leiden tot ontlading van de autoaccu!

Technische gegevens

Voedingsspanning	3 V, CR2025
Afstandsbediening	3 V, CR2025
Bedrijfsspanning	10,5 -14,4 V
Stroomverbruik	
In bedrijfstoestand	< 10 A
In uitgeschakelde stand (Kl. 15/ ACC uit):	< 5 mA
Luidspreker impedantie	> 4 Ohm/kanaal
Schakeluitgang antenne/versterker	12 V, max. 150 mA
DAB-antenne	12 V, max. 150 mA
USB-aansluiting	5 V, max. 1 A
AUX-aansluiting	3,5 mm stereo jack
SWC-aansluiting	3,5 mm stereo jack
	0 - 3,3 V

🔊 Tip: Zorg ervoor dat het contact en de permanente plus correct zijn aangesloten, anders neemt de autoradio meer stroom op en schakelt deze niet volledig uit, wat kan leiden tot ontlading van de auto-accu!

22. Fouten zoeken

Hieronder vindt u illustraties van fouten en hun mogelijke oplossingen.

Als u nog steeds problemen heeft met de autoradio, neem dan contact op met uw dealer of het Blaupunkt Service Center.

Laat de installatie in geval van problemen controleren of uitvoeren door een specialist.

De meeste problemen die zich voordoen kunnen het gevolg zijn van een verkeerde aansluiting en bediening.

• Eenmaal gemonteerd, gaan de controlelampjes van de airbag op het dashboard branden / werkt de snelheidsmeter niet meer, enz.:

De autoradio was waarschijnlijk verkeerd aangesloten. Koppel onmiddellijk de accu van het voertuig los en verwijder de radio. Laat de installatie uitvoeren/controleren door een specialist.

• De autoradio geeft bij inschakelen 1 UUR (1 STUNDE) aan en schakelt na een uur uit:

Het ontstekingsplus is niet aangesloten of niet geactiveerd. Controleer de aansluitingen.

• Bij hogere volumes knippert het display/de autoradio of valt het geluid weg:

Controleer de doorsnede van de voedingskabel.

Ga niet onder een impedantie van 4 Ohm/kanaal

Laat de installatie uitvoeren/controleren door een specialist.

• De afstandsbediening werkt niet:

Controleer of de batterij goed op haar plaats zit, verwijder de kleine plastic film, richt de afstandsbediening op de autoradio voor direct visueel contact.

• De autoradio schakelt niet in/ De autoradio reageert niet op het contact/ De autoradio schakelt na een bepaalde tijd altijd automatisch uit/ De autoradio kan niet worden ingeschakeld zonder het contact aan te zetten:

Contactontsteking /permanente plus correct aangesloten? Het plus contact moet correct 0 V / 12 V schakelen, er mag geen restspanning op het plus contact staan in de toestand 'contact uit'.

Controleer de correctheid van de aansluiting van de autoradio, in geen geval mag u de autostekkers rechtstreeks op de autoradio aansluiten zonder eerst de PIN-toewijzing te controleren.

Laat de installatie uitvoeren/controleren door een specialist.

• De instellingen of geprogrammeerde zenders gaan verloren, de tijd werkt niet correct:

Kortom, het apparaat slaat de instellingen permanent op, zelfs zonder stroom. Sommige instellingen worden echter alleen permanent opgeslagen wanneer correct wordt uitgeschakeld, dus zorg ervoor dat u de autoradio correct uitschakelt.

Functies zoals tijd, laatste bron, laatste afspelpositie USB/CD vereisen permanente stroom. Voor een goede werking moet de autoradio correct worden aangesloten op een ononderbroken stroomvoorziening, die niet mag worden onderbroken.

Bovendien kunnen sommige radiozenders via RDS een onjuist tijdsignaal uitzenden, in dat geval moet de voor de tijd verantwoordelijke RDS-functie in het menu worden gedeactiveerd en moet de klok handmatig worden ingesteld.

• Het apparaat ontvangt geen of een zwak radiosignaal:

Controleer de antenne voor het gegeven ontvangstgebied.

Controleer of een fantoom voedingsadapter nodig is.

Is de antenne correct gemonteerd? Veel antennes vereisen een tegenpool (carrosserie).

LED-lampen of andere elektrische componenten kunnen de radio-ontvangst verstoren, daarom moeten dergelijke storingen worden uitgesloten.

Bij de ingebruikname van de radio, moet u ervoor zorgen dat de autoradio is ingesteld op het juiste radiogebied (zie hoofdstuk INSTELLINGEN).

• In de DAB-modus wordt plotseling het bericht NO SIGNAL of NO SERVICE weergegeven:

De huidige MULTIPLEX (programmapakket) heeft een te zwak signaal en audiosignaal decoding is niet mogelijk. Kies een andere MULTIPLEX of controleer de DAB-antenne.

• De autoradio geeft plotseling het bericht SEEK PI (SUCHE PI) / SEEK TA (SUCHE TA) weer of wijzigt de zender als de radio in bedrijf is:

Controleer de antenne en autoradio-instellingen. Deactiveer indien nodig de alternatieve frequentiefunctie (zie hoofdstuk INSTELLINGEN).
Als de radio communicatiefunctie is geactiveerd, kan slechte ontvangst ertoe leiden dat de autoradio uit zichzelf van zender verandert, de radio communicatiefunctie uitschakelt of een andere zender kiest.

• De autoradio geeft de zendernaam niet correct weer in radiomodus

Stel het display naar wens in met de DIS-toets. Controleer de ontvangst (controleer de antenne).

Opmerking: Sommige zenders zenden extra informatie uit in plaats van de RDS-zendernaam; hierop heeft de autoradio geen invloed.

• USB, CD, SD of andere gegevensdragers werken niet:

Controleer de werking met een andere gegevensdrager, formatteer de gegevensdrager, speel andere bestanden af.

• Bluetooth® problemen (het telefoonboek wordt niet weergegeven, de telefoon maakt geen verbinding, de gesprekspartner is niet te horen):

Controleer of er software-updates beschikbaar zijn voor de telefoon en/of de autoradio.

Verwijder de autoradio op uw mobiele telefoon uit de lijst en breng vervolgens de verbinding weer tot stand.

Bevestig alle autorisatieaanvragen op de mobiele telefoon met JA of controleer ze handmatig in het geval van een aangesloten autoradio.

Gebruik een andere mobiele telefoon om te controleren.

• De gesprekspartner hoort mij niet:

Controleer de aansluiting van de externe microfoon. Controleer de microfooninstelling in de Bluetooth®-instellingen (indien beschikbaar). Gebruik een andere mobiele telefoon om te controleren.

• SUB-OUT of de instelmogelijkheden ervan op de autoradio werken niet:

Controleer of de subwoofer correct is aangesloten op de SUB-OUT uitgang van de autoradio, anders hebben de opties in de geluidsinstellingen geen effect.

• De fout/het probleem wordt hier niet vermeld. De autoradiofunctie werkt niet zoals verwacht/ De autoradio gedraagt zich niet zoals verwacht:
Zet de radio terug naar de fabrieksinstellingen via **MENU -> VARIOUS -> NORMSET.**

Controleer of de software up-to-date is. Actuele software-updates zijn beschikbaar op onze website of kunnen worden besteld via onze service.

Opmerking: Een gedetailleerde beschrijving van de fout en de huidige software van de radio zijn noodzakelijk als u contact opneemt met de service.

1. Éléments de commande – système audio de voiture

11

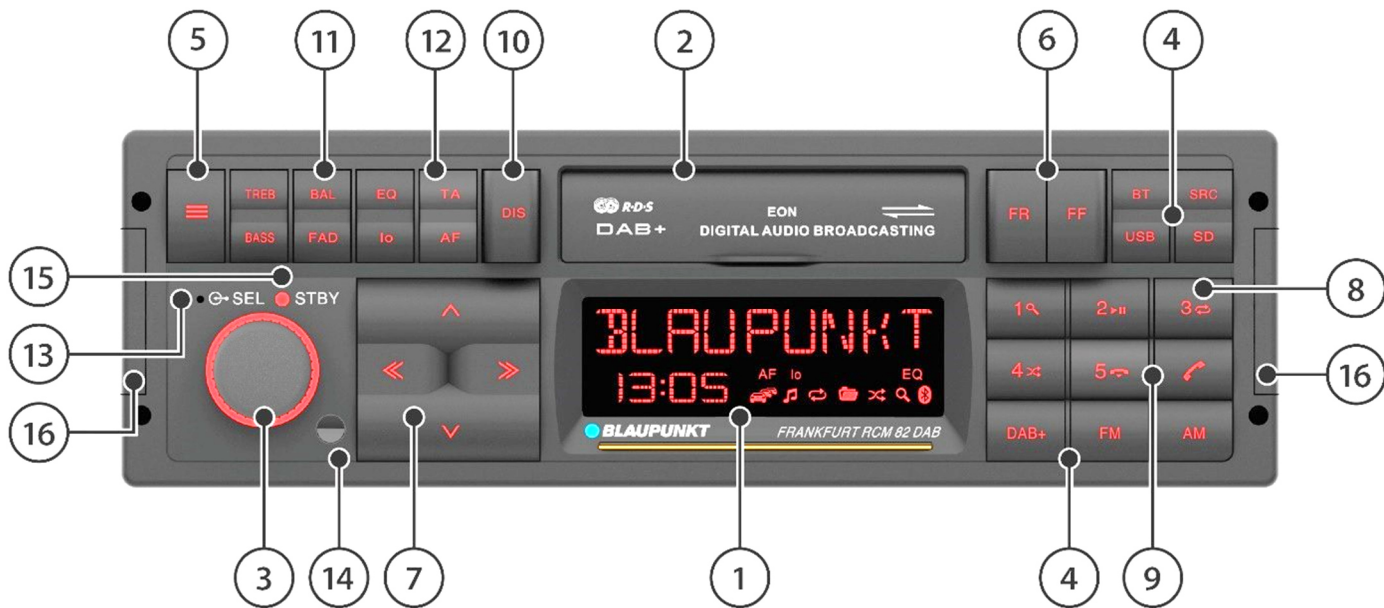

① Affichage LC :

Affichage d'informations telles que la source, la station, la piste, l'heure et les options de réglage

② Entrées dissimulées microSD / USB et AUX (de gauche à droite).

Ouvrez le rabat en appuyant légèrement par le bas sur la bosse du bord inférieur.

③ Réglage du volume / interrupteur marche/arrêt

Rotation : Niveau de volume fort/bas

Appui bref : Mise en marche du système audio de voiture, mise en sourdine du système audio de voiture

Appui prolongé : Mise en arrêt du système audio de voiture

④ Touche **SRC** / touches de sélection directe **BT, USB, SD, DAB+, FM, AM**:

Appui bref : Sélection d'une source audio.

Via SRC, les sources audio disponibles sont commutées une par une. Certaines sources peuvent être désactivées (voir la section PARAMÈTRES) ou ne seront pas disponibles si aucun appareil n'est connecté (par exemple, AUX).

Appui prolongé sur SRC : Fonction de lecture des stations/pistes (SCAN)

⑤ Touche menu :

Appui bref : Ouverture/fermeture du menu (voir la section PARAMÈTRES)

Appui prolongé : Fonction d'enregistrement en mémoire (P-SCAN) pour VHF/DAB

⑥ Touches **FR / FF**:

Contrôle des fonctions spécifiques à la source (recherche PTY, défilement, recherche de bande)

⑦ Commutateur à bascule multifonction :

Commande des fonctions spécifiques à la source sélectionnée.

▲ / ▼ : Recherche manuelle, changement de dossier, changement de bande, navigation dans le menu, changement de réglage dans le menu

<< / >> : Recherche, changement de morceau, changement de service, sélection d'un réglage ou confirmation/retour en arrière dans le menu.

⑧ Touches de station **1-5** :

Appui bref : Sélection d'une station, d'un numéro de téléphone enregistré ou d'une deuxième fonction/fonction spéciale présentée, telle que la recherche de morceaux (navigation), la lecture/pause, la fonction de répétition, la lecture aléatoire, selon la source sélectionnée

Appui prolongé : Fonction mémoire pour les stations de radio et les numéros de téléphone

⑨ Combiné téléphonique:

Touche « Accepter » :

Appui bref : Répondre aux appels/composition du numéro

Appui prolongé : Option touche programmable (voir chapitre DISPOSITIF MAINS LIBRES BLUETOOTH®)

Touche « Se déconnecter » :

Appui bref : Fin/rejet d'appel

Appui prolongé : ./.

⑩ Touche **DIS**:

Appui bref : Commutation de l'affichage entre différentes informations selon la source sélectionnée

Appui prolongé : Changement de la luminosité de l'affichage (si la luminosité est réglée sur MANUEL dans le menu, voir la section PARAMÈTRES)

⑪ Touches d'accès direct **TREB, BASS, BAL, FAD, EQ** pour les réglages audio

Appui bref EQ : Activation de l'option SOUND PRESET

Appui prolongé sur EQ : Accès à l'ÉGALISEUR

⑫ Touches d'accès direct aux fonctions radio (**lo, TA, AF**)

⑬ Microphone :

Microphone mains libres (actif uniquement lorsqu'aucun microphone externe n'est connecté)

⑭ Voyant LED IR :

Récepteur pour télécommande infrarouge en option.

⑮ Voyant LED STBY (voir la section PARAMÈTRES)

⑯ Couverts des trous pour le dispositif de déverrouillage, voir section MONTAGE ET DÉMONTAGE ET RACCORDEMENTS

2. Éléments de commande, télécommande (accessoire en option)

L'autoradio peut être commandé à distance grâce au capteur de télécommande intégré dans sa façade. Cela est possible à l'aide d'une télécommande disponible comme accessoire pour le système audio de voiture ou à l'aide d'anciennes télécommandes Blaupunkt (RC-08, RC-09, RC-10, RC-10H, RC-12H).

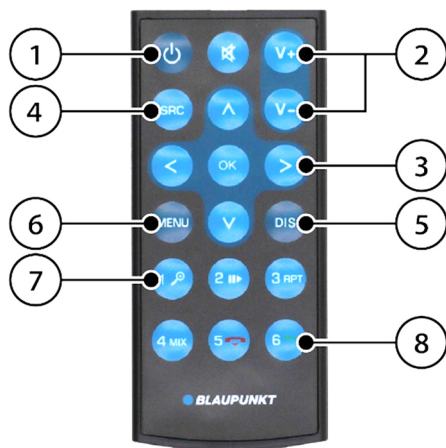

① Touche marche/arrêt.

■ Conseil : Le système audio de voiture ne peut être mis en marche avec la télécommande que lorsque le contact est activé. Cette fonction augmente le courant de veille du système audio de voiture et ne doit donc pas être utilisée sans que le contact soit mis afin de protéger la batterie du véhicule.

② Touches de volume/sourdine.

③ Touches multifonctions : Commande des fonctions spécifiques à la source sélectionnée.

④ Touche **SRC** (source) :

Sélection de la source audio, les sources audio disponibles commutent successivement l'une après l'autre. Certaines sources peuvent être désactivées, voir la section PARAMÈTRES.

⑤ Touche **DIS** : Commutation de l'affichage

⑥ Touche **MENU** : Ouverture du menu

⑦ Touches de mémorisation des stations :

Appel d'une station ou présentation d'une seconde fonction telle que pause/répétition/mélange en fonction de la source sélectionnée

⑧ Touches du téléphone :

Répondre et mettre fin aux appels.

3. Félicitations

Nous vous félicitons pour l'achat d'un nouveau produit Blaupunkt. Afin de pouvoir en bénéficier longtemps, veuillez lire attentivement ce mode d'emploi.

Pendant, si vous rencontrez des problèmes inattendus, veuillez consulter le mode d'emploi pour voir si vous pouvez les résoudre vous-même. Veuillez également vous reporter à la section RECHERCHE D'ERREURS à la fin du manuel d'utilisation.

Votre revendeur et votre équipe de service après-vente Blaupunkt se feront un plaisir de vous aider si vous ne parvenez pas à résoudre votre problème par vos propres moyens. Les coordonnées peuvent être consultées à l'adresse suivante www.blaupunkt.com.

CONSEIL : Ce manuel s'applique à différents modèles, de sorte que certaines fonctions et options peuvent ne pas être disponibles ou peuvent varier d'un modèle à l'autre. En outre, nous nous réservons le droit d'apporter des modifications techniques pour améliorer le produit.

Table des matières

Chapitre

Éléments de commande – système audio de voiture	1
Éléments de commande, télécommande (accessoire en option)	2
Félicitations	3
Règles de sécurité	4
Informations générales Contenu de l'emballage Mise à jour du logiciel	5
Mise en marche/arrêt Modification du volume	6
Radio analogique : VHF/ondes moyennes (FM/AM)	7
Radio numérique : DAB / DAB+	8
Lecture à partir de périphériques et de médias externes : USB / microSD	9
Lecture à partir de périphériques et de médias externes : iPod / iPhone	10
Lecture à partir de périphériques et de médias externes : AUX	11
Configuration de la connexion Bluetooth®	12
Streaming audio par Bluetooth®	13
Lecture Bluetooth® des messages de navigation	14
Système mains libres Bluetooth®	15
Réglages du son	16
Horloge	17
Télécommande au volant (SWC)	18
Réglages Menu	19
Montage Démontage Connexions	20
Informations utiles Données techniques	21
Recherche d'erreurs	22

4. Règles de sécurité

Règles de sécurité

Le système audio de voiture a été fabriqué conformément au niveau actuel de la technique et aux directives de sécurité spécifiées. Cependant, si vous ne suivez pas les consignes de sécurité de ce mode d'emploi, vous risquez d'être exposé à des risques. Ce mode d'emploi a pour but de familiariser l'utilisateur avec les fonctions les plus importantes.

- Veuillez lire attentivement ces instructions avant de monter ou d'utiliser le système audio de voiture.
- Conservez ce mode d'emploi dans un endroit accessible à tous les utilisateurs.
- Lors de la remise du système audio pour l'automobile à un tiers, veuillez joindre ce mode d'emploi.
- Si nécessaire, suivez les instructions pour les appareils utilisés avec votre système audio pour l'automobile.

Symboles utilisés

Les symboles suivants sont utilisés dans ce mode d'emploi :



DANGER ! Mise en garde contre les blessures



PRUDENCE ! Mise en garde contre le risque de détérioration du lecteur de DVD/CD ou du support de données en cours d'utilisation



DANGER ! Mise en garde contre le volume élevé



Le marquage CE assure la conformité aux directives de l'UE

➡ Conseil :

• Descriptif

Sécurité routière

Respectez les consignes suivantes en matière de sécurité routière



DANGER ! Utilisez le système audio de voiture de manière à pouvoir conduire en toute sécurité à tout moment.

L'utilisation de la fonction du système audio de voiture pendant la conduite peut vous distraire de la circulation et entraîner des accidents

graves !

Évitez toute action supplémentaire qui détourne l'attention de la situation routière et du fonctionnement du véhicule pendant la conduite.



Utilisez le système audio de voiture de manière à pouvoir conduire en toute sécurité à tout moment. Si nécessaire, arrêtez le véhicule dans un endroit sûr et utilisez le système audio de voiture avec le véhicule à l'arrêt. Le conducteur du véhicule ne doit utiliser aucune application qui le distrait de la conduite.



Écoutez toujours le système audio de voiture à un volume modéré pour protéger votre audition et être en mesure d'entendre les signaux d'avertissement acoustiques (par exemple de la police). Pendant les intervalles de mise en sourdine (par exemple, lors du changement de source audio), le changement de volume n'est pas audible. N'augmentez pas le volume pendant cette mise en sourdine.

Règles générales de sécurité

Ne modifiez ou n'ouvrez pas le système audio de voiture. Il n'y a aucune pièce à l'intérieur qui puisse être entretenue par l'utilisateur.

Utilisation conforme à l'usage prévu :

Ce système audio pour l'automobile est destiné à être installé et à fonctionner dans un véhicule avec une tension d'alimentation de 12 V et doit être installé sur un connecteur DIN. Les limites des paramètres du système audio de voiture doivent être respectées. Faites effectuer les réparations et, si nécessaire, l'installation par un spécialiste.

5. Informations générales | Contenu de l'emballage | Mise à jour du logiciel

Déclaration de conformité

La société Blaupunkt Competence Center Car Multimedia Evo Sales GmbH déclare par la présente que le système audio de voiture est conforme aux exigences essentielles et autres dispositions pertinentes de la directive 2014/53/EU.

La déclaration de conformité est disponible sur Internet à l'adresse suivante www.blaupunkt.com. Si elles ne sont pas disponibles sur le site, nous les fournirons sur demande.

Informations sur les marques

Toutes les autres marques et leurs logos, noms de marque ou noms de société mentionnés dans ce manuel sont utilisés à des fins d'identification uniquement et sont la propriété de leurs propriétaires respectifs.

Règles de nettoyage

Les solvants, nettoyants et abrasifs, ainsi que les aérosols pour cockpit, les désodorisants et les produits d'entretien des plastiques peuvent contenir des substances qui endommagent la surface du système audio pour l'automobile. Utilisez uniquement un chiffon sec ou légèrement humide pour le nettoyage du système audio pour l'automobile.

Principes de mise au rebut



Ne jetez pas le système audio de voiture usagée avec les ordures ménagères ! Pour la mise au rebut du système audio de voiture et des accessoires usagés, veuillez utiliser les systèmes de collecte et de retour des déchets disponibles.

Contenu de l'emballage

L'emballage contient les composants suivants :

- Système audio de voiture
- Mode d'emploi
- Microphone externe
- Câble de connexion ISO A/ISO B
- Cadre de montage + Outil de démontage
- Adaptateur d'antenne DIN-ISO

Mise à jour du logiciel

Le logiciel du système audio de voiture peut être mis à jour via un support de stockage externe.

Si des mises à jour pour votre appareil sont disponibles, elles se trouvent sur www.blaupunkt.com. Des instructions pour la mise à jour et des informations complémentaires sont incluses dans la mise à jour.

☛ Conseil : Si le système audio de voiture fonctionne correctement, une mise à jour n'est pas nécessaire. Chaque mise à jour comporte également un risque d'erreurs, et dans de très rares cas – malgré des tests minutieux – des bogues nouveaux ou autres peuvent apparaître.

☛ Conseil : Les différents composants et fonctions du système audio de voiture peuvent différer de ceux indiqués dans le manuel, car des fonctions peuvent avoir été modifiées, ajoutées ou même supprimées en raison du développement ultérieur du logiciel. Cela ne constitue pas un défaut ou un motif de réclamation pour le système audio de voiture.

☛ Conseil : Lorsque vous demandez une mise à jour à Blaupunkt, veuillez fournir autant de détails que possible sur le problème de votre système audio de voiture. L'opérateur a également besoin d'informations sur la version du logiciel actuellement installé (voir la section PARAMÈTRES). Malheureusement, sans ces informations, nous ne pouvons pas vous aider ou vous fournir des mises à jour.

6. Mise en marche/arrêt | Modification du volume

Mise en marche/arrêt

Pour mettre en marche, appuyez sur la commande du volume.

Pour éteindre, appuyez sur la commande de volume et maintenez-la enfoncée pendant plus d'une seconde. Veuillez noter qu'après avoir allumé le système audio de voiture, il peut s'écouler quelques secondes avant que vous puissiez l'éteindre à nouveau, car les processus de démarrage internes sont toujours actifs en arrière-plan.

🔊 Conseil : Le système audio de voiture peut également être mis en marche lorsque le contact est coupé – l'affichage montre alors brièvement 1 HOUR ON/1 HEURE. Le système audio de voiture s'éteint automatiquement après une heure pour protéger la batterie.

Mise en marche/arrêt en mettant le contact du véhicule

Si le contact est coupé alors que le système audio de voiture est en marche, le système audio de voiture s'éteint et se rallume automatiquement à la prochaine mise du contact.

Si le système audio de voiture a été éteint en appuyant sur la touche de volume, il reste éteint en permanence lorsque le contact est mis/coupé jusqu'à ce qu'il soit remis en marche manuellement.

🔊 Conseil : Si la fonction ne fonctionne pas comme décrit, le système audio de voiture n'a pas été connecté correctement.

Modification du volume

Le volume peut être réglé à l'aide de la commande de volume, le volume peut être réglé de 0 (aucun son) à 40 (plein volume).

L'affichage montre le niveau de volume réglé pendant quelques secondes. Selon le réglage, le système audio de voiture mémorise le dernier volume ou le volume programmé lorsqu'il est remis en marche (voir la section PARAMÈTRES).

Réglez le volume de la musique :

Tournez la commande de volume pendant la lecture de la musique pour modifier le volume.

Réglage du volume des annonces routières (les annonces routières doivent être actives dans les réglages, voir la section PARAMÈTRES) :

Tournez la commande de volume pendant une annonce routière pour modifier le volume ; cette valeur est automatiquement mémorisée et peut être ajustée à tout moment dans les réglages (voir la section PARAMÈTRES).

Réglage du volume du Bluetooth® (téléphonie) :

Tournez la commande de volume pendant un appel téléphonique pour modifier le volume. Cette valeur est enregistrée automatiquement et peut être modifiée à tout moment dans les réglages (voir la section PARAMÈTRES).

En outre, le volume de l'appel, ainsi que la sonnerie, peuvent ou doivent être réglés sur le téléphone mobile, veuillez vous référer aux instructions du fabricant du téléphone.

Réglage de volume de Bluetooth®-BT-Navi-Mix (messages provenant d'un téléphone mobile connecté avec la navigation active) :

Dans le menu Bluetooth®, le niveau des messages de navigation peut être réglé si l'option Bluetooth®-BT-Navi-Mix est active. En outre, le volume peut également être réglé sur le téléphone mobile, veuillez suivre les instructions du fabricant du téléphone mobile (voir la section LECTURE DES COMMUNICATIONS DE NAVIGATION PAR BLUETOOTH®).

Mise en sourdine du système audio pour l'automobile (Mute)

Appuyez brièvement sur la commande de volume pour couper le son du système audio de voiture ou pour réactiver le volume précédent.



Écoutez toujours le système audio de voiture à un volume modéré pour protéger votre audition et être en mesure d'entendre les signaux d'avertissement acoustiques (par exemple de la police).

Pendant les intervalles de mise en sourdine (par exemple, lors du changement de source audio), le changement de volume n'est pas audible. N'augmentez pas le volume pendant cette mise en sourdine.

7. Radio analogique : VHF/ondes moyennes (FM/AM)

Sélectionnez une des sources/un des niveaux de mémoire **FM1**, **FM2**, **FMT** ou **AM** à l'aide de la touche **SRC** ou des touches **FM / AM**

🔊 Conseil : Certaines sources/niveaux de mémoire sont inactifs en fonction du réglage ; seuls les niveaux de mémoire sont actifs en usine **FM1** et **AM**. Voir la section PARAMÈTRES.

🔊 Conseil : 5 emplacements de mémoire sont disponibles sur chaque niveau de mémoire.

Recherche de stations

À l'aide du commutateur à bascule multifonction, vous pouvez appuyer sur << ou >> pour lancer la recherche de canaux vers le bas ou vers le haut. La recherche s'arrête automatiquement à la station de réception suivante.

🔊 Conseil : La sensibilité de la recherche peut être définie dans les réglages, voir la section PARAMÈTRES.

Vous pouvez également régler la fréquence manuellement si le signal de la station est très faible et que la recherche ne s'arrête pas à la fréquence souhaitée. Pour ce faire, appuyez sur le commutateur multifonction à bascule sur les touches **▲** ou **▼** jusqu'à ce que la fréquence souhaitée soit atteinte.

Recherche PTY (FM uniquement)

Si la fonction PTY (type de programme) est active (voir chapitre PARAMÈTRES), une pression sur les touches **FR / FF** lance la recherche de l'identifiant PTY défini (présélection du type de PTY, voir chapitre PARAMÈTRES).

Mémorisation des stations / appel des stations mémorisées

Vous pouvez enregistrer vos stations préférées dans la mémoire des stations à l'aide des touches 1 à 5. Chaque niveau de mémoire peut mémoriser 5 stations.

Réglez la station souhaitée comme décrit dans la section RECHERCHE DE STATION. Appuyez ensuite sur la touche de mémoire sélectionnée pendant plus d'une seconde jusqu'à ce qu'un bip confirme que la station a été mémorisée, après le bip, relâchez la touche.

En appuyant brièvement sur la touche mémoire, vous pouvez rappeler une station précédemment enregistrée.

Mémorisation automatique des stations (Travelstore)

Dans les niveaux de mémoire marqués T (FMT, AMT), vous pouvez enregistrer 5 stations ayant la meilleure réception grâce à la recherche automatique (Travelstore). Pour ce faire, appuyez sur la touche FM ou AM pendant plus d'une seconde jusqu'à ce que FM TSTORE / AM TSTORE apparaisse à l'affichage.

🔊 Conseil : Si vous démarrez Travelstore sur un autre niveau de mémoire, le système passe automatiquement au niveau de mémoire de Travelstore et l'active automatiquement dans les paramètres si nécessaire. Seules les stations du niveau de mémoire Travelstore sont enregistrées/modifiées.

Lecture des stations mémorisées (P-SCAN)

Vous pouvez lire toutes les stations du niveau de mémoire sélectionné : Pour ce faire, appuyez sur la touche **MENU** pendant plus d'une seconde jusqu'à ce que l'écran affiche « P-SCAN ».

L'écran affiche maintenant « P-SCAN » et la fréquence/station radio actuelle. Le message « P-SCAN » est affiché jusqu'à ce qu'il soit effacé en appuyant à nouveau sur la touche.

Lecture des stations disponibles (SCAN)

Vous pouvez lire toutes les stations de la bande de fréquences sélectionnée : Pour ce faire, appuyez sur la touche de sélection de la source **SRC** pendant plus d'une seconde jusqu'à ce que l'écran affiche « SCAN ».

L'écran affiche « SCAN » et la fréquence radio/station actuelle clignote.

« SCAN » clignote jusqu'à ce que vous appuyiez à nouveau sur la touche pour l'arrêter.

Modification de l'affichage

Vous pouvez utiliser la touche DIS pour basculer le contenu de l'affichage entre différentes informations :

- Nom de la station
- PTY (type de programme)
- Texte radio
- Mémoire/niveau de mémoire + fréquence
- Mémoire/niveau de mémoire + heure

🔊 Conseil : La disponibilité de la fonction d'affichage dépend de la bande sélectionnée, de l'émetteur et de la qualité de la réception

8. Radio numérique : DAB / DAB+

La radiodiffusion sonore numérique (DAB ou DAB+ en abrégé) est le successeur numérique de la radiodiffusion VHF analogique. La transmission numérique entraîne quelques différences par rapport à la radio VHF analogique habituelle :

Plusieurs stations sont diffusées sur un seul canal – ce qu'on appelle un multiplex (ENSEMBLE) (= paquets de programmes).

Les stations qui sont situées dans un MULTIPLEX donné sont appelées services (SERVICES) (= stations et/ou services de données).

En Allemagne, par exemple, les MULTIPLEX sont disponibles au niveau régional auprès des radio diffuseurs publics ; par ailleurs il existe actuellement deux MULTIPLEX qui peuvent être reçus dans toute l'Allemagne : **DR DEUTSCHLAND** et **ANTENNE DE**.

Les stations ne génèrent pas le bruit connu de la VHF, donc la station peut être entendue avec une qualité constante, soit elle n'est pas entendue du tout lorsque la correction d'erreurs n'est plus en mesure de reconstruire le signal, et cela est accompagné d'un court son dit « bouillonnant ».

Démarrage de la lecture de la radio DAB / DAB+

Utilisez la touche **SRC** ou **DAB+** pour sélectionner la source **DAB1**, **DAB2** ou **DAB3**.

Si nécessaire, lancez un balayage à l'aide de l'option de menu **DAB SERVICE SCAN (RECHERCHE DU SERVICE DAB)** pour trouver les stations disponibles dans votre région (voir la section PARAMÈTRES).

🔊 Conseil : Certaines sources ou niveaux de mémoire sont inactifs en fonction du réglage ; en usine, seul le niveau de mémoire **DAB1** est actif. Voir la section PARAMÈTRES.

🔊 Conseil : 5 emplacements de mémoire sont disponibles sur chaque niveau de mémoire.

Navigations de services

Utilisez le commutateur à bascule multifonction pour parcourir les services disponibles pour votre système audio de voiture en appuyant sur << ou >>.

Le nouveau service s'affiche lors de la numérotation, après l'arrêt le service qui est

Autres fonctions/options : Voir la section PARAMÈTRES.

actuellement affiché sera appelé et lu.

Visualisation des multiplex

Utilisation du commutateur à bascule multifonctions et des touches **A** ou **V** vous pouvez sélectionner le multiplex disponible sur votre radio.

Lors de la numérotation, le nouveau multiplex s'affiche ; lorsque la numérotation est arrêtée, le premier service du multiplex sélectionné est appelé et lu.

Recherche de multiplex

Appuyez sur les touches **FR** ou **FF** pour lancer une recherche, revenir à la précédente ou passer au multiplex suivant reçu.

L'affichage montre le canal actuel pendant la recherche jusqu'à ce que vous trouviez un nouvel multiplex.

🔊 Conseil : Cette option n'est pas disponible si l'option PTY a été activée dans le menu (voir la section PARAMÈTRES).

Recherche PTY

Si la fonction PTY (type de programme) est active (voir chapitre PARAMÈTRES), vous pouvez faire défiler les stations connues de votre système audio de voiture avec l'identifiant PTY correspondant en appuyant sur les touches **FR / FF** (présélection du type de PTY, voir chapitre PARAMÈTRES).

Recherche de listes de services/multiplexes (mode navigation)

Sur le commutateur à bascule multifonction, appuyez sur les touches **A** ou **V** pendant plus d'une seconde pour passer en mode navigation. L'affichage montre maintenant un symbole de loupe clignotante et, selon le contenu affiché, un symbole de dossier (multiplex) ou un symbole de note (service).

Sélection d'un nouveau service à partir du multiplex actuellement sélectionné : Démarrez le mode navigation (l'affichage montre maintenant le symbole de la note et une loupe clignotante).

Appuyez maintenant sur les touches \wedge / \vee du commutateur à bascule multifonction pour parcourir les services du multiplex actuel. Une fois que vous avez trouvé le service souhaité, appuyez >> sur le commutateur à bascule multifonction pour le lire.

Sélection d'un nouveau service dans un multiplex différent de celui qui est en cours de diffusion : Démarrez le mode navigation (l'affichage montre maintenant le symbole de la note et une loupe clignotante).

Appuyez sur la touche << du commutateur à bascule multifonction, le système audio de voiture passe à la liste multiplex (l'écran montre maintenant le symbole du dossier et une loupe clignotante). Sur le commutateur à bascule multifonction, appuyez sur les touches \wedge / \vee pour sélectionner un multiplex, appuyez sur la touche >> pour afficher les services inclus dans le multiplex affiché (l'affichage montre alors un symbole de note et une loupe clignotante).

Appuyez maintenant sur les touches \wedge / \vee du commutateur à bascule multifonction pour parcourir les services du multiplex actuel. Une fois que vous avez trouvé le service souhaité, appuyez >> sur le commutateur à bascule multifonction pour le lire.

Quittez le mode de navigation :

Le mode de navigation se termine automatiquement après 15 secondes si aucune touche n'est actionnée. Sinon, appuyez sur la touche << lorsque le système audio de voiture affiche les multiplex ou 2x << lorsque le système audio de voiture affiche les services pour quitter le mode de navigation.

 Conseil : En mode aperçu, tous les services/multiplex disponibles sur le système audio de voiture concerné sont affichés ; les multiplex qui ne sont pas actuellement disponibles sont également affichés. Vous pouvez utiliser le menu (voir la section PARAMÈTRES) pour lancer le balayage DAB SERVICE SCAN qui met à jour la liste des multiplex et en supprime les services inactifs.

 Conseil : Vous pouvez définir le mode de navigation comme paramètre par défaut, voir la section PARAMÈTRES.

Sauvegarde des services / appel des services sauvegardés

Les services préférés peuvent être enregistrés sous les touches de mémorisation des stations 1 à 5. Chaque niveau de mémoire peut mémoriser 5 services.

Réglez le service souhaité comme décrit ci-dessus.

Ensuite, appuyez sur la touche de mémoire sélectionné pendant plus d'une seconde jusqu'à ce qu'un bip confirme que le service a été enregistré, après le bip, relâchez la touche à nouveau. En appuyant brièvement sur la touche mémoire, vous pouvez rappeler un service précédemment enregistré.

Lecture des stations/services mémorisés (P-SCAN)

Vous pouvez lire toutes les stations du niveau de mémoire sélectionné :

Pour ce faire, appuyez sur la touche MENU pendant plus d'une seconde. L'écran affiche « P-SCAN » et le service en cours.

Le message « P-SCAN » est affiché jusqu'à ce qu'il soit effacé en appuyant à nouveau sur la touche.

Lecture des services disponibles (SCAN)

Tous les services disponibles peuvent être lus :

Pour ce faire, appuyez sur la touche SRC pendant plus d'une seconde.

Le système audio de voiture met d'abord à jour la liste des services avec un balayage, puis affiche « SCAN » et le service en cours.

« SCAN » clignote jusqu'à ce que vous appuyiez à nouveau sur la touche pour l'arrêter.

Modification de l'affichage

Vous pouvez utiliser la touche DIS pour basculer le contenu de l'écran entre différentes informations :

- Nom du service (station)
- PTY (type de programme)
- Texte radio
- Nom du multiplex (paquet de programmes)
- Mémoire/ niveau de mémoire + canal
- Mémoire/niveau de mémoire + heure

 Conseil : La disponibilité de la fonction d'affichage dépend du service.

Autres fonctions/options : Voir la section PARAMÈTRES.

9. Lecture à partir de périphériques et de médias externes : USB / microSD

Informations générales

Supports de données / types de médias utilisés :

- Périphériques de stockage pour types de fichiers FAT16, FAT32, exFAT
- Formats de fichiers : MP2, MP3, WMA, FLAC, M4A (AAC), APE, WAV

👉 Conseil : Le fonctionnement sans erreur de tous les fichiers multimédias, y compris ceux énumérés ci-dessus, ne peut être garanti en raison de la variété des logiciels avec lesquels ces fichiers peuvent être créés.

👉 Conseil : Le connecteur USB est adapté aux supports de stockage USB (également appelés clés USB) qui sont classés comme des appareils de stockage de masse (MSD – Mass Storage Device). La connexion directe de lecteurs MP3 ou de téléphones mobiles pour écouter de la musique n'est pas possible.

Utilisation USB / microSD

Ce système audio de voiture dispose de deux ports USB et d'un lecteur microSD :

- Port USB situé sous le rabat à l'avant du système audio de voiture (voir la section ÉLÉMENTS DE FONCTIONNEMENT du système audio de voiture)
- Connecteur USB à l'arrière du système audio de voiture (voir chapitre MONTAGE)
- Lecteur microSD sous le rabat à l'avant du système audio de voiture (voir la section ÉLÉMENTS DE FONCTIONNEMENT du système audio de voiture)

Connexion du support de données USB / Démarrage de la lecture USB

Ouvrez le rabat en appuyant légèrement par le bas sur la bosse du bord inférieur.

Insérez délicatement le support de données USB dans la prise USB, ne forcez pas et n'inclinez pas le support de données USB.

Le système audio de voiture passe automatiquement en mode USB. Les données sont chargées, la lecture commence avec le premier fichier multimédia reconnu par le système audio de voiture.

Si un support de données USB était précédemment connecté, passez à la source USB à l'aide de la touche **SRC** ou de la touche **USB**, le système audio de voiture reprend

la lecture à partir de la dernière piste.

Insertion d'une carte microSD / démarrage de la lecture à partir d'une carte microSD

Ouvrez le rabat en appuyant légèrement par le bas sur la bosse du bord inférieur.

Faites glisser la carte microSD dans le lecteur de cartes avec les contacts vers le bas jusqu'à ce qu'elle s'enclenche. Veillez à ne pas lâcher la carte avant le clic, sinon elle risque de sortir et de se perdre. Ne forcez pas lorsque vous insérez la carte, ne la tordez pas. Le système audio de voiture passe automatiquement en mode SD. Les données sont chargées, la lecture commence avec le premier fichier multimédia reconnu par le système audio de voiture.

Si une carte microSD a été insérée précédemment, passez à la source **SD** à l'aide de la touche **SRC** ou de la touche SD, le système audio de voiture reprend la lecture à partir de la dernière piste.

Lecture USB / microSD

Utilisez le commutateur à bascule multifonction pour activer la piste précédente ou suivante en appuyant sur << ou >>.

En maintenant enfoncé la touche << ou >> du commutateur à bascule multifonction, vous pouvez avancer ou reculer rapidement la piste en cours.

Appuyez sur les touches ▲ ou ▼ pour avancer ou reculer d'un dossier sur le support de données.

Avec les touches de station 1 à 4, vous pouvez activer/désactiver les fonctions spéciales : RECHERCHE DE PISTES (sélection/recherche d'une piste avec le commutateur à bascule multifonction), PLAY/PAUSE, RÉPÉTITION (PISTE ou CATALOGUE) et LECTURE ALÉATOIRE (TOUT ou CATALOGUE).

Modification de l'affichage

Vous pouvez utiliser la touche DIS pour basculer le contenu de l'écran entre différentes informations :

- Nom du fichier
- Nom du dossier
- Piste (ID3)
- Artiste (ID3)
- Album (ID3)
- Temps de lecture
- Temps total
- Heure
- toutes les informations en séquence (ALL INFO)

👉 Conseil : La disponibilité de la fonction d'affichage dépend des fichiers utilisés.

👉 Conseil : Lorsque le titre est modifié, le nom du fichier est toujours affiché en premier, suivi des informations sélectionnées. Lors d'un changement de dossier, le nom du dossier s'affiche également.

Fonction de lecture (SCAN)

Vous pouvez lire les morceaux du support de données.

Pour ce faire, appuyez sur la touche de sélection de la source **SRC** pendant plus d'une seconde jusqu'à ce que l'écran affiche « SCAN ».

L'écran affiche SCAN et la piste en cours.

« SCAN » clignote jusqu'à ce que vous appuyiez à nouveau sur la touche pour l'arrêter.

Déconnexion du support de stockage USB / carte microSD

Si nécessaire : Ouvrez le rabat en appuyant légèrement par le bas sur la bosse du bord inférieur.



Retirez délicatement le support de données USB ou appuyez doucement sur la carte microSD (par exemple avec votre ongle) jusqu'à ce qu'elle soit déverrouillée (vous entendez un clic). Ne lâchez pas brusquement la carte, sinon elle risque de ressortir et de se perdre.

Retirez délicatement la carte microSD du lecteur de cartes. En cas de difficulté, vous pouvez utiliser une pince à épiler, par exemple.

👉 Conseil : Ne retirez jamais le support de données sans avoir préalablement éteint le système audio de voiture, sinon le support de données ou les données qu'il contient pourraient être endommagés.

👉 Conseil : Lorsque vous utilisez des cartes microSD ou des clés USB suffisamment petites, le rabat peut être refermé.

Ne fermez jamais le rabat si la carte microSD n'est pas complètement insérée ou si la clé USB est trop grande.

Lorsque vous utilisez de petites clés USB ou des cartes microSD, veuillez noter que, selon leur forme, elles peuvent être difficiles à saisir pour les retirer à nouveau. Dans ce cas, n'utilisez pas la force ou des objets pointus ou tranchants qui pourraient endommager le système audio de voiture !

10. Lecture à partir de périphériques et de médias externes : iPod / iPhone

Support pour Apple iPod / iPhone

Ce système audio de voiture dispose de deux ports USB compatibles avec l'Apple iPod / iPhone :

- Port USB situé sous le rabat à l'avant du système audio de voiture (voir la section ÉLÉMENTS DE FONCTIONNEMENT du système audio de voiture)
- Connecteur USB à l'arrière du système audio de voiture (voir chapitre MONTAGE)

Connexion d'un iPod / iPhone d'Apple / Démarrage de la lecture

Insérez avec précaution le câble de connexion iPod / Apple iPhone dans la prise USB, ne forcez pas et ne pliez pas le connecteur.

Le système audio de voiture passe automatiquement en mode Apple iPod / iPhone. La lecture commence à partir du dernier fichier lu sur l'iPod / iPhone ou en lisant les médias de la dernière application utilisée.

Si un Apple iPod / iPhone est déjà connecté, utilisez la touche **SRC** ou la touche **USB** pour passer à la source **IPOD** et commencer la lecture.

Lecture à l'aide d'un Apple iPod / iPhone

Utilisez le commutateur à bascule multifonction pour activer la piste précédente ou suivante en appuyant sur << ou >>.

En maintenant enfoncé la touche << ou >> du commutateur à bascule multifonction, vous pouvez avancer ou reculer rapidement la piste en cours.

Sur le commutateur à bascule multifonction, appuyez sur les touches **▲** ou **▼** pour reculer ou avancer d'un dossier.

Avec les touches de station 1 à 4, vous pouvez activer/désactiver les fonctions spéciales : RECHERCHE DE PISTES (sélection/recherche avec le commutateur à bascule multifonction), RÉPÉTITION (PISTE ou CATALOGUE) et LECTURE ALÉATOIRE (TOUT ou CATALOGUE).

Modification de l'affichage

Vous pouvez utiliser la touche **DIS** pour basculer le contenu de l'affichage entre différentes informations :

🗨 **Conseil** : Selon l'appareil Apple que vous utilisez et les applications de lecture multimédias disponibles sur celui-ci, la fonctionnalité et la commande via le système audio de voiture peuvent changer et toutes les fonctions décrites peuvent ne pas être disponibles.

Retrait de l'Apple iPod / iPhone

Ne retirez pas le support de données sans avoir préalablement éteint le système audio de voiture, sous peine d'endommager l'appareil ou les données qu'il contient.

11. Lecture à partir de périphériques et de médias externes : AUX

Mode AUX

Le système audio de voiture est équipé d'un connecteur AUX :

• Connecteur AUX sous le rabat situé à l'avant de l'appareil (voir ÉLÉMENTS DE FONCTIONNEMENT du système audio de voiture).

Ouvrez le rabat en appuyant légèrement par le bas sur la bosse du bord inférieur.

Connectez l'appareil souhaité, par exemple un lecteur CD externe, un lecteur MP3 ou un lecteur de cassettes, à l'aide des adaptateurs appropriés de la gamme d'accessoires. Le système audio de voiture passe automatiquement à la source AUX

lorsque la fiche est insérée. Si vous souhaitez modifier la source ou la sélectionner à nouveau ultérieurement, utilisez la touche SRC.

Réglez le volume sur le périphérique externe si la sortie que vous utilisez est réglable sur le périphérique externe.

🔊 Conseil : Le connecteur AUX est automatiquement activé lorsque la fiche est insérée. Si le connecteur AUX est libre, la source AUX n'est pas disponible via la touche SRC.

🔊 Conseil : Pour éviter d'endommager le système audio de voiture, n'utilisez que des fiches et des câbles non endommagés.

12. Configuration de la connexion Bluetooth®

Bluetooth®

La fonction Bluetooth® permet de connecter sans fil des téléphones mobiles et des lecteurs multimédia au système audio de voiture.

Si vous associez un appareil compatible à votre système audio de voiture, vous pouvez utiliser les fonctions décrites dans les sections suivantes.

Établissement d'une connexion Bluetooth®

Allumez le système audio de voiture, ouvrez les paramètres Bluetooth® de votre appareil Bluetooth®, recherchez les appareils disponibles, connectez-les en suivant la procédure décrite dans le manuel de l'appareil Bluetooth®.

Après une connexion réussie, le système audio de voiture affiche brièvement « **CONNECTED** » (**CONNECTÉ**), suivi du nom du dispositif connecté et du petit symbole Bluetooth® à l'affichage.

🔊 Conseil : Confirmez immédiatement toute demande sur votre téléphone, dans le cas contraire les fonctionnalités peuvent être limitées, indisponibles ou l'appariement peut ne pas fonctionner.

🔊 Conseil : Ce processus ne doit être effectué qu'une seule fois, les appareils se connectent automatiquement les uns aux autres lorsqu'ils sont à portée.

🔊 Conseil : Au moment du lancement sur le marché, des tests approfondis de la fonction Bluetooth® ont été effectués avec différents téléphones et lecteurs multimédias afin de garantir la meilleure compatibilité possible. Toutefois, les fonctions peuvent être limitées ou inexistantes selon l'appareil utilisé. En cas de tels problèmes, vérifiez si une mise à jour est disponible pour votre appareil ou votre système audio de voiture.

🔊 Conseil : Il est possible d'appairer jusqu'à 5 appareils Bluetooth®, mais ils ne peuvent pas être connectés simultanément. Un ou deux appareils peuvent être connectés à l'unité en même temps si la fonction **TWIN CONNECT** est activée. Avant de connecter un autre appareil Bluetooth®, coupez la connexion avec l'appareil déjà connecté.

Connexion de Bluetooth® Twin Connect

Si l'option TWIN CONNECT est activée, deux téléphones mobiles peuvent être connectés simultanément. Selon le mode de fonctionnement, diverses fonctions étendues sont disponibles.

Pour ce faire, activez **TWIN CONNECT** dans les paramètres Bluetooth®.

Système mains libres Bluetooth® Connexion Twin Connect

Dans les paramètres Bluetooth®, sélectionnez **PHONE LIST (LISTE DE TÉLÉPHONE)** et sélectionnez le téléphone mobile à masteriser à l'aide de >>, sélectionnez ici **ALS MASTER AKTIVIEREN**.

Un symbole d'astérisque (*) apparaît à côté du nom Bluetooth® du téléphone principal dans la liste des téléphones.

Le répertoire téléphonique sera accessible et les appels sortants seront effectués par ce biais, tandis que l'autre appareil connecté ne sera utilisé que pour les appels entrants.

Diffusion audio en continu Bluetooth® avec connexion active Twin Connect

Dans les paramètres Bluetooth®, sélectionnez **STREAMING-LISTE** et sélectionnez le téléphone mobile à utiliser à l'aide de >>, confirmez **CONNECT (CONNECTER)**, si l'appareil a été activé avec succès pour cette fonction, **CONNECTED (CONNECTÉE)** apparaîtra sur l'écran après un court instant. Un symbole plus (+) apparaît à côté du nom Bluetooth® de l'appareil de diffusion en continu connecté dans la liste des téléphones.

 Conseil : Si deux téléphones mobiles sont connectés au système audio de voiture, sélectionnez l'un d'eux comme téléphone « principal ». Lorsque Twin Connect est activé, le téléphone mobile actuellement connecté est automatiquement défini comme le téléphone principal. Si aucun téléphone mobile n'est connecté au système audio de voiture, le dernier téléphone mobile connecté sera considéré comme le téléphone principal.

Un symbole d'astérisque (*) apparaît à côté du nom Bluetooth® du téléphone principal dans la liste des téléphones. Un symbole plus (+) apparaît à côté du téléphone mobile connecté au streaming audio

13. Streaming audio par Bluetooth®

 Conseil : Le téléphone mobile doit être connecté au système audio de voiture, voir la section CONFIGURATION D'UNE CONNEXION BLUETOOTH®

 Conseil : Le périphérique Bluetooth® connecté doit prendre en charge les fonctions A2DP et AVRCP pour pouvoir écouter de la musique via le système audio de voiture et contrôler la lecture.

Lecture Bluetooth® (streaming audio)

Pour commencer la lecture, passez à la source BLUETOOTH® à l'aide de la touche **SRC** ou **BT**.

Utilisez le commutateur à bascule multifonction pour activer la piste précédente ou suivante en appuyant sur << ou >>.

La fonction spéciale PLAY/ PAUSE peut être activée/désactivée à l'aide de la touche de station 2.

 Conseil : Si la lecture ne démarre pas ou démarre avec la mauvaise application sur le téléphone mobile, démarrez/sélectionnez le lecteur audio approprié sur le téléphone mobile connecté avec lequel vous souhaitez utiliser le streaming. Le système audio de voiture n'a aucune influence sur la sélection des applications sur le téléphone mobile.

Modification de l'affichage

Selon l'appareil Bluetooth® ou l'application de lecture musicale utilisée, différentes informations sur les chansons peuvent s'afficher à l'affichage à l'aide de la touche DIS.

🔊 Conseil : Il n'est pas possible de diffuser de la musique à partir de cet système audio de voiture via Bluetooth® vers un autre appareil (par exemple, des enceintes Bluetooth®, etc.), ce système audio de voiture ne prend en charge que la réception de musique via Bluetooth®.

14. Lecture Bluetooth® des messages de navigation

🔊 Conseil : Le téléphone mobile doit être connecté au système audio de voiture, voir la section CONFIGURATION D'UNE CONNEXION BLUETOOTH®

🔊 Conseil : Si la fonction TWIN CONNECT est activée, deux téléphones mobiles peuvent être connectés simultanément au système audio de voiture. Dans ce cas, le dispositif à utiliser pour le streaming audio doit être sélectionné/déterminé. Voir la section CONFIGURATION D'UNE CONNEXION BLUETOOTH®

15. Système mains libres Bluetooth®

🔊 Conseil : Le téléphone mobile doit être connecté au système audio de voiture, voir la section CONFIGURATION D'UNE CONNEXION BLUETOOTH®

🔊 Conseil : Avant de pouvoir utiliser le répertoire téléphonique, vous devez le charger à l'aide de la fonction **DOWNLOAD P-BOOK (TÉLÉCHARGEMENT DU RÉPERTOIRE)**.

Appel entrant

Un appel entrant est signalé par une sonnerie et une indication sur l'écran du système audio de voiture. Vous pouvez accepter ou rejeter l'appel à l'aide des touches du téléphone.

🔊 Conseil : Si la fonction TWIN CONNECT est activée, deux téléphones mobiles peuvent être connectés simultanément au système audio de voiture. Dans ce cas, le dispositif à utiliser pour le streaming audio doit être sélectionné/déterminé. Voir la section CONFIGURATION D'UNE CONNEXION BLUETOOTH®

Fonctionnement de Bluetooth®-BT Navi Mix

Les messages de navigation de l'application de navigation active sur le téléphone mobile connecté peuvent accompagner la source audio actuelle. Pour ce faire, activez l'option **BT NAVI MIX**.

Vous pouvez ensuite régler le niveau de volume à l'aide de l'option **BT NAVI GAIN (BT NAVI MIX PEGEL)** (voir la section PARAMÈTRES).

En outre, le volume peut ou doit également être réglé sur le téléphone mobile, veuillez vous référer aux instructions du fabricant du téléphone.

🔊 Conseil : Si l'option **BT NAVI MIX** est activée, tous les signaux audio provenant du téléphone mobile connecté sont mélangés à la source audio actuelle ; il n'est pas possible de séparer ou de distinguer les messages de navigation des autres signaux audio provenant du téléphone mobile.

Appel sortant

Un appel sortant peut être effectué de plusieurs façons à partir du menu BLUETOOTH :

PB SEARCH (RECHERCHE PB) :

Le commutateur à bascule multifonction permet de sélectionner la lettre initiale, suivie d'une entrée de répertoire transférée depuis le téléphone mobile.

PHONEBOOK (RÉPERTOIRE TÉLÉPHONIQUE)

À l'aide du commutateur à bascule multifonction, vous pouvez sélectionner une entrée de répertoire transférée depuis votre téléphone portable.

VOICE DIAL (NUMÉROTATION VOCALE) :

La sélection de cette fonction active l'assistant vocal du téléphone pour qu'il exécute une fonction, telle que la composition d'un numéro de téléphone.

🔊 Conseil : Pour plus d'informations sur les fonctions et l'activation de l'assistant vocal, veuillez vous reporter au manuel de votre téléphone portable.

🔊 Conseil : La numérotation/reconnaissance vocale est effectuée/traitée par l'assistant vocal du téléphone connecté, et non par le système audio de voiture.

DIAL NEW NUMBER (COMPOSER UN NOUVEAU NUMÉRO) :

Le numéro à composer peut être saisi à l'aide du commutateur à bascule multifonction. Sélectionnez le chiffre souhaité en utilisant **Λ** ou **V**, passez d'un chiffre à l'autre à l'aide des touches << et >>.

Appuyez sur la touche ACCEPTER L'APPEL/COMPOSER UN NUMÉRO pour composer le numéro une fois qu'il a été entièrement saisi.

Utilisation du répertoire d'un téléphone connecté

Les options **DOWNLOAD P-BOOK (TÉLÉCHARGEMENT DU RÉPERTOIRE)** et **DELETE P-BOOK (EFFACER LE RÉPERTOIRE)** vous permettent d'utiliser le répertoire téléphonique du téléphone actuellement connecté au système audio de voiture.

🔊 Conseil : Pour accéder au répertoire téléphonique, le téléphone doit être connecté.

🔊 Conseil : Si le message **PHONEBOOK FULL (RÉPERTOIRE PLEIN)** apparaît, supprimez le répertoire du téléphone qui n'est plus utilisé. Pour ce faire, connectez un téléphone adapté au système audio de voiture et effacez le répertoire téléphonique avec **DELETE P-BOOK (EFFACER P-BOOK)** ou retirez complètement le téléphone du système audio de voiture à l'aide de l'option **PHONE LIST (LISTE DE TELEPHONE)**.

🔊 Conseil : La possibilité d'accéder aux numéros d'un téléphone connecté est propre à chaque appareil et peut ne pas être prise en charge selon le téléphone utilisé. Veuillez noter que l'accès au répertoire téléphonique doit être autorisé sur le téléphone mobile (selon le modèle du téléphone).

Mémorisation d'un numéro de téléphone/composition d'un numéro mémorisé

Un numéro saisi manuellement (voir la section précédente DIAL NEW NUMBER (COMPOSER UN NUMÉRO)) peut être sauvegardé en appuyant longuement sur l'une des touches de mémorisation (1 à 5). Une fois le numéro enregistré, il est possible d'entrer un nom supplémentaire, il faut alors appuyer longuement sur la touche mémoire correspondant pour l'enregistrer. Si l'enregistrement du nom n'est pas terminé, seul le numéro est enregistré.

Appuyez sur la touche RECEIVE CALL / DIAL puis sur la touche de mémoire (1–5) pour rappeler le numéro mémorisé. L'appel est ensuite composé en appuyant sur la touche ACCEPTER L'APPEL/COMPOSER UN NUMÉRO.

🔊 Conseil : Les numéros mémorisés seront disponibles sur tous les téléphones connectés.

Deuxième fonction de la touche « Accepter l'appel » (touche programmable)

La touche « Accepter l'appel » peut être affectée à volonté dans le menu pour lancer la fonction souhaitée sans avoir à appeler le menu Bluetooth®. La fonction sélectionnée peut être activée en appuyant longuement sur la touche ACCEPTER L'APPEL/COMPOSER UN NUMÉRO. Options possibles :

PB SEARCH (RECHERCHE PB), PHONEBOOK (RÉPERTOIRE), VOICEDIAL (NUMÉROTATION VOCALE) et **DIAL NEW NUMBER (COMPOSER UN NOUVEAU NUMÉRO)**.

Voir la section PARAMÈTRES et CONNEXIONS EXTERNES.

Connexion de Bluetooth® Twin Connect

Deux téléphones portables peuvent être connectés simultanément au système audio de voiture. Le téléphone mobile défini comme PRINCIPAL sera utilisé pour la fonction de répertoire et les appels sortants. Les appels entrants peuvent être reçus depuis les deux téléphones mobiles connectés.

Voir la section CONFIGURATION D'UNE CONNEXION BLUETOOTH®

16. Réglages du son

Dans le menu « **AUDIO** » (**AUDIO**), vous pouvez régler les paramètres qui affectent le son.

Voir **PARAMÈTRES** pour plus de détails sur les éléments de réglage et leurs fonctions.

Le système audio de voiture offre un réglage des aigus et des basses pour chaque source séparément et un égaliseur à 14 bandes pour toutes les sources ensemble, l'égaliseur est en outre réglable séparément pour les canaux avant et arrière.

L'égaliseur audio vous permet de régler le son du système audio de voiture en fonction des haut-parleurs utilisés dans le véhicule, puis d'effectuer des ajustements en fonction de la source à l'aide des options de réglage des aigus et des basses.

Les options de réglage des aigus, des basses, de la balance et du fader peuvent être appelées directement à l'aide des touches **TREB**, **BASS**, **BAL** et **FAD** (voir la

section **ÉLÉMENTS DE FONCTIONNEMENT** du système audio de voiture) ou via le menu (voir la section **PARAMÈTRES**).

L'égaliseur peut être appelé via le menu (voir la section **PARAMÈTRES**) ou directement en appuyant et en maintenant la touche **EQ** (voir la section **ÉLÉMENTS DE FONCTIONNEMENT** du système audio de voiture).

Un **SOUND PRESET** peut également être utilisé comme alternative à l'égaliseur. Cette fonction peut être appelée via le menu (voir la section **PARAMÈTRES**) ou directement en appuyant sur la touche **EQ** (voir la section **ÉLÉMENTS DE FONCTIONNEMENT** du système audio de voiture).

🔊 Conseil : Une seule option de contrôle audio peut être utilisée à la fois (égalisation manuelle, image sonore ou contrôle du volume – ces options intersources peuvent ensuite être combinées avec un contrôle des graves et des aigus spécifique à la source).

17. Horloge

Le système audio de voiture dispose d'une horloge interne ; vous pouvez afficher l'heure sur l'écran en appuyant plusieurs fois sur la touche **DIS**.

L'heure peut également être affichée lorsque le système audio de voiture est éteint, voir la section **PARAMÈTRES**.

Pour afficher l'heure lorsque le système audio de voiture est éteint, le contact du véhicule doit être actif ; si le contact est coupé, l'affichage s'éteint complètement pour réduire la consommation d'énergie.

Pour régler l'horloge, consultez le chapitre **PARAMÈTRES**.

18. Télécommande au volant (SWC)

Avec ce système audio de voiture, vous pouvez affecter librement les touches de la télécommande au volant (si disponible) aux fonctions existantes dans la configuration SWC du système audio de voiture.

Mémorisation des fonctions

Dans les paramètres du système audio de voiture, ouvrez l'élément **VARIOUS (DIVERS)** -> **SWC**. Utilisez maintenant le commutateur à bascule multifonction pour sélectionner avec **▲** ou **▼** la fonction que vous souhaitez programmer et confirmez avec la touche **>>**.

Le système audio de voiture attend maintenant un signal de la télécommande au volant et affiche **PRESS BUTTON AT STEERING WHEEL FOR 1SEC (PRESSER LE BOUTON AU VOLANT PENDANT 1 SEC.)**. Appuyez sur la touche souhaitée de la télécommande au volant.

Si la touche a été programmée avec succès, l'écran affiche OK. Si l'appareil signale une erreur **FAIL (ERREUR)** ou ne répond pas du tout, répétez la procédure. Répétez cette étape pour toutes les touches à programmer.

🗨 **Conseil** : Si la mémorisation n'est pas possible même après plusieurs tentatives ou n'est pas correcte, vérifiez les connexions du système audio de voiture ou la compatibilité de l'interface utilisée. Si **FAIL (ERREUR)** est toujours affiché, l'erreur se situe probablement au niveau de la télécommande ou de l'interface. Si Le système audio de voiture ne répond pas du tout, vérifiez que la télécommande/interface est correctement connectée et qu'elle est bien connectée.

🗨 **Conseil** : L'interface programmable SWC du système audio de voiture comprend un pré-équipement analogique du volant. Le système audio de voiture fonctionne avec des télécommandes analogiques qui déclenchent des fonctions via différentes valeurs de résistance (matrice de résistance) sur la connexion (jusqu'à deux lignes de commande et 1x GND).

Certaines télécommandes sont directement compatibles, d'autres nécessitent une interface SWC – les télécommandes au volant via CAN ne peuvent pas être connectées sans interface.

Pour de plus amples informations sur les accessoires adaptés à votre véhicule, veuillez contacter votre revendeur spécialisé ou le constructeur du véhicule.

19. Réglages | Menu

Navigation dans le menu et modification/ajustement des paramètres : Sélectionnez les paramètres en appuyant sur la touche de menu (voir la section ÉLÉMENTS DE FONCTIONNEMENT du système audio de voiture).

Utilisez le commutateur à bascule multifonction pour naviguer dans les paramètres ou modifier un paramètre :

Sur le commutateur à bascule multifonction, appuyez sur les touches **▲** ou **▼** pour naviguer dans les paramètres.

Si vous souhaitez sélectionner une option ou modifier un paramètre, sélectionnez-la en appuyant sur la touche **>>** du commutateur à bascule multifonction.

Le paramètre clignote. Sur le commutateur à bascule multifonction, appuyez sur les touches **▲** ou **▼** pour modifier l'option sélectionnée. Ensuite, quittez les options en appuyant sur la touche **<<** de l'interrupteur à bascule multifonction.

En sélectionnant **<<<** dans l'affichage, on remonte d'un niveau, en sélectionnant **<<<** au niveau le plus élevé, on quitte les réglages. Vous pouvez également quitter les réglages en appuyant à nouveau sur la touche MENU.

Les paramètres suivants peuvent être saisis ou personnalisés, les paramètres sont organisés en différentes catégories :

TUNER (RADIO)

Dans ce sous-menu, vous pouvez effectuer des réglages pour le récepteur radio.

TRAF :

Activation/désactivation de la hiérarchisation des messages de trafic. Cette fonction peut également être activée et désactivée directement à l'aide de la touche **TA**, voir la section ÉLÉMENTS DE FONCTIONNEMENT du système audio de voiture.

Lorsque cette fonction est activée, Le système audio de voiture passe à la dernière station de radio que vous écoutiez, puis revient à la source précédemment active après avoir reçu une annonce routière. Lorsque la fonction est active, un petit symbole représentant trois véhicules apparaît sur l'affichage. « **TRAFFIC** » (**TRAFIC**) apparaît sur l'écran pendant un message sur la circulation.

🔊 Conseil : Cette fonction doit être prise en charge par la station de radio.

🔊 Conseil : La modification du volume pendant une annonce de trafic est conservée pour l'avenir les messages de circulation. Pour régler le volume, reportez-vous à l'option de menu « **VOLUME (LAUTSTAERKEVOLUME (LAUTSTAERKE))** ».

🔊 Conseil : Si la réception d'une station radio est interrompue, le système audio de voiture recherche automatiquement une nouvelle station avec des informations sur le trafic.

En outre, l'activation de cette fonction limite votre recherche aux stations VHF qui prennent en charge cette fonction.

🔊 Conseil : Le message de circulation en cours peut être interrompu en appuyant sur la touche SRC.

REG :

Lorsque cette fonction est activée, seules les stations ayant le même programme régional sont sélectionnées si le changement automatique de station est nécessaire en cas de mauvaise réception.

🔊 Conseil : La fonction **RDS AF** doit être réglée sur marche – **ON (EIN)**, la fonction doit être prise en charge par la station de radio.

PTY :

Lorsque cette fonction est active, la fonction PTY est disponible en appuyant sur les touches **FR/FF** pour rechercher un type spécifique de station/genre musical.

TYPES DE PTY (LISTE DE PTY) :

Actif uniquement lorsque la PTY est activée – **ON (MARCHE)**.

Sélection du type de station/genre de musique pour la fonction PTY.

PTY LANG (LANGUAGE DE PTY) :

Actif uniquement lorsque la PTY est activée – **ON (MARCHE)**.

Réglage de la langue PTY.

🔊 Conseil : Cela n'affecte que l'affichage des types de PTY, et non la sélection des stations ou d'autres paramètres.

FM SENS HI/LO (FM EMPF +/-) :

Régalez la sensibilité de la recherche VHF. **HI (+)** permet également de trouver des stations avec un signal faible, **LO (-)** permet uniquement de trouver des stations locales avec un signal fort. Cette fonction peut également être activée et désactivée directement à l'aide de la touche **IO**, voir la section ÉLÉMENTS DE FONCTIONNEMENT du système audio de voiture.

FM HICUT OFF, 1, 2, 3 (FM HICUT ARRÊT, 1, 2, 3) :

Pour améliorer l'acoustique des signaux faibles / signaux avec bruit de station VHF, s'il y a du bruit/des interférences, vous pouvez automatiquement abaisser la gamme des aigus en fonction de la force de réception en activant cette fonction.

RDS AF :

Lorsque cette fonction est active, le système audio de voiture passe toujours à la meilleure fréquence de transmission (fréquence alternative). Cette fonction peut également être activée et désactivée directement à l'aide de la touche **AF**, voir la section ÉLÉMENTS DE FONCTIONNEMENT du système audio de voiture.

🔊 Conseil : Cette fonction doit être prise en charge par la station de radio.

🔊 Conseil : Si le signe **AF** clignote à l'affichage, le système audio de voiture ne reçoit pas les données AF car le signal est trop faible.

FM PRESETS (PRÉ-RÉGLAGES FM) :

Activez ou désactivez les niveaux de mémoire ou les sources **FM2**, **FMT**. Si la touche **SRC** est inactive, le niveau de mémoire correspondant ne peut pas être sélectionné avec la touche **SRC**.

DAB PRESETS (PRÉ-RÉGLAGES DAB) :

Activation/désactivation des niveaux de mémoire **DAB2**, **DAB3**. Si la touche **SRC** est inactive, le niveau de mémoire correspondant ne peut pas être sélectionné avec la touche **SRC**.

MODE DAB :

Spécifie le réglage de base du commutateur à bascule multifonction en mode DAB. Options : **SERVICE** (réglage par défaut) ou **BROWSE**. Voir la section FONCTIONNEMENT DU SYSTÈME AUDIO DE VOITURE NUMÉRIQUE.

DAB SERVICE SCAN (RECHERCHE DU SERVICE DAB) :

La mise à jour de la liste des stations en DAB balaie toute la bande DAB et supprime de la liste les multiplex / services qui ne peuvent pas être reçus. Cela n'affecte pas les emplacements mémoire.

SERVICE LINK :

Lorsque **DAB/ FM/ ALL** est activé, le système audio de voiture passe à un autre canal DAB (si **DAB** est sélectionné) ou à la fréquence VHF (si **FM** ou **ALL** est sélectionné) pour continuer à lire la station si la réception DAB est mauvaise.

SERVICE NAME :

Commutation de l'affichage de l'option **DAB SERVICE/DAB ENSEMBLE** à 16 ou 8 chiffres.

DAB ANTENNA (ANTENNE DAB) :

Activation de l'alimentation fantôme pour les antennes DAB actives. Si l'antenne DAB est active, mettez l'option 12 V sur marche – **ON (MARCHÉ)**.

AREA(REGION) :

Définition de la région de réception dans laquelle le système audio de voiture est utilisé.

AUDIO (AUDIO)

Dans ce sous-menu, vous pouvez régler individuellement le son.

🔊 Conseil : Le collecteur (égaliseur) à 14 bandes affecte toutes les sources simultanément et peut être réglé séparément pour les canaux avant et arrière. L'égaliseur audio vous permet de faire correspondre le son du système audio de voiture aux haut-parleurs, et vous pouvez ensuite régler le son séparément pour chaque source sonore à l'aide des paramètres **BASS (BASSE)** et **TREBLE (AIGU)**, si nécessaire.

🔊 Conseil : La plage de réglage de la tonalité est soumise à certaines limitations qui sont déterminées techniquement et visent à éviter les réglages extrêmes et donc les distorsions et interférences possibles. Par exemple, vous ne pouvez pas augmenter une fréquence de 12 dB à l'aide de l'égaliseur et de 12 dB supplémentaires en réglant les paramètres **LOW** ou **HIGH** – cela donne un son très peu naturel et éventuellement de la distorsion et de la saturation.

🔊 Conseil : Une seule option de contrôle de la tonalité peut être utilisée à la fois (réglage manuel de l'égaliseur, de l'image sonore ou du volume – ces options pour différentes sources sonores peuvent ensuite être combinées avec les réglages **BASS (BASSE)** et **TREBLE (AIGU)** pour cette source).

BASS (BASSE) :

Renforcement ou réduction des basses fréquences.

🔊 Conseil : Ce paramètre peut être réglé individuellement pour chaque source audio.

TREBLE (AIGU) :

Renforcement ou réduction des hautes fréquences.

🔊 Conseil : Ce paramètre peut être réglé individuellement pour chaque source audio.

BAL :

Réglage de la balance audio gauche/droite.

FADER :

Réglage du signal audio des haut-parleurs avant/arrière.

ÉGALISEUR :

Activation de la fonction **SOUND PRESET** ou **EQUALIZER**.

SOUND PRESET :

Activez les sons pré-réglés **POP, ROCK, CLASSIC**. Cette fonction peut également être appelée directement à l'aide de la touche **EQ**, voir la section **ÉLÉMENTS DE FONCTIONNEMENT** du système audio de voiture.

🔊 Conseil : Lorsque l'image sonore est activée, le réglage manuel de

l'ÉGALISEUR n'a aucune fonction et est désactivé. **ÉGALISEUR :**

Activation et réglage du collecteur (égaliseur) à 14 bandes. Cette fonction peut également être appelée directement en appuyant sur la touche **EQ** et en la maintenant enfoncée, voir la section **ÉLÉMENTS DE FONCTIONNEMENT** du système audio de voiture.

Activez l'égaliseur avec l'option **ON (MARCHE)**, les fréquences suivantes peuvent maintenant être ajustées de -12 à +12 dB pour **FRONT (AVANT)** et **REAR (ARRIÈRE)**:

32 Hz, 50 Hz, 90 Hz, 125 Hz, 150 Hz, 250 Hz, 550 Hz, 1 kHz, 2 kHz, 4 kHz, 8 kHz, 10 kHz, 12 kHz et 16 kHz.

En outre, sous **Q-FACTOR**, la qualité du filtre/la chute peut être réglée dans la plage de 1,00, 1,41 et 2,00 (un chiffre plus bas signifie une meilleure qualité du filtre/une plus grande chute).

🔊 Conseil : Lorsque l'égaliseur est activé, le réglage **SOUND PRESET** n'a aucune fonction et est désactivé.

HPF (High Pass Filter)

La fréquence de partage (50, 63, 80, 100, 125, 160 ou 200 Hz) et la pente du filtre (6 ou 12 dB) peuvent être réglées séparément pour les canaux des haut-parleurs avant **FRONT (AVANT)** et/ou arrière **REAR (ARRIÈRE)** afin de supprimer les basses fréquences, par exemple si un subwoofer supplémentaire ou d'autres canaux sont utilisés sur la sortie du subwoofer, ou si les haut-parleurs connectés ne peuvent pas reproduire suffisamment le spectre des basses fréquences.

LPF (Low Pass Filter)

La fréquence de division (50, 63, 80, 100, 125, 160 ou 200 Hz) et la pente du filtre (6 ou 12 dB) peuvent être réglées séparément pour les canaux de haut-parleurs avant **FRONT (AVANT)** et/ou arrière **REAR (ARRIÈRE)** afin de supprimer les hautes fréquences, par exemple si seul un subwoofer est connecté aux sorties respectives (ou aux sorties respectives du préamplificateur ou des haut-parleurs).

LOUD :

Activation/désactivation de l'intensité sonore (activation des basses).

SUB-OUT :

Réglage du niveau de sortie (**GAIN**), de la fréquence de partage(**FREQ**) et de la pente du filtre (**SLOPE**) de la sortie du subwoofer.

AMP

Retard d'activation de la sortie de commutation de 0 à 2,5 secondes pour éviter les interférences lors de la mise en marche d'amplificateurs externes.

DISPLAY (AFFICHAGE) :

Dans ce sous-menu, vous pouvez effectuer des réglages de l'affichage.

DIM MAN/ AUTO :

Changement de la luminosité de l'affichage manuellement/automatiquement.

AUTO : L'entrée **ILLUMINATION** (voir la section **MONTAGE/CONNEXIONS**) permet de commuter automatiquement la luminosité de l'affichage entre les valeurs programmées **DAY (JOUR)** et **NIGHT (NUIT)** en fonction de l'éclairage du véhicule.

MAN (Manuel): en appuyant sur la touche **DIS** pendant 2 secondes, on passe des valeurs **DAY (JOUR)** aux valeurs **NIGHT (NUIT)**.

DAY (JOUR) :

Réglage de la luminosité de l'affichage pour la journée.

NIGHT (NUIT) :

Réglage de la luminosité de l'affichage pour la nuit.

SCROLL :

Défilement du contenu affiché s'il est plus long que vous ne pouvez l'afficher. Options : Défilement des nouvelles informations une fois (1X) ou en permanence **ON (MARCHE)**.

MODE :

Option de réglage de l'affichage, la deuxième ligne peut afficher en permanence l'heure **CLOCK (HORLOGE)** ou également la **SOURCE (SOURCE)** sélectionnée.

STBY-LED :

Options pour le voyant rouge marqué STBY à l'avant du système audio de voiture.

FLASH : Lorsque le système audio de voiture est éteint, le voyant clignote toutes les 15 secondes environ si cette option est active.

TIMER : Si la logique horaire est active (le contact plus est coupé, le système audio de voiture joue pendant une heure puis s'éteint automatiquement), le voyant LED s'allume lorsque cette option est actif.

LANGUAGE (LANGUE) :

Sélectionnez la langue du menu. Langues possibles : **DEUTSCH, ENGLISH.**

COLOR (COULEUR) :

Options de réglage **R** (rouge) **G** (vert) **B** (bleu) : Mélangez la couleur souhaitée en modifiant les valeurs de luminosité des différentes couleurs (16x 16x 16 couleurs possibles, chaque couleur pouvant être modifiée dans son intensité en 16 étapes).

VOLUME (VOLUME)

Dans ce sous-menu, les réglages du volume du système audio de voiture peuvent être effectués.

ON VOLUME (VOLUME DE MISE EN MARCHÉ) :

Choisissez si vous voulez que le système audio de voiture redémarre avec la dernière valeur **LAST VOL** utilisée (**DERNIER VOLUME**) ou avec la valeur **ON VOL (VOLUME DE MISE EN MARCHÉ)** réglée.

🔊 Conseil : Le volume de la commutation est toujours limité au maximum. 30.

TA VOL :

Réglez le volume des annonces de trafic. Si le volume du message de circulation routière actif est modifié, ce paramètre sera mis à jour ou écrasé.

HF VOL :

Réglage du volume du kit mains libres.

Si le volume est modifié pendant un appel téléphonique, le réglage sera mis à jour ou écrasé.

BEEP :

Réglage du signal sonore lors de l'appui sur une touche.

🔊 Conseil : La mémorisation d'une station est toujours confirmée par un son, même si le **BEEP** est réglé sur arrêt – **OFF (ARRÊT)**.

CLOCK (HORLOGE) :

Dans ce sous-menu, vous pouvez effectuer des réglages de l'horloge. Voir également le chapitre HORLOGE.

CLOCK (HORLOGE) :

Activation/désactivation de l'affichage de l'heure lorsque le système audio de voiture est éteint. Lorsque le système audio de voiture est éteint et que le contact est mis, une horloge apparaît à l'affichage lorsqu'elle est réglée sur **ON (MARCHE)**.

MODUS :

Commutation entre l'affichage **12 / 24** heures.

SET 00:00 :

Réglage manuel de l'heure : Réglez les minutes en appuyant sur l'interrupteur vers le haut, réglez les heures en appuyant sur le commutateur vers le bas.

🔊 Conseil : Si **RDSLOCK (HORLOGE RDS)** est actif, l'heure réglée manuellement est écrasée.

RDSLOCK (HORLOGE RDS) :

Activation des réglages automatiques de l'heure en utilisant le signal de données du système audio du véhicule.

VARIOUS (DIVERS)

Ce menu permet d'effectuer différents réglages.

DEMO :

Activation/désactivation de la fonction démo/mode vente (si aucune touche n'est actionnée pendant un certain temps, un affichage apparaît avec les fonctions du système audio de voiture et la couleur de l'affichage change en permanence).

SCAN :

Réglez la durée de la fonction de lecture (**4/8/12/16/60** secondes).

SWC :

Pour mémoriser la télécommande au volant, voir la section télécommande au volant (SWC).

VERSION :

Demande de la version du logiciel du système audio de voiture.

NORMSET :

Rétablissement des paramètres d'usine du système audio de voiture. Après avoir choisi de confirmer, le système audio de voiture redémarré dans l'état de livraison.

BLUETOOTH®

Dans ce sous-menu, vous pouvez effectuer des réglages pour la fonction Bluetooth®. Voir également le chapitre KIT MAINS LIBRES BLUETOOTH®.

PB SEARCH (RECHERCHE PB) :

Recherche d'un nom dans le répertoire.

PHONEBOOK (RÉPERTOIRE TÉLÉPHONIQUE) :

Appel d'un répertoire téléphonique transféré depuis un téléphone mobile.

TWINCONNECT :

Activation de l'option de connexion simultanée de deux appareils Bluetooth®.

PHONE LIST (LISTE DE TÉLÉPHONE) :

Téléphones disponibles / téléphones connus du système audio de voiture avec la possibilité de retirer/déconnecter/régler le téléphone principal.

STREAMING LIST (LISTE DE STREAMING) :

Dispositifs mobiles compatibles A2DP disponibles/connus par le système audio de voiture avec la possibilité de supprimer/déconnecter/sélectionner un dispositif A2DP actif.

SOFTKEY :

Configuration de la fonction supplémentaire de la touche « Accepter l'appel ». Options disponibles

PB SEARCH (RECHERCHE PB)**PHONEBOOK (RÉPERTOIRE TÉLÉPHONIQUE)****VOICE DIAL (NUMÉROTATION VOCALE)****DIAL NEW NUMBER (COMPOSER UN NOUVEAU NUMÉRO)****BT NAVI MIX :**

Activation de la fonction **BT NAVI MIX**.

BT NAVI MIX GAIN (GAIN DU BT NAVI MIX) :

Option disponible uniquement lorsque **BT NAVI MIX** est activé. Réglage du volume du signal mixte provenant du téléphone.

DELETE P-BOOK (EFFACER LE P-BOOK) :

Effacez le répertoire téléphonique du téléphone actuellement connecté au système audio de voiture.

DOWNLOAD P-BOOK (TÉLÉCHARGEMENT DU P-BOOK) :

Chargez le répertoire téléphonique du téléphone mobile actuellement connecté.

VOICE DIAL (NUMÉROTATION VOCALE) :

Effectuer la numérotation vocale d'un numéro de téléphone.

DIAL NEW (COMPOSER UN NOUVEAU NUMÉRO)

Saisie manuelle du numéro de téléphone à composer.

20. Montage | Démontage | Connexions

Règles d'installation



L'appareil peut être installé uniquement si vous avez de l'expérience dans l'installation des systèmes audio automobile et si vous connaissez bien le système électrique du véhicule. Faites attention aux informations données lors des branchements du système audio de voiture. Raccordez le système audio de voiture uniquement à l'aide d'adaptateurs appropriés ; veillez à ce que tous les câbles soient branchés aux tensions ou signaux appropriés. Les prises du véhicule ne doivent pas être connectées directement au système audio.

Le montage du système audio de voiture ne doit pas interférer ou bloquer le fonctionnement des airbags et des autres dispositifs et/ou commandes de sécurité. Débranchez la batterie du véhicule (borne négative, masse) avant de monter le système audio de voiture, sous peine de provoquer des dysfonctionnements, voire d'endommager le système audio de voiture ou les composants électroniques du véhicule. Respectez les consignes de sécurité du constructeur du véhicule (airbag, système d'alarme, ordinateur de bord, antidémarrage, etc.). En fonction du véhicule dans lequel le système audio de voiture doit être monté, des options et des spécificités sont disponibles

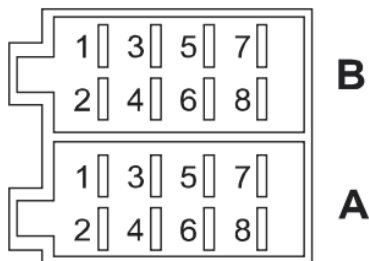

Des adaptateurs de connexion et/ou des accessoires de montage tels que des cadres de montage, des couvercles, etc. sont nécessaires.

Les erreurs de montage peuvent entraîner des dommages au système audio de voiture ou à l'électronique du véhicule.

Le boîtier du système audio de voiture s'échauffe pendant le fonctionnement – veillez à ce qu'aucun câble ne repose sur le boîtier ou ne soit coincé.

Si vous avez besoin d'aide pour monter le système audio de voiture, consultez un spécialiste des systèmes Hi-Fi pour l'automobile.

Pour retirer le système audio de voiture, desserrez les couvercles latéraux (voir chapitre ÉLÉMENTS DE COMMANDE, système audio de voiture) ; vous pouvez les soulever par le côté à l'aide d'un ongle.

Insérez les poignées de déclenchement (accessoires fournis) dans les trous jusqu'à ce qu'elles s'enclenchent. Maintenant, retirez délicatement le système audio de voiture de son socle de fixation. Assurez-vous qu'aucun câble n'est endommagé.

A		B	
1	NC/libre	1	Speaker/haut-parleurs RR+
2	Mute/Sourdine (masse active)	2	Speaker/haut-parleurs RR-
3	NC/libre	3	Speaker/haut-parleurs RF+
4	BATT/Batterie (Cl. 30)	4	Speaker/haut-parleurs RF-
5	Antenne/Sortie de commutation (à distance)	5	Speaker/haut-parleurs LF+
6	Gradation/Éclairage (Cl. 58)	6	Speaker/haut-parleurs LF-
7	ACC/Allumage plus (Cl. 15)	7	Speaker/haut-parleurs LR+
8	GND/masse (Cl. 31)	8	Speaker/haut-parleurs LR-

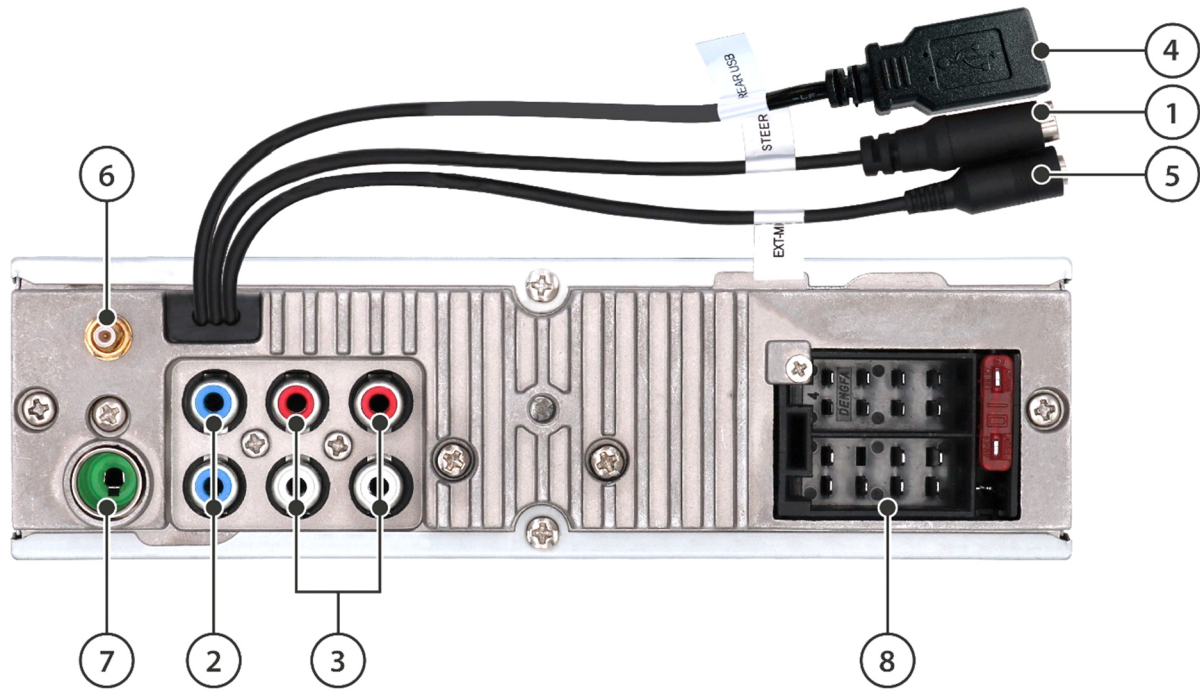

Connexions et description des connexions

- ① SWC : Pour la connexion avec la télécommande au volant, un adaptateur/interface externe peut être nécessaire, voir la section TÉLÉCOMMANDE AU VOLANT (SWC)
- ② SUB / SW : Sortie de subwoofer pour connecter un subwoofer actif
- ③ PREAMP- OUT (RF, LF, RR, LR) : Sorties de pré amplification pour connecter un amplificateur externe
- ④ USB : Port USB arrière (REAR USB)
- ⑤ EXT-MIC : Connexion à un microphone externe, la commutation s'effectue automatiquement lorsque le microphone est connecté
- ⑥ Antenne DAB : Connecteur SMB avec une alimentation fantôme de 12 V (max. 150 mA, commutable dans le menu, voir chapitre PARAMÈTRES)
- ⑦ Antenne FM/ AM : Connecteur DIN
- ⑧ Bornier avec compartiment A (alimentation), compartiment B (haut-parleur) et fusible du système audio de voiture (fusible plat pour voiture, 10 A, rouge)

21. Informations utiles | Données techniques

Garantie

Les conditions de garantie actuelles peuvent être consultées sur le site www.blaupunkt.com. Si aucune autre information n'est fournie, les lois et règlements locaux s'appliquent.

Maintenance

Si vous avez besoin d'une réparation, contactez le revendeur Blaupunkt chez lequel vous avez acheté le produit. Pour plus d'informations sur les réparateurs partenaires dans votre pays, veuillez consulter le site www.blaupunkt.com contenant les informations sur les partenaires de maintenance dans le pays.

MUTE / SOURDINE : Désactivez le système audio de voiture par contact avec la terre
BATT (cl. 30) : Batterie
SORTIE ANTENNE / COMMUTATEUR (À DISTANCE) : Alimentation commutable pour les antennes actives ou la tension de commande pour les amplificateurs de puissance/subwoofers externes (12 V, max. 150 mA)
GRADATION/ECLAIRAGE (cl. 58) : Entrée d'éclairage du véhicule, nécessaire pour la commutation automatique de la luminosité des touches/de l'affichage. L'entrée nécessite 0 V/12 V. Les signaux PWM peuvent provoquer un scintillement de l'affichage et ne doivent pas être utilisés.
ACC/ALLUMAGE PLUS (Cl. 15) : Commutateur d'allumage plus de la serrure d'allumage GND/MASSE (cl. 31) : Terre
🔊 Conseil : Le système audio de voiture ne prend pas en charge les changeurs de CD, l'interface ou d'autres composants compatibles avec les anciens système audio de voitures Blaupunkt.
🔊 Conseil : Veillez à ce que le contact du véhicule et la borne plus soient correctement connectés, sinon le système audio de voiture consomme plus de courant et ne s'éteint pas complètement, ce qui peut entraîner la décharge de la batterie de la voiture !

Données techniques

Tension d'alimentation	
Télécommande	3 V, CR2025
Tension de fonctionnement	10,5 -14,4 V
Consommation de courant	
En état de marche	< 10 A
À l'état éteint (Cl. 15/ ACC à l'arrêt)	< 5 mA
Impédance des haut-parleurs	> 4 Ohms/canal
Sortie de commutation antenne/amplificateur	12 V, max. 150 mA
Antenne DAB	12 V, max. 150 mA
Connecteur USB	5 V, max. 1 A
Connecteur AUX	jack stéréo 3,5 mm
Connecteur SWC	jack stéréo 3,5 mm 0 - 3,3 V

🔊 Conseil : Veillez à ce que le contact du véhicule et la borne plus soient correctement connectés, sinon le système audio de voiture consomme plus de courant et ne s'éteint pas complètement, ce qui peut entraîner la décharge de la batterie de la voiture !

22. Recherche d'erreurs

Vous trouverez ci-dessous des illustrations d'erreurs et leurs solutions possibles.

Si le problème de ce système audio de voiture persiste, contactez votre revendeur ou le centre de réparation Blaupunkt.

En cas de problème, faites vérifier l'installation par un spécialiste.

La plupart des problèmes qui surviennent peuvent être dus à une mauvaise connexion et à un mauvais fonctionnement.

• Une fois monté, les témoins lumineux de l'airbag s'allument sur le tableau de bord, le compteur de vitesse ne fonctionne plus, etc. :

Le système audio de voiture a probablement été mal branché. Débranchez immédiatement la batterie du véhicule et retirez le système audio. Faites effectuer/contrôler l'installation par un spécialiste.

• Le système audio de voiture affiche 1 HOUR (1 STUNDE) lorsqu'il est allumé et s'éteint après une heure :

Le contact du véhicule n'est pas connecté ou n'est pas activé. Vérifiez les connexions.

• Lorsque le volume est élevé, l'affichage/système audio de voiture clignote ou le son est coupé :

Veillez vérifier la section du câble d'alimentation.

Ne descendez pas en dessous d'une impédance de 4 Ohms/canal

Faites effectuer/contrôler l'installation par un spécialiste.

• La télécommande ne fonctionne pas :

Vérifiez que la pile est correctement installée, retirez le petit film plastique, pointez la télécommande vers le système audio de voiture pour un contact visuel direct.

• Le système audio de voiture ne s'allume pas/ Le système audio de voiture ne réagit pas à l'allumage/ Le système audio de voiture s'éteint toujours automatiquement après un certain temps/ Le système audio de voiture ne peut pas être allumé sans allumage :

Allumage/continu plus correctement connecté? La borne positive du contact doit commuter correctement de 0V / 12V, il ne doit pas y avoir de tension résiduelle sur le branchement du plus du contact dans l'état « contact coupé ».

Veillez vérifier la connexion correcte du système audio de voiture ; en aucun cas, vous ne devez connecter les fiches directement au système audio de voiture sans avoir vérifié au préalable l'affectation du code PIN.

Faites effectuer/contrôler l'installation par un spécialiste.

• Les réglages et/ou les stations préréglées sont perdus, l'heure ne fonctionne pas correctement :

En principe, le système audio de voiture enregistre les paramètres de façon permanente, même sans alimentation. Toutefois, certains paramètres ne sont enregistrés de manière permanente que lorsque vous éteignez correctement l'appareil. Veillez donc à éteindre correctement le système audio de voiture.

Les fonctions telles que l'heure, la dernière source, la dernière position de lecture USB/CD nécessitent une alimentation constante. Pour un bon fonctionnement, le système audio de voiture doit être correctement raccordé à une alimentation électrique continue qui ne doit pas être interrompue.

En outre, certaines stations de radio peuvent transmettre un signal horaire incorrect via RDS, auquel cas la fonction RDS responsable de l'heure doit être désactivée dans le menu et l'horloge réglée manuellement.

• Le système audio de voiture ne reçoit pas de signal radio ou reçoit un signal radio faible :

Vérifiez l'antenne dans votre zone de réception.

Vérifiez si un adaptateur d'alimentation fantôme est nécessaire.

L'antenne est-elle correctement montée ? De nombreuses antennes nécessitent un contre-pôle (carrosserie).

Les lampes LED ou d'autres composants électriques peuvent interférer avec la réception radio, la présence de telles interférences doit donc être supprimée.

Lorsque vous utilisez le système audio de voiture pour la première fois, assurez-vous que le système audio de voiture est réglé sur la bonne région radio (voir la section PARAMÈTRES).

• « NO SIGNAL » ou « NO SERVICE » s'affiche soudainement en mode DAB :

Le MULTIPLEX en cours (paquet de programmes) est trop faible et le décodage audio n'est pas possible. Veuillez sélectionner un autre MULTIPLEX ou vérifier votre antenne DAB.

• Le système audio de voiture affiche soudainement SEEK PI (RECHERCHE PI)/SEEK TA (RECHERCHE TA) ou change de station pendant le fonctionnement du système audio de voiture :

Veuillez vérifier les réglages de votre antenne et de votre système audio de voiture. Si nécessaire, désactivez la fonction de fréquence alternative (voir la section PARAMÈTRES).

Si la fonction radio de communication a été activée, une mauvaise réception peut amener le système audio de voiture à changer de station tout seul, à désactiver la fonction radio de communication ou à sélectionner une autre station.

• Le système audio de voiture n'affiche pas correctement le nom de la station en mode radio

Réglez l'affichage selon vos besoins à l'aide de la touche DIS. Vérifiez la réception (vérifiez l'antenne).

Remarque : Certaines stations envoient des informations supplémentaires à la place du nom de la station RDS ; le système audio de voiture ne peut pas agir sur cela.

• Les supports de stockage USB, CD, SD ou autres ne fonctionnent pas :

Vérifiez le fonctionnement avec un autre support de données, formatez le support de données, lisez d'autres fichiers.

• Problèmes de Bluetooth® (le répertoire téléphonique ne s'affiche pas, le téléphone portable ne se connecte pas, l'appelant ne peut pas être entendu) :

Vérifiez les mises à jour du logiciel de votre téléphone portable et/ou de votre système audio de voiture.

Veuillez retirer le système audio de voiture de votre téléphone portable de la liste, puis rétablir la connexion.

Confirmez toutes les demandes d'autorisation sur le téléphone mobile avec OUI ou vérifiez-les manuellement dans le cas d'un système audio de voiture connecté. Utilisez un autre téléphone portable pour vérifier.

• L'appelant ne peut pas m'entendre :

Vérifiez la connexion du microphone externe. Vérifiez le réglage du microphone dans les paramètres Bluetooth® (si disponible).

Utilisez un autre téléphone portable pour vérifier.

• SUB-OUT ou ses options de paramétrage sur le système audio de voiture ne fonctionnent pas : Assurez-vous que le subwoofer est correctement connecté à la sortie SUB- Out du système audio de voiture, sinon les options des réglages du son ne sont pas prises en compte.

• L'erreur/le problème n'est pas mentionné ici. La fonction système audio de voiture ne fonctionne pas comme prévu/ Le système audio de voiture ne se comporte pas comme prévu :

Réinitialisez le système audio de voiture en configuration d'usine via **MENU -> VARIOUS -> NORMSET.**

Vérifiez que le logiciel est à jour. Les mises à jour actuelles du logiciel sont disponibles sur notre site web ou peuvent être commandées par notre service de maintenance.

Remarque : Une description détaillée du défaut et du logiciel actuel du système audio de voiture est nécessaire pour contacter le service de maintenance.

1. Elementos de control: autorradio

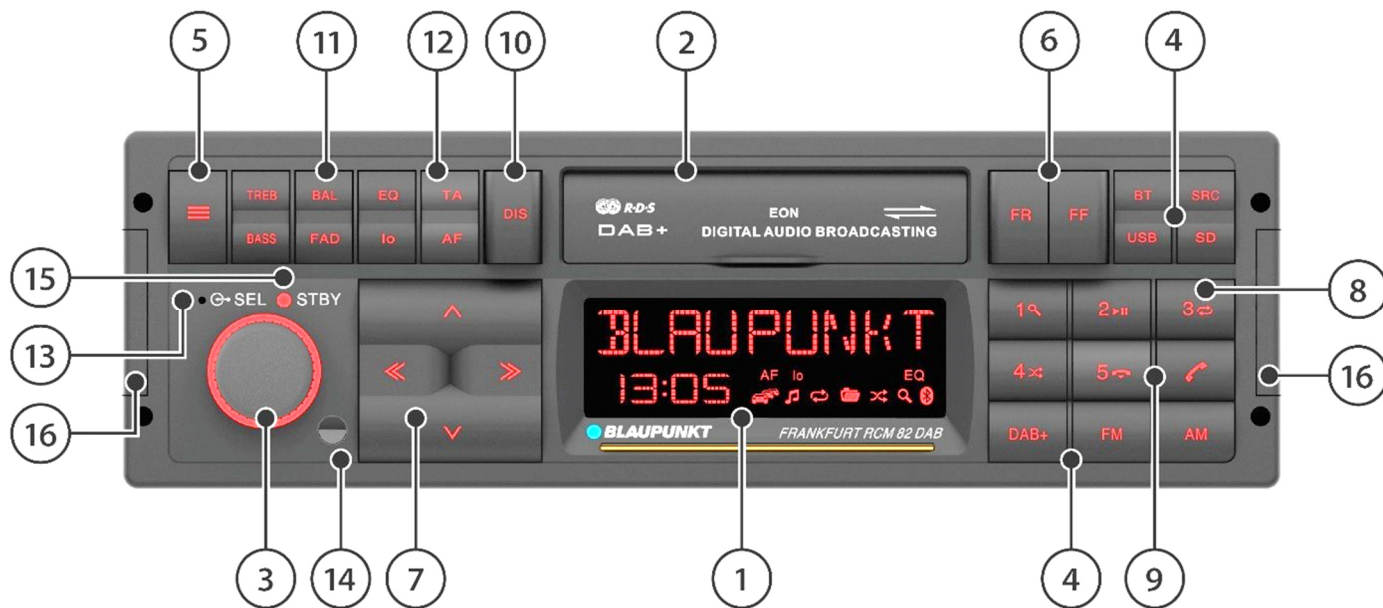

① Pantalla LC:

Muestra información como la fuente, la emisora, la canción, la hora y las opciones de configuración

② Entradas microSD / USB y AUX ocultas (de izquierda a derecha).

Abra la tapa presionando ligeramente desde abajo en la hendidura del borde inferior.

③ Control de volumen / interruptor de encendido/apagado

Rotación: Nivel de volumen alto / bajo

Pulsar brevemente: Enciende el autorradio, silencia el autorradio

Mantener pulsado: Apaga el autorradio

④ Botón **SRC** / botones de selección directa **BT, USB, SD, DAB+, FM, AM:**

Pulsar brevemente: Seleccionar una fuente de audio.

A través del SRC, las fuentes de audio disponibles se conmutan una por una.

Algunas fuentes pueden estar desactivadas (véase la sección AJUSTES) o no estarán disponibles si no hay algún dispositivo conectado (por ejemplo, AUX).

Pulsación larga de SRC: Función de reproducción de emisoras / canciones (SCAN)

⑤ Botón de menú:

Pulsar brevemente: Abre/cierra el menú (véase el capítulo AJUSTES)

Mantener pulsado: Función de grabación con memoria (P-SCAN) para VHF/DAB

⑥ Botones **FR / FF:**

Control de las funciones específicas de la fuente (búsqueda de PTY, avanzar / retroceder, búsqueda de banda)

⑦ Interruptor basculante multifunción:

Control de las funciones específicas de la fuente determinada.

▲ / ▼: Búsqueda manual, cambio de carpeta, cambio de banda, navegación por el menú, cambio de configuración del menú

◀ / ▶: Búsqueda, cambio de canción, cambio de servicio, selección de un ajuste o confirmación / retroceso por un paso en el menú.

⑧ Botones de emisoras **1 a 5:**

Pulsar brevemente: Reproduce una emisora, llama a un número de teléfono almacenado o pasa a una segunda función/función especial, como búsqueda de canciones (navegación), reproducción/pausa, función de repetición, reproducción aleatoria, según la fuente seleccionada

Mantener pulsado: Función de memoria para emisoras de radio y números de teléfono

⑨ Auricular del teléfono:

Botón «Aceptar»:

Pulsar brevemente: Contesta llamadas / marca número

Mantener pulsado: Opción de tecla programable (véase el capítulo DISPOSITIVO MANOS LIBRES BLUETOOTH®)

Botón de «Desconectar»:

Pulsar brevemente: Finalizar / rechazar llamada

Mantener pulsado: ./.

⑩ Botón **DIS:**

Pulsar brevemente: Cambia entre diferentes informaciones en la pantalla en función de la fuente seleccionada

Mantener pulsado: Conmuta el brillo de la pantalla (si el brillo está puesto en MANUAL en el menú, véase el capítulo AJUSTES)

⑪ Teclas de acceso directo **TREB, BASS, BAL, FAD, EQ** para los ajustes de sonido

Pulsación breve de EQ: Llamada a la opción SOUND PRESET

Pulsación larga de EQ: Llamada al EQUALIZADOR

⑫ Teclas de acceso directo a las funciones de radio (**lo, TA, AF**)

⑬ Micrófono:

Micrófono del dispositivo manos libres (solo se activa cuando no hay un micrófono externo conectado)

⑭ LED de IR:

Receptor para el mando a distancia por infrarrojos opcional.

⑮ LED de STBY (véase el capítulo AJUSTES)

⑯ Tapones de los orificios de la herramienta de desbloqueo, véase el capítulo MONTAJE | DESMONTAJE | CONEXIONES

2. Elementos de control, mando a distancia (accesorio opcional)

El autorradio puede controlarse a distancia mediante el sensor de control remoto integrado en la parte delantera del autorradio. Es posible utilizando el mando a distancia disponible como accesorio para el autorradio o utilizando mandos a distancia Blaupunkt más antiguos (RC-08, RC-09, RC-10, RC-10H, RC-12H).

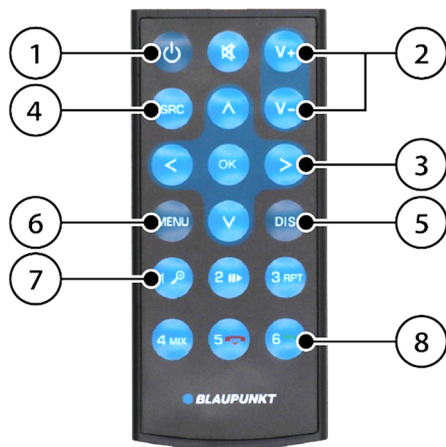

① Botón de encendido/apagado.

■ Sugerencia: El autorradio solo puede encenderse con el mando a distancia cuando la ignición está conectada. Esta función aumenta la corriente en reposo del autorradio y, por tanto, no debe utilizarse sin la ignición conectada para proteger la batería del automóvil.

② Botones de volumen/silenció.

③ Botones multifunción: Control de las funciones específicas de la fuente determinada.

④ Botón **SRC** (source / fuente):
Selecciona la fuente de audio, las fuentes de audio disponibles se conmutan una por una. Algunas fuentes pueden desactivarse, véase el capítulo AJUSTES.

⑤ Botón **DIS**: Conmuta la pantalla

⑥ Botón **MENU**: Abre el menú

⑦ Botones de memoria de emisora:
Reproduce una emisora o pasa a una segunda función, como pausa/repetición/reproducción aleatoria, según la fuente seleccionada

⑧ Botones de teléfono:
Contestan y terminan las llamadas.

3. Enhorabuena

Enhorabuena por la compra de su nuevo producto de Blaupunkt. Para disfrutar de él durante mucho tiempo, lea atentamente este manual.

Sin embargo, si surgen problemas inesperados, consulte el manual del usuario para ver si puede resolverlos por su cuenta. Consulte también el capítulo BÚSQUEDA DE ERRORES al final del manual de usuario.

Si no puede resolver el problema, su distribuidor y el servicio técnico de Blaupunkt estarán encantados de poder ayudarle. Los datos de contacto están disponibles en la página www.blaupunkt.com.

SUGERENCIA: Este manual se refiere a diferentes modelos, por lo que algunas funciones y opciones pueden no estar disponibles o pueden variar de un modelo a otro. Además, nos reservamos el derecho a introducir cambios técnicos para mejorar el producto.

Índice

Capítulo

Elementos de control: autorradio	1
Elementos de control, mando a distancia (accesorio opcional)	2
Enhorabuena	3
Reglas de seguridad	4
Información general Alcance de la entrega Actualización del software	5
Encendido / apagado Cambio del volumen	6
Radio analógica: VHF / ondas medias (FM/AM)	7
Radio digital: DAB / DAB+	8
Reproducción desde dispositivos y soportes externos: USB / microSD	9
Reproducción desde dispositivos externos y soportes de datos: iPod / iPhone	10
Reproducción desde dispositivos y soportes externos: AUX	11
Configuración de la conexión Bluetooth®	12
Transmisión de audio por Bluetooth®	13
Reproducción por Bluetooth® de los mensajes de navegación	14
Sistema de manos libres Bluetooth®	15
Ajustes de sonido	16
Reloj	17
Mando a distancia en el volante (SWC)	18
Ajustes Menú	19
Montaje Desmontaje Conexiones	20
Información útil Datos técnicos	21
Búsqueda de errores	22

4. Reglas de seguridad

Reglas de seguridad

El equipo se ha fabricado de acuerdo con el estado de la técnica y las directrices de seguridad especificadas. No obstante, pueden surgir peligros si no se respetan las instrucciones de seguridad de este manual. Las presentes instrucciones tienen como objetivo familiarizar al usuario con las funciones más importantes.

- Lea atentamente este manual antes de instalar o utilizar el autorradio.
- El manual debe conservarse en un lugar accesible para todos los usuarios.
- Cuando ceda el autorradio a terceros, incluya este manual.
- Si es necesario, siga las instrucciones de los dispositivos utilizados junto con el autorradio.

Símbolos utilizados

En este manual se utilizan los siguientes símbolos:



¡PELIGRO! Advertencia sobre lesiones



¡CUIDADO! Aviso de daños en la unidad de DVD/CD o en el soporte de datos en uso



¡PELIGRO! Aviso de un volumen muy alto



El marcado CE confirma la conformidad con las directrices de la UE

■ Sugerencia

■ Especificación

Seguridad vial

Siga las siguientes directrices de seguridad vial



¡PELIGRO! El autorradio debe utilizarse de manera que el automóvil pueda conducirse con seguridad en todo momento.

¡Utilizar las funciones del autorradio mientras se conduce puede distraer la atención de la situación en la carretera y provocar

accidentes graves!

Debe evitarse cualquier actividad adicional que distraiga de la situación en la carretera y del manejo del automóvil mientras se conduce.



El autorradio debe utilizarse de manera que el automóvil pueda conducirse con seguridad en todo momento. Si es necesario, detenga el automóvil en un lugar seguro y maneje el autorradio con el automóvil parado. El conductor del automóvil no debe utilizar ninguna aplicación que distraiga la atención de la situación en la carretera.



Escuche siempre el autorradio a un volumen moderado para proteger su oído y poder escuchar las señales acústicas de advertencia (por ejemplo, de la policía). En pausas silenciosas (por ejemplo, al cambiar la fuente de audio), no se escucha el cambio de volumen. No suba el volumen durante esta pausa silenciosa.

Normas de seguridad generales

No modifique ni abra el autorradio. No hay piezas en el interior que requieran mantenimiento por parte del usuario.

Uso previsto del equipo:

Este autorradio está diseñado para su instalación y funcionamiento en un automóvil con una tensión de alimentación de 12 V y debe instalarse en una ranura DIN.

Deben respetarse los límites de los parámetros del autorradio.

Las reparaciones y, si es necesario, la instalación deben realizarse por parte de un especialista.

5. Información general | Alcance de la entrega | Actualización del software

Declaración de conformidad

La empresa Blaupunkt Competence Center Car Multimedia Evo Sales GmbH declara que el autorradio cumple los requisitos esenciales y otras normas de la Directiva 2014/53/UE.

La declaración se puede consultar en la página web www.blaupunkt.com. Si no está disponible allí, la suministraremos a petición.

Información sobre marcas

Todas las demás marcas comerciales y sus logotipos, nombres de marcas o nombres de empresas mencionados en este manual se utilizan únicamente con fines de identificación y son propiedad de sus respectivos propietarios.

Reglas de limpieza

Los disolventes, agentes limpiadores y abrasivos, así como los aerosoles de cabina, ambientadores y los productos para el cuidado de plásticos pueden contener componentes que dañen la superficie de autorradio. Limpie el autorradio con un paño seco o ligeramente húmedo.

Reglas de la eliminación



¡No elimine el autorradio usado con la basura doméstica! Utilice los sistemas de devolución y recogida disponibles para deshacerse de su autorradio usado y los accesorios.

Alcance del suministro

El alcance de entrega incluye los siguientes componentes:

- Autorradio
- Manual de uso
- Micrófono externo
- Cable de conexión ISO A / ISO B
- Marco de montaje + Herramienta de desmontaje
- Adaptador de antena DIN- ISO

Actualización del software

El software del autorradio se puede actualizar a través de un soporte de datos externo.

Si hay actualizaciones disponibles para el autorradio, pueden encontrarse en www.blaupunkt.com. Las instrucciones para la actualización y más información se incluyen con la actualización.

- 👉 Sugerencia: Si el autorradio funciona correctamente, no es necesaria una actualización. Toda actualización conlleva un cierto riesgo de que se produzcan errores durante la misma, y en muy raras ocasiones -a pesar de las pruebas cuidadosas- pueden aparecer errores nuevos o diferentes.
- 👉 Sugerencia: Los componentes y funciones individuales del autorradio pueden diferir de los indicados en el manual, ya que las funciones pueden haber sido modificadas, añadidas o incluso eliminadas debido al desarrollo posterior del software. Esto no constituye un defecto ni un motivo de reclamación del autorradio.
- 👉 Sugerencia: Cuando solicite una actualización a Blaupunkt, facilite todos los detalles posibles sobre el problema de su autorradio. El servicio técnico también necesita información sobre la versión de software instalada actualmente (véase el capítulo AJUSTES). Lamentablemente, sin esta información no podemos ayudarle ni proporcionar actualizaciones.

6. Encendido / apagado | Cambio del volumen

Encendido / apagado

Para encender, pulse el control de volumen.

Para apagar, mantenga pulsado el control de volumen durante más de un segundo.

Recuerde que después de encender el autorradio, pueden pasar unos segundos hasta que pueda volver a apagarlo, ya que los procesos internos de arranque siguen activos en segundo plano.

🔊 Sugerencia: El autorradio también puede encenderse con la ignición desconectada: en la pantalla aparecerá por un momento 1 HOUR ON / 1 HORA. El autorradio se apaga automáticamente después de una hora para proteger la batería.

Encendido / apagado con la ignición del automóvil

Si se desconecta la ignición mientras el autorradio está en funcionamiento, el autorradio se desconecta automáticamente y se vuelve a conectar la próxima vez que se conecte la ignición.

Si el autorradio se ha apagado pulsando el botón de volumen, queda permanentemente apagado al conectar / desconectar la ignición hasta que se vuelva a encender manualmente.

🔊 Sugerencia: Si la función no se realiza como se describe, el autorradio no se ha conectado correctamente.

Cambio del volumen

El volumen se puede ajustar con el control de volumen, el volumen se puede poner de 0 (sin sonido) a 40 (volumen máximo).

La pantalla muestra el nivel de volumen ajustado durante unos segundos. Dependiendo del ajuste, el autorradio recuerda el último volumen o el volumen programado cuando se vuelve a encender (véase el capítulo AJUSTES).

Ajuste del volumen de la música:

Gire el control de volumen durante la reproducción de música para cambiar el volumen.

Ajuste del volumen de los anuncios de tráfico (los anuncios de tráfico deben estar activos en los ajustes, véase el capítulo AJUSTES):

Gire el control de volumen durante un anuncio de tráfico para cambiar el volumen; este valor se guarda automáticamente y puede ajustarse en cualquier momento en los ajustes (véase el capítulo AJUSTES).

Ajuste del volumen del Bluetooth® (teléfono):

Gire el control de volumen durante una llamada telefónica para cambiar el volumen. Este valor se guarda automáticamente y puede modificarse en cualquier momento en los ajustes (véase el capítulo AJUSTES).

Además, el volumen de la llamada, así como del tono, pueden o deben ajustarse en el teléfono móvil, por favor consulte las instrucciones del fabricante del teléfono.

Control de volumen Bluetooth®-BT-Navi-Mix (mensajes de un teléfono móvil conectado con navegación activa):

En el menú Bluetooth® se puede ajustar el nivel de los mensajes de navegación si está activada la opción Bluetooth®-BT-Navi-Mix. Además, el volumen también se puede ajustar en el teléfono móvil, siga las instrucciones del fabricante del teléfono móvil (véase el capítulo REPRODUCIR MENSAJES DE NAVEGACIÓN A TRAVÉS DE BLUETOOTH®).

Silenciar el autorradio (Mute)

Pulse brevemente el control de volumen para silenciar el autorradio o para reactivar el volumen anterior.



Escuche siempre el autorradio a un volumen moderado para proteger su oído y poder escuchar las señales acústicas de advertencia (por ejemplo, de la policía). En pausas silenciosas (por ejemplo, al cambiar la fuente de audio), no se escucha el cambio de volumen. No suba el volumen durante esta pausa silenciosa.

7. Radio analógica: VHF / ondas medias (FM/AM)

Seleccione una de las fuentes / niveles de memoria **FM1**, **FM2**, **FMT** o **AM** mediante el botón **SRC** o los botones **FM / AM**

🔊 Sugerencia: Algunas fuentes / niveles de memoria están inactivos en función del ajuste; solo los niveles de memoria **FM1** y **AM** están activos de manera predefinida. Véase el capítulo AJUSTES.

🔊 Sugerencia: Hay 5 posiciones de memoria disponibles en cada nivel de memoria.

Búsqueda de emisoras

Con el interruptor basculante multifunción, puede pulsar << o >> para iniciar la búsqueda de emisoras hacia abajo o hacia arriba. La búsqueda se detiene automáticamente en la siguiente emisora.

🔊 Sugerencia: La sensibilidad de la búsqueda se puede establecer en los ajustes, véase el capítulo AJUSTES.

También puede ajustar la frecuencia manualmente si la señal de la emisora es muy débil y la búsqueda no se detiene en la frecuencia deseada. Para ello, pulse en el interruptor basculante multifunción los botones **A** o **V** hasta encontrar la frecuencia deseada.

Búsqueda de PTY (solo FM)

Si la función PTY (tipo de programa) está activa (véase el capítulo AJUSTES), al pulsar los botones **FR / FF** se inicia la búsqueda del identificador PTY ajustado (preselección del tipo PTY, véase el capítulo AJUSTES).

Guardar emisoras / seleccionar emisoras guardadas

Puede guardar sus emisoras favoritas en la memoria de emisoras utilizando los botones 1 a 5. Cada nivel de memoria puede guardar 5 emisoras. Puede ajustar la emisora deseada de manera que se describe en BÚSQUEDA DE EMISORAS. A continuación, pulse el botón de memoria seleccionado durante más de un segundo hasta que se oiga un pitido para confirmar que la emisora se ha guardado, después del pitido suelte de nuevo el botón.

Pulsando brevemente el botón de memoria puede recuperar una emisora previamente guardada.

Guardar emisoras automáticamente (Travelstore)

En los niveles de memoria marcados con T (FMT y AMT), puede guardar 5 emisoras con la mejor recepción mediante la búsqueda automática (Travelstore). Para ello, pulse los botones FM o AM durante más de un segundo hasta que aparezca FM TSTORE / AM TSTORE en la pantalla.

🔊 Sugerencia: Si inicia Travelstore en un nivel de memoria diferente, el sistema cambia automáticamente al nivel de memoria de Travelstore y lo activa automáticamente en los ajustes si es necesario.

Solo se guardan / modifican las emisoras del nivel de memoria Travelstore.

Reproducción de emisoras guardadas (P-SCAN)

Puede reproducir todas las emisoras del nivel de memoria seleccionado: Para ello, pulse el botón **MENU** durante más de un segundo hasta que la pantalla muestre P-SCAN.

La pantalla mostrará ahora P-SCAN y la frecuencia / emisora de radio actual. El mensaje P-SCAN se muestra hasta que se borra pulsando de nuevo el botón.

Reproducción de emisoras disponibles (SCAN)

Puede reproducir todas las emisoras de la banda de frecuencia seleccionada: Para ello, pulse el botón de selección de fuente **SRC** durante más de un segundo, hasta que la pantalla muestre SCAN.

En la pantalla aparecerá SCAN y la frecuencia de radio / emisora actual parpadeará. SCAN parpadeará hasta que se pulse de nuevo el botón para detenerlo.

Cambio de pantalla

Con el botón **DIS** puede cambiar la información que se muestra en la pantalla:

- Nombre de la emisora
- PTY (tipo de programa)
- Texto de radio
- Memoria / nivel de memoria + frecuencia
- Memoria / nivel de memoria + hora

🔊 Sugerencia: La disponibilidad de la función de visualización depende de la banda seleccionada, del transmisor y de la calidad de la recepción

8. Radio digital: DAB / DAB+

Digital Audio Broadcasting (DAB o DAB+) es el sucesor digital de la radiodifusión analógica en VHF. La transmisión digital provoca algunas diferencias en relación con la conocida radio VHF analógica:

En un mismo canal se emiten varias emisoras, los llamados múltiplex (ENSEMBLE) (= paquetes de programas).

Las emisoras que se encuentran en un determinado MÚLTIPLEX se denominan servicios (SERVICES) (= emisoras y/o servicios de datos).

En Alemania, por ejemplo, los MÚLTIPLEX están disponibles a nivel regional en las emisoras públicas; además, actualmente hay dos MÚLTIPLEX disponibles en toda Alemania: **DR DEUTSCHLAND** y **ANTENNE DE**.

Las emisoras no generan el ruido típico de la VHF, o bien la emisora se oye con una calidad constante o no se oye en absoluto cuando la corrección de errores ya no es capaz de reconstruir la señal, lo que va acompañado de un breve sonido llamado «burbujeo».

Inicio de reproducción de la radio DAB / DAB+

Utilice los botones **SRC** o **DAB+** para seleccionar la fuente **DAB1**, **DAB2** o **DAB3**.

Si es necesario, inicie la exploración mediante la opción de menú **DAB SERVICE SCAN** (**DAB SERVICE SUCHE**) para encontrar las emisoras disponibles en su ubicación (véase el capítulo AJUSTES).

🔊 Sugerencia: Algunas fuentes / niveles de memoria están inactivos en función del ajuste; solo el nivel de memoria **DAB1** está activo de manera predefinida. Véase el capítulo AJUSTES.

🔊 Sugerencia: Hay 5 posiciones de memoria disponibles en cada nivel de memoria.

Navegar por los servicios

Utilice el interruptor basculante multifunción para navegar por los servicios disponibles para su autorradio pulsando << o >>.

Al seleccionar se mostrará un nuevo servicio, después de parar

Otras funciones / opciones: Véase el capítulo AJUSTES.

se llamará y reproducirá el servicio mostrado en ese momento.

Navegar por los múltiplex

Uso del interruptor multifunción y de los botones **▲** o **▼** puede seleccionar el múltiplex disponible en su autorradio.

Al seleccionar, se muestra un nuevo múltiplex; cuando se detiene la selección, se llama y reproduce el primer servicio del múltiplex seleccionado.

Búsqueda de los múltiplex

Pulse los botones **FR** o **FF** para iniciar una búsqueda, volver al anterior o pasar al siguiente múltiplex recibido.

La pantalla muestra el canal actual mientras se busca hasta encontrar un nuevo múltiplex.

🔊 Sugerencia: Esta opción no está disponible si se ha activado PTY en el menú (véase el capítulo AJUSTES).

Búsqueda de PTY

Si la función PTY (tipo de programa) está activada (véase el capítulo AJUSTES), puede desplazarse por las emisoras conocidas por su autorradio con el identificador PTY correspondiente pulsando los botones **FR / FF** (preselección del tipo PTY, véase el capítulo AJUSTES).

Búsqueda de listas de servicios / múltiplex (modo de navegación)

En el interruptor basculante multifunción, pulse los botones **▲** o **▼** durante más de un segundo para entrar en el modo de navegación. La pantalla muestra ahora un símbolo de lupa parpadeante y, según el contenido mostrado, un símbolo de carpeta (múltiplex) o un símbolo de nota (servicio).

Selección de un nuevo servicio del múltiplex actualmente seleccionado:

Inicie el modo de navegación (la pantalla mostrará ahora el símbolo de nota y una lupa parpadeante).

Ahora pulse los botones **▲** / **▼** del interruptor basculante multifunción para navegar por los servicios del múltiplex actual. Cuando haya encontrado el servicio deseado, pulse **>>** en el interruptor multifunción para reproducirlo.

Selección de un nuevo servicio de un múltiplex diferente al que se está reproduciendo: Inicie el modo de navegación (la pantalla mostrará ahora el símbolo de nota y una lupa parpadeante).

Pulse el botón **<<** del interruptor basculante multifunción, el autorradio pasa a la lista de múltiplex (la pantalla muestra ahora el símbolo de carpeta y una lupa parpadeante). En el interruptor basculante multifunción, pulse los botones **▲** / **▼** para seleccionar un múltiplex, pulse el botón **>>** para mostrar los servicios incluidos en el múltiplex mostrado (la pantalla muestra ahora un símbolo de nota y una lupa parpadeante).

Ahora pulse los botones **▲** / **▼** del interruptor basculante multifunción para navegar por los servicios del múltiplex actual. Cuando haya encontrado el servicio deseado, pulse **>>** en el interruptor multifunción para reproducirlo.

Salir del modo de navegación:

El modo de navegación finaliza automáticamente después de 15 segundos si no se pulsa ningún botón. Alternativamente, pulse el botón **<<** cuando el autorradio muestre los múltiplex o **2x <<** cuando el autorradio muestre los servicios para salir del modo de navegación.

 Sugerencia: En el modo de navegación, se muestran todos los servicios / múltiplex disponibles en el autorradio correspondiente; también se muestran los múltiplex que no están disponibles actualmente. Puede utilizar el menú (véase el capítulo AJUSTES) para iniciar el DAB SERVICE SCAN, que actualiza la lista de múltiplex y elimina de ella los múltiplex / servicios inactivos.

 Sugerencia: Puede establecer el modo de navegación como ajuste predeterminado, véase el capítulo AJUSTES.

Guardar servicios / Llamar servicios guardados

Los servicios favoritos pueden almacenarse en los botones de memoria de emisoras 1 a 5. Cada nivel de memoria puede guardar 5 servicios. Ajuste el servicio deseado como se ha descrito anteriormente.

A continuación, pulse el botón de memoria seleccionado durante más de un segundo hasta que se oiga un pitido para confirmar que el servicio se ha almacenado, después del pitido suelte de nuevo el botón. Pulsando brevemente el botón de memoria puede recuperar un servicio previamente guardado.

Reproducción de emisoras / servicios guardados (P-SCAN)

Puede reproducir todas las emisoras del nivel de memoria seleccionado:

Para ello, mantenga pulsado el botón **MENU** durante más de un segundo. En la pantalla aparecerá P-SCAN y el servicio actual.

El mensaje P-SCAN se muestra hasta que se borra pulsando de nuevo el botón.

Reproducción de los servicios disponibles (SCAN)

Se pueden reproducir todos los servicios disponibles:

Para ello, mantenga pulsado el botón **SRC** durante más de un segundo.

El autorradio actualizará primero la lista de servicios con una exploración y luego mostrará SCAN y el servicio actual.

SCAN parpadeará hasta que se pulse de nuevo el botón para detenerlo.

Cambio de pantalla

Con el botón **DIS** puede cambiar la información que se muestra en la pantalla:

- Nombre del servicio (emisora)
- PTY (tipo de programa)
- Texto de radio
- Nombre del múltiplex (paquete de programas)
- Memoria / nivel de memoria + canal
- Memoria / nivel de memoria + hora

 Sugerencia: La disponibilidad de la función de visualización depende del servicio.

Otras funciones / opciones: Véase el capítulo AJUSTES.

9. Reproducción desde dispositivos y soportes externos: USB / microSD

Información básica

Soportes de datos / tipos de medios utilizados:

- Soportes de datos con sistema de archivos FAT16, FAT32, exFAT
- Formatos de archivos: MP2, MP3, WMA, FLAC, M4A (AAC), APE, WAV

👉 Sugerencia: No se puede garantizar el funcionamiento impecable de todos los archivos multimedia, incluidos los mencionados anteriormente, debido a la variedad de software con el que se pueden crear dichos archivos.

👉 Sugerencia: El conector USB es adecuado para soportes de datos USB (también conocidos como memorias USB), que se clasifican como dispositivos de almacenamiento masivo (MSD: Mass Storage Device). No es posible la conexión directa de reproductores de MP3 o teléfonos móviles para reproducir música.

USB / microSD

Este autorradio tiene dos puertos USB y un lector de microSD:

- Puerto USB debajo de la tapa de la parte frontal del autorradio (véase el capítulo ELEMENTOS DE CONTROL DEL AUTORRADIO)
- Conector USB en la parte trasera del autorradio (véase el capítulo MONTAJE)
- Lector de microSD debajo de la tapa de la parte frontal del autorradio (véase el capítulo ELEMENTOS DE CONTROL DEL AUTORRADIO)

Conexión del soporte de datos USB / Inicio de la reproducción desde USB

Abra la tapa presionando ligeramente desde abajo en la hendidura del borde inferior.

Inserte con cuidado el soporte de datos USB en la toma USB, no utilice fuerza ni incline el soporte de datos USB.

El autorradio cambia automáticamente al modo USB. Los datos se cargan, la reproducción comienza con el primer archivo multimedia reconocido por el autorradio.

Si se ha conectado previamente un soporte de datos USB, cambie a la fuente USB mediante el botón **SRC** o el botón **USB**, el autorradio reanudará la reproducción desde la última canción.

Insertar una tarjeta microSD / iniciar la reproducción desde una tarjeta microSD

Abra la tapa presionando ligeramente desde abajo en la hendidura del borde inferior.

Inserte la tarjeta microSD en el lector de tarjetas con los contactos hacia abajo hasta que encaje. Tenga cuidado de no soltar la tarjeta antes de que haga clic, ya que de lo contrario podría salirse y perderse. No ejerza fuerza al insertar la tarjeta, no la retuerza. El autorradio cambia automáticamente al modo SD. Los datos se cargan, la reproducción comienza con el primer archivo multimedia reconocido por el autorradio.

Si se ha insertado previamente una tarjeta microSD, cambie a la fuente **SD** utilizando el botón **SRC** o el botón **SD**, el autorradio reanudará la reproducción desde la última canción.

Reproducción desde USB / microSD

Utilice el interruptor basculante multifunción para activar la canción anterior o la siguiente pulsando << o >>.

Si mantiene pulsado el botón << o >> del interruptor basculante multifunción, puede retroceder o avanzar rápidamente la canción actual.

Pulse los botones **▲** o **▼** para retroceder o avanzar una carpeta en el soporte de datos.

Con los botones de emisora 1 a 4, puede activar / desactivar las funciones especiales: BÚSQUEDA DE CANCIÓN (seleccionar / buscar una canción con el interruptor basculante multifunción), REPRODUCIR/PAUSA, REPETIR (CANCIÓN o CARPETA) y REPRODUCCIÓN ALEATORIA (TODAS o CARPETA).

Cambio de pantalla

Con el botón DIS puede cambiar la información que se muestra en la pantalla:

- Nombre del archivo
- Nombre de la carpeta
- Canción (ID3)
- Artista (ID3)
- Álbum (ID3)
- Tiempo de reproducción
- Tiempo total
- Hora
- toda la información (ALL INFO)

🔊 Sugerencia: La disponibilidad de la función de visualización depende de los archivos utilizados.

🔊 Sugerencia: Cuando se cambia el título, siempre se muestra primero el nombre del archivo, seguido de la información seleccionada. Si se modifica una carpeta, también se mostrará el nombre de la misma.

Función de reproducción (SCAN)

Puede reproducir canciones desde un soporte de datos.

Para ello, pulse el botón de selección de fuente **SRC** durante más de un segundo, hasta que la pantalla muestre SCAN.

En la pantalla aparecerá SCAN y la canción actual.

SCAN parpadeará hasta que se pulse de nuevo el botón para detenerlo.

Desconexión del soporte de datos USB / tarjeta microSD

Si es necesario: Abra la tapa presionando ligeramente desde abajo en la hendidura del borde inferior.



Extraiga con cuidado el soporte de datos USB o presione suavemente la tarjeta microSD (por ejemplo, con la uña) hasta que se desbloquee (se oye un clic). No suelte la tarjeta de repente, ya que de lo contrario podría salirse y perderse.

Retira con cuidado la tarjeta microSD del lector de tarjetas. Si es difícil, puede utilizar unas pinzas, por ejemplo.

🔊 Sugerencia: Nunca extraiga el soporte de datos sin haber apagado antes el autorradio, ya que de lo contrario el soporte de datos o los datos que contiene pueden resultar dañados.

🔊 Sugerencia: Si se utilizan tarjetas microSD o memorias USB suficientemente pequeñas, la tapa puede volver a cerrarse.

No cierre nunca la tapa si la tarjeta microSD no está completamente insertada o la memoria USB es demasiado grande.

Si utiliza memorias USB pequeñas o tarjetas microSD, tenga en cuenta que, dependiendo de su forma, puede resultar difícil agarrarlas para volver a extraerlas. En este caso, ¡no ejerza fuerza ni use objetos puntiagudos o afilados que puedan dañar el autorradio!

10.Reproducción desde dispositivos externos y soportes de datos: iPod / iPhone

iPod / iPhone de Apple

Este autorradio dispone de dos puertos USB compatibles con el iPod / iPhone de Apple:

- Puerto USB debajo de la tapa de la parte frontal del autorradio (véase el capítulo ELEMENTOS DE CONTROL DEL AUTORRADIO)
- Conector USB en la parte trasera del autorradio (véase el capítulo MONTAJE)

Conectar un iPod / iPhone de Apple / Iniciar la reproducción

Inserta con cuidado el cable de conexión del iPod / iPhone de Apple en la toma USB, no ejerza fuerza ni doble el conector.

El autorradio cambiará automáticamente al modo iPod / iPhone de Apple.

La reproducción se inicia desde el último archivo reproducido en el iPod / iPhone o desde la última aplicación utilizada.

Si un iPod / iPhone de Apple ya está conectado, utilice el botón **SRC** o el botón **USB** para cambiar a la fuente **IPOD** e iniciar la reproducción.

Reproducción con un iPod / iPhone de Apple

Utilice el interruptor basculante multifunción para activar la canción anterior o la siguiente pulsando << o >>.

Si mantiene pulsado el botón << o >> del interruptor basculante multifunción, puede retroceder o avanzar rápidamente la canción actual.

En el interruptor basculante multifunción, pulse los botones **▲** o **▼** para retroceder o avanzar una carpeta.

Con los botones de emisora 1 a 4, puede activar / desactivar las funciones especiales: BÚSQUEDA DE CANCIÓN (seleccionar / buscar una canción con el interruptor basculante multifunción), REPETIR (CANCIÓN o CARPETA) y REPRODUCCIÓN ALEATORIA (TODAS o CARPETA).

Cambio de pantalla

Con el botón **DIS** puede cambiar la información que se muestra en la pantalla.

🔊 Sugerencia: Según el dispositivo Apple utilizado y las aplicaciones de reproducción de medios disponibles en él, la funcionalidad y el control a través del autorradio pueden cambiar y no todas las funciones descritas pueden estar disponibles.

Retirar el iPod / iPhone de Apple

No retire el soporte de datos sin apagar previamente el autorradio, ya que de lo contrario el dispositivo o los datos almacenados en él podrían resultar dañados.

11.Reproducción desde dispositivos y soportes externos: AUX

Modo AUX

El autorradio está equipado con un conector AUX:

• Conector AUX debajo de la tapa en la parte frontal del dispositivo (véase ELEMENTOS DE CONTROL DEL AUTORRADIO).

Abra la tapa presionando ligeramente desde abajo en la hendidura del borde inferior.

Conecte el dispositivo deseado, como un reproductor de CD externo, un reproductor de

MP3 o un reproductor de cassette, utilizando los adaptadores adecuados de la gama de accesorios. El autorradio cambiará automáticamente a la fuente AUX cuando se inserte el enchufe. Si quiere cambiar la fuente o volver a seleccionarla más tarde, utilice el botón SRC.

Ajuste el volumen en el dispositivo externo si la salida que está utilizando es ajustable en el dispositivo externo.

🔊 Sugerencia: El conector AUX se activa automáticamente al insertar el enchufe. Si el conector AUX está libre, la fuente AUX no está disponible a través del botón SRC.

🔊 Sugerencia: Para evitar daños en el autorradio, utilice únicamente enchufes y cables en buen estado.

12.Configuración de la conexión Bluetooth®

Bluetooth®

La función Bluetooth® permite emparejar teléfonos móviles y reproductores multimedia con el autorradio de manera inalámbrica.

Si empareja un dispositivo compatible con su autorradio, podrá utilizar las funciones descritas en los siguientes capítulos.

Establecer una conexión Bluetooth®

Encienda el autorradio, abra los ajustes de Bluetooth® en su dispositivo Bluetooth®, busque los dispositivos disponibles y conéctelos según el procedimiento descrito en el manual del dispositivo Bluetooth®.

Después de una conexión exitosa, el autorradio muestra brevemente **CONNECTED (VERBUNDEN)**, seguido del nombre del dispositivo conectado y el pequeño símbolo de Bluetooth® en la pantalla.

🔊 Sugerencia: Confirme cualquier solicitud en su teléfono inmediatamente, de lo contrario las funciones pueden estar limitadas, no disponibles o el emparejamiento puede no funcionar.

🔊 Sugerencia: Este proceso solo tiene que llevarse a cabo una vez, los dispositivos se conectarán automáticamente entre sí cuando tengan la cobertura.

🔊 Sugerencia: En el momento del lanzamiento, se realizaron detalladas pruebas de la función Bluetooth® con varios teléfonos y reproductores multimedia para garantizar la mayor compatibilidad posible. Sin embargo, las funciones pueden estar limitadas o no existir dependiendo del dispositivo que se utilice. En caso de que se produzcan estos problemas, compruebe si hay una actualización disponible para su autorradio.

🔊 Sugerencia: Se pueden emparejar hasta 5 dispositivos Bluetooth®, pero no se pueden conectar simultáneamente. Se pueden conectar uno o dos aparatos simultáneamente al autorradio si se activa la opción **TWIN CONNECT**. Antes de conectar otro dispositivo Bluetooth®, desconecte el dispositivo ya conectado.

Conexión de Bluetooth® Twin Connect

Si la opción TWIN CONNECT está activada, se pueden conectar dos teléfonos móviles simultáneamente. Dependiendo del modo de funcionamiento, hay disponibles varias funciones ampliadas.

Para ello, active **TWIN CONNECT** en los ajustes de Bluetooth®.

Sistema de manos libres Bluetooth® Conexión Twin Connect

En los ajustes de Bluetooth®, seleccione la opción **PHONE LIST (TELEFON-LISTE)** y seleccione el teléfono móvil que va a ser primario con >>, seleccione aquí la opción **ALS MASTER AKTIVIEREN**.

Aparecerá un símbolo de asterisco (*) junto al nombre de Bluetooth® del teléfono principal en la lista de teléfonos.

Se accederá a la lista de contactos y se realizarán las llamadas salientes a través de él, mientras que el otro dispositivo conectado solo se utilizará para las llamadas entrantes.

Transmisión de audio por Bluetooth® con conexión Twin Connect activa

En los ajustes de Bluetooth®, seleccione **STREAMING-LISTE** y seleccione el teléfono móvil que se va a utilizar allí con >>, confirme la opción **CONNECT (VERBINDEN)**, si el dispositivo se ha activado con éxito para esta función, en la pantalla aparecerá **CONNECTED (VERBUNDEN)** después de un instante. En la lista de teléfonos aparece un símbolo de suma (+) junto al nombre del dispositivo de transmisión conectado por Bluetooth®.

 Sugerencia: Si hay dos teléfonos móviles conectados al autorradio, seleccione uno de ellos como teléfono «principal». Cuando se activa Twin Connect, el teléfono móvil actualmente conectado se define automáticamente como teléfono principal. Si no hay ningún teléfono móvil conectado al autorradio, el último teléfono móvil conectado se definirá como teléfono principal.

Aparecerá un símbolo de asterisco (*) junto al nombre de Bluetooth® del teléfono principal en la lista de teléfonos. Junto al teléfono móvil conectado a la transmisión de audio aparece un símbolo de suma (+)

13. Transmisión de audio por Bluetooth®

 Sugerencia: El teléfono móvil debe estar conectado al autorradio, véase el capítulo CONFIGURACIÓN DE LA CONEXIÓN BLUETOOTH®

 Sugerencia: El dispositivo Bluetooth® conectado debe ser compatible con las funciones A2DP y AVRCP para poder reproducir música a través del autorradio y controlar la reproducción.

Reproducción por Bluetooth® (transmisión de audio)

Para iniciar la reproducción, cambie a la fuente BLUETOOTH® con los botones **SRC** o **BT**.

Utilice el interruptor basculante multifunción para activar la canción anterior o la siguiente pulsando << o >>.

La función especial PLAY / PAUSE se puede activar / desactivar con el botón de la emisora 2.

 Sugerencia: Si la reproducción no se inicia o se inicia con la aplicación incorrecta en el teléfono móvil, inicie / seleccione el reproductor de audio adecuado en el teléfono móvil conectado con el que desea utilizar la transmisión. El autorradio no influye en la selección de aplicaciones en el teléfono móvil.

Cambio de pantalla

Según el dispositivo Bluetooth® o la aplicación de reproducción de música que se utilice, es posible que se muestre diferente información sobre la canción en la pantalla al usar el botón DIS.

🔊 Sugerencia: No es posible transmitir desde este autorradio a través de Bluetooth® a otro dispositivo (por ejemplo, altavoces Bluetooth®, etc.), este autorradio solo admite la recepción de música a través de Bluetooth®.

🔊 Sugerencia: Si la opción TWIN CONNECT está activada, se pueden conectar dos teléfonos móviles al autorradio simultáneamente. En este caso, se debe seleccionar / determinar el dispositivo que se utilizará para la transmisión de audio. Consulte el capítulo CONFIGURACIÓN DE LA CONEXIÓN BLUETOOTH®

14.Reproducción por Bluetooth® de los mensajes de navegación

🔊 Sugerencia: El teléfono móvil debe estar conectado al autorradio, véase el capítulo CONFIGURACIÓN DE LA CONEXIÓN BLUETOOTH®

🔊 Sugerencia: Si la opción TWIN CONNECT está activada, se pueden conectar dos teléfonos móviles al autorradio simultáneamente. En este caso, se debe seleccionar / determinar el dispositivo que se utilizará para la transmisión de audio. Consulte el capítulo CONFIGURACIÓN DE LA CONEXIÓN BLUETOOTH®

Control de Bluetooth®-BT Navi Mix

Los mensajes de navegación de la aplicación de navegación activa en el teléfono móvil conectado pueden acompañar a la fuente de audio actual. Para ello, active la opción **BT NAVI MIX**.

A continuación, puede ajustar el nivel de volumen mediante la opción **BT NAVI GAIN (BT NAVI MIX PEGEL)** (véase el capítulo AJUSTES).

Además, el volumen puede o debe ajustarse en el teléfono móvil, por favor consulte las instrucciones del fabricante del teléfono.

🔊 Sugerencia: Si la opción **BT NAVI MIX** está activada, todas las señales de audio del teléfono móvil conectado se mezclan con la fuente de audio actual; no es posible separar o distinguir los mensajes de navegación de otras señales de audio del teléfono móvil.

15.Sistema de manos libres Bluetooth®

🔊 Sugerencia: El teléfono móvil debe estar conectado al autorradio, véase el capítulo CONFIGURACIÓN DE LA CONEXIÓN BLUETOOTH®

🔊 Sugerencia: Antes de poder utilizar la lista de contactos, debe cargarla mediante la función **DOWNLOAD P-BOOK (T-BUCH LADEN)**.

Llamada entrante

Una llamada entrante se señala con un tono de llamada y una indicación en la pantalla del autorradio. Puede aceptar o rechazar la llamada con los botones del teléfono.

Llamada saliente

Una llamada saliente puede realizarse de varias maneras a través del menú **BLUETOOTH**:

PB SEARCH (TB SUCHE):

Con el interruptor basculante multifunción se puede seleccionar la letra inicial, seguida de una entrada de la lista de contactos transferida desde su teléfono móvil. **PHONEBOOK (TELEFONBUCH)**

Con el interruptor basculante multifunción puede seleccionar una entrada de la lista de contactos transferida desde su teléfono móvil.

VOICEDIAL (SPRACHWAHL):

Al seleccionar esta función se activa el asistente de voz del teléfono para realizar una función, como marcar un número de teléfono.

👉 Sugerencia: Para obtener información sobre las funciones y la activación del asistente de voz, consulte el manual de su teléfono móvil.

👉 Sugerencia: La marcación por voz / reconocimiento de voz es realizada / procesada por el asistente de voz del teléfono conectado, no por el autorradio.

DIAL NEW NUMBER (NEUE NR. WÄHLEN):

El número a marcar puede introducirse mediante el interruptor basculante multifunción. Seleccione el dígito deseado con **▲** o **▼**, cambie de dígitos con los botones **<<** y **>>**.

Pulse el botón **ACEPTAR LLAMADA / MARCAR** para marcar el número una vez que lo haya introducido completamente.

Utilizar la lista de contactos de un teléfono conectado

Las opciones **DOWNLOAD P-BOOK (T-BUCH LADEN)** y **DELETE P-BOOK (T-BUCH LÖSCHEN)** permiten utilizar la lista de contactos del teléfono actualmente conectado al autorradio.

👉 Sugerencia: Para acceder a la lista de contactos, el teléfono debe estar conectado.

👉 Sugerencia: Si aparece el mensaje **PHONEBOOK FULL (TELEFONBUCH VOLL)**, borre la lista de contactos del teléfono que ya no está en uso. Para ello, conecte un teléfono correspondiente al autorradio y borre la lista de contactos con **DELETE P-BOOK (T-BUCH LÖSCHEN)** o elimine completamente el teléfono del autorradio del coche con **PHONE LIST (TELEFON-LISTE)**.

👉 Sugerencia: La posibilidad de acceder a los contactos de un teléfono conectado es específica para el dispositivo determinado y puede no ser compatible dependiendo del teléfono utilizado. Tenga en cuenta que el acceso a la lista de contactos debe estar permitido en el teléfono móvil (según el modelo de teléfono).

Almacenar un número de teléfono / marcar un número almacenado

Un número marcado (véase el capítulo anterior **DIAL NEW NUMBER (MARCAR NUEVO NÚMERO)**) puede guardarse al mantener pulsada una de las teclas de memoria (1 a 5). Después de guardar el número, puede introducir un nombre y, a continuación, volver a mantener pulsado el botón de memoria correspondiente para guardarlo. Si no se guarda el nombre, solo se guarda el número.

Pulse el botón **ACEPTAR LLAMADA / MARCAR** y luego el botón de memoria (1 a 5) para recuperar el número almacenado. A continuación, la llamada se selecciona pulsando la tecla **ACEPTAR LLAMADA / MARCAR**.

👉 Sugerencia: Los números almacenados están disponibles en todos los teléfonos conectados.

Segunda función del botón «Aceptar llamada» (botón programable)

El botón «Aceptar llamada» puede asignarse en el menú como se desee para iniciar la función deseada sin tener que pasar al menú Bluetooth®. La función seleccionada puede activarse al mantener pulsado el botón **ACEPTAR LLAMADA / MARCAR**. Posibles opciones:

PB SEARCH (TB SUCHE), PHONEBOOK (TELEFONBUCH), VOICEDIAL (SPRACHWAHL) y **DIAL NEW NUMBER (NEUE NR. WÄHLEN)**.

Véase los capítulos **AJUSTES** y **CONEXIONES EXTERNAS**.

Conexión de Bluetooth® Twin Connect

Se pueden conectar dos teléfonos móviles al autorradio simultáneamente. El teléfono móvil configurado como **PRINCIPAL** se utilizará para la función de lista de contactos y las llamadas salientes. Las llamadas entrantes se pueden recibir desde los dos teléfonos móviles conectados.

Consulte el capítulo **CONFIGURACIÓN DE LA CONEXIÓN BLUETOOTH®**

16. Ajustes de sonido

En el menú **AUDIO (KLANG)** puede ajustar los parámetros de sonido. La información detallada sobre los elementos de ajuste y sus funciones está disponible en el capítulo AJUSTES.

El autorradio ofrece un ajuste de agudos y graves para cada fuente por separado y un ecualizador de 14 bandas para todas las fuentes juntas; el ecualizador se puede ajustar además por separado para los canales delantero y trasero. El ecualizador de audio permite ajustar el sonido del autorradio a los altavoces utilizados en el automóvil según sea necesario, y luego hacer ajustes según la fuente utilizando las opciones de ajuste de agudos y graves.

Las opciones de ajuste de los agudos, los graves, el balance y el fader pueden llamarse directamente con los botones **TREB, BASS, BAL y FAD** (véase el capítulo ELEMENTOS DE CONTROL DEL AUTORRADIO) o a través del menú (véase el capítulo AJUSTES).

17. Reloj

El autorradio dispone de un reloj interno; puede visualizar la hora en la pantalla pulsando repetidamente el botón **DIS**.

La hora también puede mostrarse cuando el autorradio está apagado, véase el capítulo AJUSTES.

El ecualizador se puede llamar a través del menú (véase el capítulo AJUSTES) o directamente manteniendo pulsado el botón **EQ** (véase el capítulo ELEMENTOS DE CONTROL DEL AUTORRADIO).

También se puede utilizar un **SOUND PRESET** programado como alternativa al ecualizador.

Esta función se puede llamar a través del menú (véase el capítulo AJUSTES) o directamente manteniendo pulsado el botón **EQ** (véase el capítulo ELEMENTOS DE CONTROL DEL AUTORRADIO).

🔊 Sugerencia: Solo se puede utilizar una opción de control de audio a la vez (control manual del ecualizador, imagen de sonido o control de volumen; estas opciones de fuentes cruzadas se pueden combinar con el control de graves y agudos según la fuente).

Para mostrar la hora cuando el autorradio está apagado, la ignición del automóvil debe estar activa; si la ignición está desconectada, la pantalla se apaga completamente para reducir el consumo de energía.

Para ajustar el reloj, véase el capítulo AJUSTES.

18.Mando a distancia en el volante (SWC)

Con este autorradio, puede asignar libremente los botones del mando a distancia del volante (si está disponible) a las funciones existentes en la configuración SWC del autorradio.

Memorización de funciones

En los ajustes del autorradio, abra la opción **VARIOUS (VERSCHIEDENES)** -> **SWC**. Ahora utilice el interruptor basculante multifunción para seleccionar con **Λ** o **∇** la función que desea programar y confirme con el botón **>>**.

El autorradio esperará ahora una señal del mando a distancia del volante y mostrará

PRESS BUTTON AT STEERING WHEEL FOR 1SEC (TASTE FUER 1 SEKUNDE DRUECKEN). Pulse el botón deseado en el mando a distancia del volante.

Si el botón se ha programado correctamente, la pantalla mostrará OK. Si el dispositivo informa de un error **FAIL (FEHLER)** o no responde en absoluto, repita el procedimiento. Repita este paso para todos los botones a programar.

🔊 Sugerencia: Si la memorización no es posible incluso después de varios intentos o no es correcta, compruebe las conexiones del autorradio o la compatibilidad de la interfaz utilizada. Si siempre se muestra **FAIL (ERROR)**, el error está probablemente en el mando a distancia o en la interfaz. Si el autorradio no responde en absoluto, compruebe que el mando a distancia / interfaz está conectado o que está conectado correctamente.

🔊 Sugerencia: La interfaz programable SWC del autorradio incluye un equipamiento inicial analógico del volante. El autorradio funciona con mandos a distancia analógicos que activan funciones a través de diferentes valores de resistencia (matriz de resistencia) en la conexión (hasta dos líneas de control y 1x GND).

Algunos mandos a distancia son directamente compatibles, otros requieren una interfaz SWC: los mandos a distancia del volante a través de CAN no pueden conectarse sin una interfaz.

Para más información sobre los accesorios adecuados para su automóvil, diríjase a su distribuidor especializado o al fabricante del automóvil.

19. Ajustes | Menú

Navegar por el menú y cambiar / ajustar la configuración: Seleccione los ajustes pulsando el botón de menú (véase el capítulo ELEMENTOS DE CONTROL DEL AUTORRADIO).

Utilice el interruptor basculante multifunción para navegar por los ajustes o cambiar un ajuste:

En el interruptor basculante multifunción, pulse los botones **▲** o **▼** para navegar por los ajustes.

Si desea seleccionar una opción o cambiar un ajuste, selecciónelo pulsando el botón **>>** del interruptor basculante multifunción.

El ajuste parpadeará. En el interruptor basculante multifunción, pulse los botones **▲** o **▼** para cambiar la opción seleccionada. A continuación, salga de las opciones pulsando el botón **<<** del interruptor basculante multifunción.

Seleccionando **<<<** en la pantalla se sube un nivel, seleccionando **>>>** en el nivel más alto se sale de los ajustes. También puede salir de los ajustes pulsando de nuevo el botón **MENÚ**.

Los siguientes ajustes pueden ser introducidos o personalizados; los ajustes están organizados en diferentes categorías:

TUNER (RADIO)

En este submenú puede realizar ajustes para el receptor de radio.

TRAF:

Activar / desactivar la función de prioridad de los mensajes de tráfico. Esta función también se puede activar y desactivar directamente con el botón **TA**, véase el capítulo ELEMENTOS DE CONTROL DEL AUTORRADIO.

Cuando esta función está activada, el autorradio cambiará a la última emisora de radio escuchada y luego volverá a la fuente previamente activa después de reproducir el anuncio de tráfico. Cuando la función está activa, aparece en la pantalla un pequeño símbolo con tres automóviles. En la pantalla aparece **TRAFFIC (VERKEHR)** durante el anuncio de tráfico.

🔊 Sugerencia: Esta función debe operarse a través de la emisora de radio.

🔊 Sugerencia: Cambiar el volumen durante un anuncio de tráfico lo guarda para los anuncios de tráfico futuros. Para ajustar el volumen, consulte la opción de menú **VOLUME (LAUTSTAERKE)**.

🔊 Sugerencia: Si se interrumpe la recepción de una emisora de radio, el autorradio busca automáticamente una nueva emisora con información sobre el tráfico.

Además, la activación de esta función limita la búsqueda a las emisoras VHF que admiten esta función.

🔊 Sugerencia: La información sobre el tráfico se puede interrumpir pulsando el botón **SRC**.

REG:

Cuando esta función está activada, solo se seleccionan las emisoras con el mismo programa regional si es necesario cambiar de emisora automáticamente debido a una mala recepción.

🔊 Sugerencia: La función **RDS AF** debe estar ajustada a **ON (EIN)**, la función debe ser soportada por la emisora de radio.

PTY:

Cuando esta función está activada, la función **PTY** está disponible pulsando los botones **FR/FF** para buscar un tipo específico de emisora / género musical.

PTY TYPES (PTY LISTE):

Activa solo cuando **PTY** está en **ON (EIN)**.

Selección del tipo de emisora / género musical para la función **PTY**.

PTY LANG (PTY SPRACHE):

Activa solo cuando **PTY** está en **ON (EIN)**.

Ajuste del idioma de **PTY**.

🔊 Sugerencia: Esto solo afecta a la visualización de los tipos de **PTY**, no a la selección de emisoras ni a otros ajustes.

FM SENS HI/LO (FM EMPF +/-):

Ajuste de la sensibilidad de la búsqueda VHF. **HI (+)** también encuentra estaciones con una señal débil, **LO (-)** solo encuentra estaciones locales con una señal fuerte. Esta función también se puede activar y desactivar directamente con el botón **Io**, véase el capítulo ELEMENTOS DE CONTROL DEL AUTORRADIO.

FM HICUT OFF, 1, 2, 3 (FM HICUT AUS, 1, 2, 3):

Mejora de la acústica de las señales débiles / señales con ruido de la emisora VHF, si hay ruido / interferencia, puede bajar automáticamente el rango de agudos según la intensidad de la recepción activando esta función.

RDS AF:

Cuando esta función está activada, el autorradio pasa siempre a la mejor frecuencia de transmisión (frecuencia alternativa). Esta función también se puede activar y desactivar directamente con el botón **AF**, véase el capítulo ELEMENTOS DE CONTROL DEL AUTORRADIO.

🔊 Sugerencia: Esta función debe operarse a través de la emisora de radio.

🔊 Sugerencia: Si el signo **AF** parpadea en la pantalla, el autorradio no recibe los datos AF porque la señal es demasiado débil.

FM PRESETS (FM SPEICHEREBENENSPEICHEREBENEN):

Activación / desactivación de los niveles de memoria o las fuentes **FM2** y **FM3**. Si el botón **SRC** está inactivo, no se puede seleccionar el nivel de memoria correspondiente con el botón **SRC**.

DAB PRESETS (DAB SPEICHEREBENEN):

Activación / desactivación de los niveles de memoria **DAB2** y **DAB3**. Si el botón **SRC** está inactivo, no se puede seleccionar el nivel de memoria correspondiente con el botón **SRC**.

DAB MODE:

Especifica el ajuste básico del interruptor basculante multifunción en modo DAB. Opciones: SERVICE (configuración por defecto) o BROWSE. Véase el capítulo ELEMENTOS DE CONTROL DE LA RADIO DIGITAL.

DAB SERVICE SCAN (DAB SERVICE SUCHE):

Al actualizar la lista de emisoras a DAB, se explora toda la banda DAB y se eliminan de la lista los múltiplex / servicios que no se pueden reproducir. Esto no afecta a las ubicaciones de memoria.

SERVICE LINK:

Cuando se activa la función **DAB / FM / ALL**, el autorradio cambiará a otro canal DAB (si se selecciona **DAB**) o también a la frecuencia VHF (si se selecciona **FM** o **ALL**) para poder seguir reproduciendo la emisora si la recepción de la señal DAB es débil.

SERVICE NAME:

Cambio de la visualización de la opción **DAB SERVICE / DAB ENSEMBLE** a 16 u 8 dígitos.

DAB ANTENNA (DAB ANTENNE):

Activación de la alimentación fantasma para las antenas DAB activas. Si la antena DAB está activa, ponga la opción de 12 V en **ON (AN)**.

AREA (REGION):

Establece la región de recepción en la que se utiliza el autorradio.

AUDIO (KLANG)

En este submenú puede ajustar individualmente el sonido.

🔊 Sugerencia: El ecualizador de 14 bandas afecta a todas las fuentes simultáneamente y puede ajustarse por separado para los canales delantero y trasero.

El ecualizador de audio permite ajustar el sonido del autorradio a los altavoces, y luego puede ajustar el sonido por separado para las fuentes de sonido individuales utilizando los ajustes **BASS (TIEFEN)** y **TREBLE (HOEHEN)** si es necesario.

🔊 Sugerencia: La gama de control de tono está sujeta a ciertas limitaciones, determinadas técnicamente y destinadas a evitar ajustes extremos y, por tanto, posibles distorsiones e interferencias. Por ejemplo, no se puede aumentar una frecuencia en 12 dB utilizando el ecualizador y en otros 12 dB ajustando los valores LOW o HIGH, ya que esto conduce a un sonido muy poco natural y posiblemente a la distorsión y el clipping.

🔊 Sugerencia: Solo se puede utilizar una opción de control de tono a la vez (ajuste manual del ecualizador, imagen de sonido o volumen); estas opciones para diferentes fuentes de sonido se pueden combinar con los ajustes **BASS (TIEFEN)** y **TREBLE (HOEHEN)** para esa fuente).

BASS (TIEFEN):

Refuerzo o reducción de las frecuencias bajas.

🔊 Sugerencia: Esta configuración puede ajustarse individualmente para cada fuente de audio.

TREBLE (HOEHEN):

Refuerzo o reducción de las frecuencias altas.

🔊 Sugerencia: Esta configuración puede ajustarse individualmente para cada fuente de audio.

BAL:

Ajuste del balance de audio izquierdo / derecho.

FADER:

Ajuste de la señal de audio de los altavoces delanteros/traseros.

EQUALIZER:

Activa la opción **SOUND PRESET** o la función **EQUALIZER**.

SOUND PRESET:

Activa los sonidos preestablecidos **POP, ROCK, CLASSIC**. Esta función también puede llamarse directamente con el botón **EQ**, véase el capítulo **ELEMENTOS DE CONTROL DEL AUTORRADIO**.

🔊 Sugerencia: Cuando la imagen de sonido está activada, el ajuste manual de **EQUALIZER** no tiene ninguna función y está desactivado.

EQUALIZER:

Activación y ajuste del ecualizador de 14 bandas. Esta función también puede llamarse directamente manteniendo pulsado el botón **EQ**, véase el capítulo **ELEMENTOS DE CONTROL DEL AUTORRADIO**.

Active el ecualizador con la opción **ON (AN)**, ahora se pueden ajustar las siguientes frecuencias de -12 a +12 dB para **FRONT (VORNE)** y **REAR (HINTEN)**:

32 Hz, 50 Hz, 90 Hz, 125 Hz, 150 Hz, 250 Hz, 550 Hz, 1 kHz, 2 kHz, 4 kHz, 8 kHz, 10 kHz, 12 kHz y 16 kHz.

Además, en **Q-FACTOR**, se puede ajustar la calidad / pendiente de filtro en el rango de 1,00, 1,41 y 2,00 (un número más bajo significa mejor calidad del filtro / mayor pendiente).

🔊 Sugerencia: Cuando el ecualizador está activado, el ajuste **SOUND PRESET** no tiene ninguna función y está desactivado.

HPF (High Pass Filter)

La frecuencia de división (50, 63, 80, 100, 125, 160 o 200 Hz) y la pendiente de filtro (6 o 12 dB) pueden ajustarse por separado para los canales de altavoces delanteros **FRONT (VORNE)** y/o traseros **REAR (HINTEN)** con el fin de eliminar las frecuencias bajas, por ejemplo, si se utiliza un subwoofer adicional u otros canales en la salida del subwoofer, o si los altavoces conectados no pueden reproducir suficientemente el espectro de

frecuencias bajas.

LPF (Low Pass Filter)

La frecuencia de división (50, 63, 80, 100, 125, 160 o 200 Hz) y la pendiente de filtro (6 o 12 dB) pueden ajustarse por separado para los canales de altavoces delanteros **FRONT (VORNE)** y/o traseros **REAR (HINTEN)** para eliminar las frecuencias altas, por ejemplo, si solo hay un subwoofer conectado a las salidas respectivas (o a las salidas de preamplificador o altavoz respectivas).

LOUD:

Activación / desactivación de la función loudness (activación de los graves).

SUB-OUT:

Ajuste del nivel de salida (**GAIN**), la frecuencia de división (**FREQ**) y la pendiente de filtro (**SLOPE**) de la salida del subwoofer.

AMP

Retraso en la activación de la salida de conmutación de 0 a 2,5 segundos para evitar interferencias al encender amplificadores externos.

DISPLAY (ANZEIGE):

En este submenú puede realizar ajustes para la pantalla.

DIM MAN / AUTO:

Conmutación del brillo de la pantalla de forma manual / automática.

AUTO: La entrada de **ILLUMINATION** (véase el capítulo **MONTAJE | CONEXIONES**) cambia automáticamente el brillo de la pantalla entre los valores programados **DAY (TAG)** y **NIGHT (NACHT)** en función de la iluminación del automóvil.

MAN (manual): al mantener pulsado el botón **DIS** durante 2 segundos, se pasa entre los valores ajustados de **DAY (TAG)** y **NIGHT (NACHT)**.

DAY (TAG):

Ajuste del brillo de la pantalla para el día.

NIGHT (NACHT):

Ajuste del brillo de la pantalla para la noche.

SCROLL:

Desplazarse por el contenido mostrado si es más largo de lo que puede mostrar. Opciones: Desplazarse por la nueva información una vez (1X) o permanentemente **ON (AN)**.

MODE:

Opción de ajuste de la pantalla, la segunda línea puede mostrar permanentemente la hora **CLOCK (UHR)** o también la fuente seleccionada **SOURCE (QUELLE)**.

STBY-LED:

Opciones para el LED rojo marcado como STBY en la parte frontal del autorradio.

FLASH: Cuando el autorradio está apagado, el LED parpadea cada 15 segundos aproximadamente si esta opción está activa.

TIMER: Si la lógica horaria está activa (la ignición positiva está desconectada, el autorradio funciona durante una hora y luego se apaga automáticamente), el LED se enciende cuando esta opción está activa.

LANGUAGE (SPRACHE):

Seleccione el idioma del menú. Posibles idiomas: **DEUTSCH, ENGLISH**.

COLOR (FARBE):

Opciones de ajuste **R** (rojo) **G** (verde) **B** (azul): Mezcle el color que desee modificando los valores de brillo de cada uno de los colores (16x 16x 16 colores posibles, cada color puede modificarse en su intensidad en 16 pasos).

VOLUME (LAUTSTAERKE)

En este submenú se pueden realizar los ajustes de volumen del autorradio.

ON VOLUME (AN LAUTST):

Seleccione si desea que el autorradio se reinicie con el último valor **LAST VOL (LETZTE LAUTSTÄRKE)** utilizado o con el valor **AN VOL (ON VOL)** ajustado.

🔊 Sugerencia: El volumen al encender está siempre limitado al máximo de 30.

TA VOL:

Ajuste el volumen de los anuncios de tráfico. Si se modifica el volumen del anuncio de tráfico activo, este ajuste se actualizará o sobrescribirá.

HF VOL:

Ajuste del volumen del juego de manos libres. Si se cambia el volumen durante una llamada telefónica, el ajuste se actualizará o se sobrescribirá.

BEEP:

Ajuste de la señal sonora cuando se pulsa una tecla.

🔊 Sugerencia: El almacenamiento de una emisora se confirma siempre con un sonido, incluso si la opción **BEEP** está ajustada a **OFF (AUS)**.

CLOCK (UHR):

En este submenú pueden realizar ajustes del reloj. Véase también el capítulo RELOJ.

CLOCK (UHR):

Activación / desactivación de la visualización de la hora cuando el autorradio está apagado. Cuando el autorradio está apagado y la ignición está conectada, aparece un reloj en la pantalla cuando se ajusta a **ON (AN)**.

MODUS:

Conmutación entre la visualización de **12/24** horas.

SET 00:00:

Ajuste manual de la hora: Ajuste los minutos presionando el interruptor hacia arriba, ajuste las horas presionando el interruptor hacia abajo.

🔊 Sugerencia: Si **RDSCLOCK (RDSUHR)** está activo, la hora ajustada manualmente se sobrescribe.

RDSCLOCK (RDS UHR):

Activación de los ajustes automáticos de la hora mediante la señal de datos de la radio.

VARIOUS (DIVERSES)

En este menú se pueden realizar varios ajustes.

DEMO:

Activación / desactivación de la función de demostración / modo de venta (si no se pulsa ningún botón durante un tiempo determinado, aparece el texto con las funciones del autorradio y el color de la pantalla cambia continuamente).

SCAN:

Ajuste el tiempo de la función de reproducción **(4/8/12/16/60** segundos).

SWC:

Para guardar el control a distancia del volante, véase el capítulo **MANDO A DISTANCIA DEL VOLANTE (SWC)**.

VERSION:

Solicitud de la versión del software del autorradio.

NORMSET:

Restablece los ajustes de fábrica del autorradio. Después de seleccionar la opción de confirmar, el autorradio se reiniciará en el estado de entrega.

BLUETOOTH®

En este submenú puede realizar ajustes para la función Bluetooth®. Véase también el capítulo **DISPOSITIVO DE MANOS LIBRES BLUETOOTH®**.

PB SEARCH (TB SUCHE):

Búsqueda del nombre en la lista de contactos.

PHONEBOOK (TELEFONBUCH):

Visualización de la lista de contactos transferida desde un teléfono móvil.

TWINCONNECT:

Activación de la opción de conexión simultánea de dos dispositivos Bluetooth®.

PHONE LIST (TELEFON-LISTE):

Teléfonos disponibles / teléfonos reconocidos por el autorradio con la posibilidad de eliminar / desconectar / establecer el teléfono principal.

STREAMING LIST (STREAMING-LISTE):

Dispositivos móviles compatibles con A2DP disponibles / reconocidos por el autorradio con la opción de eliminar / desconectar / seleccionar un dispositivo A2DP activo.

SOFTKEY:

Configuración de la función adicional del botón «Aceptar llamada». Opciones disponibles

PB SEARCH (TB SUCHE)

PHONEBOOK (TELEFONBUCH)

VOICEDIAL (SPRACHWAHL)

DIAL NEW NUMBER (NEUE NR. WÄHLEN)

BT NAVI MIX:

Activación de la función **BT NAVI MIX**.

BT NAVI MIX GAIN (BT NAVI MIX PEGEL):

Opción solo disponible cuando **BT NAVI MIX** está activado. Ajuste del volumen de la señal mixta del teléfono.

DELETE P-BOOK (T-BUCH LÖSCHEN):

Borrar la lista de contactos del teléfono actualmente conectado al autorradio.

DOWNLOAD P-BOOK (T-BUCH LADEN):

Descargue la lista de contactos del teléfono móvil actualmente conectado.

VOICE DIAL (SPRACHWAHL):

Realice la marcación por voz de un número de teléfono.

DIAL NEW (NEUE NR WAEHLEN)

Introduzca manualmente el número de teléfono a marcar.

20.Montaje | Desmontaje | Conexiones

Reglas de instalación



Solo instale el dispositivo si tiene experiencia en la instalación de autorradios y está familiarizado con el sistema eléctrico del automóvil. Preste atención a la información junto a las conexiones del autorradio. El autorradio solo puede conectarse utilizando los adaptadores adecuados; asegúrese de que todos los cables transmitan las señales o tengan tensiones correctas. Los enchufes del automóvil no deben conectarse directamente al autorradio.

La instalación del autorradio no debe interferir u obstruir el funcionamiento de los airbags ni otros dispositivos de seguridad ni/o elementos de control. Desconecte la batería del automóvil (terminal negativo, tierra) antes de instalar el autorradio, de lo contrario pueden producirse fallos o incluso daños en el autorradio o en la electrónica del automóvil. Respete las instrucciones de seguridad del fabricante del automóvil (airbag, sistema de alarma, ordenador de a bordo, inmovilizador, etc.). En función del automóvil en el que se vaya a instalar el autorradio, se pueden utilizar elementos opcionales y específicos

Se necesitan adaptadores de conexión y/o accesorios de montaje como marcos de montaje, cubiertas, etc.

Los errores de instalación pueden provocar daños en el autorradio o en la electrónica del automóvil.

La carcasa del autorradio se calienta durante el funcionamiento; asegúrese de que ningún cable se apoye en la carcasa o quede atrapado.

Si necesita ayuda para instalar el autorradio, consulte a un especialista en Hi-Fi para automóviles.

Para desmontar el autorradio, afloje las tapas laterales (véase el capítulo ELEMENTOS DE CONTROL DEL AUTORRADIO); se pueden levantar por el lateral con la uña.

Inserte las asas de liberación (accesorios suministrados) en los agujeros hasta que encajen en su sitio. Ahora saque con cuidado el autorradio de la toma de montaje. Asegúrese de que ningún cable esté dañado.

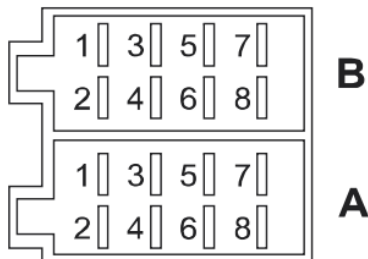

A		B	
1	NC / libre	1	Speaker / atravoces RR+
2	Mute / Silenciar (tierra activa)	2	Speaker / atravoces RR-
3	NC / libre	3	Speaker / atravoces RF+
4	BATT / Batería (Cl. 30)	4	Speaker / atravoces RF-
5	Antena / Salida de conmutación (a distancia)	5	Speaker / atravoces LF+
6	Atenuador / Iluminación (Cl. 58)	6	Speaker / atravoces LF-
7	ACC / Ignición positiva (Cl. 15)	7	Speaker / atravoces LR+
8	GND / tierra (Cl. 31)	8	Speaker / atravoces LR-

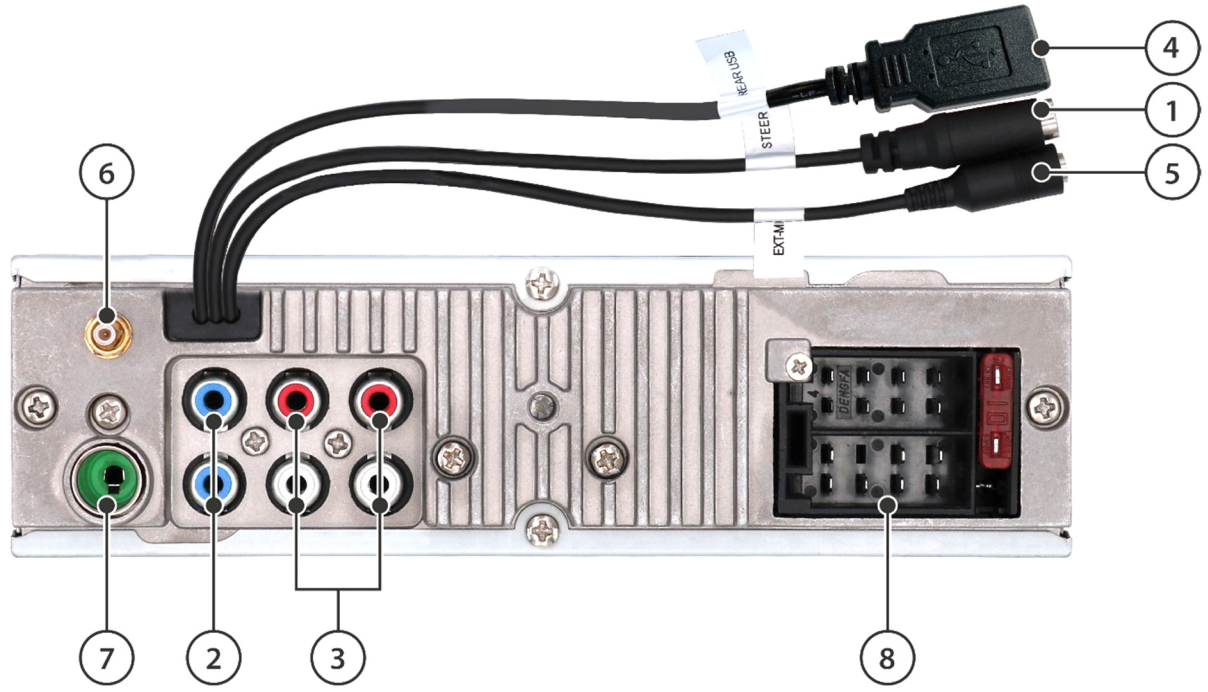

Conexiones y definiciones de conexión

- ① SWC: Conexión al mando a distancia del volante, puede ser necesario un adaptador/interfaz externo, véase el capítulo MANDO A DISTANCIA DEL VOLANTE (SWC)
- ② SUB/SW: Salida de subwoofer para conectar un subwoofer activo
- ③ PREAMP- OUT (RF, LF, RR, LR): Salidas de preamplificación para conectar un amplificador externo
- ④ USB: Puerto USB trasero (REAR USB)
- ⑤ EXT-MIC: Conexión para micrófono externo. La conmutación se realiza automáticamente cuando se conecta el micrófono
- ⑥ Antena DAB: Conector SMB con alimentación fantasma de 12 V (máx. 150 mA, conmutable en el menú, véase el capítulo AJUSTES)
- ⑦ Antena FM/ AM: Conector DIN
- ⑧ Bloque de terminales con compartimento A (alimentación), compartimento B (altavoz) y fusible del autorradio (fusible plano de coche, 10 A, rojo)

MUTE / SILENCIAR: Silenciar el autorradio mediante el contacto con la tierra de BATT (Cl. 30): Batería

ANTENA / SALIDA DE CONMUTACIÓN (A DISTANCIA): Alimentación conmutable para antenas activas o tensión de control para amplificadores de potencia / subwoofers externos (12 V, máx. 150 mA)

ATENUADOR / ILUMINACIÓN (Cl. 58): Entrada de iluminación del automóvil, necesaria para la conmutación automática del brillo de los botones / de la pantalla. La entrada requiere la tensión 0 V/12 V. Las señales PWM pueden hacer que la pantalla parpadee y no deben utilizarse.

ACC / IGNICIÓN POSITIVA (Cl. 15): Interruptor de ignición positiva desde el bloqueo de ignición

GND / TIERRA (Cl. 31): Tierra

🔧 Sugerencia: El autorradio no admite cargadores de CD, interfaz u otros componentes compatibles con los autorradios Blaupunkt más antiguos.

🔧 Sugerencia: ¡Asegúrese de que la ignición y el positivo constante estén conectados correctamente, ya que de lo contrario el autorradio tiene un mayor consumo de corriente y no se apaga completamente, lo que puede provocar la descarga de la batería del automóvil!

21. Información útil | Datos técnicos

Garantía

Las condiciones actuales de la garantía pueden encontrarse en www.blaupunkt.com. Si no se da ninguna información adicional aquí, se aplica la legislación local.

Servicio

Si necesita un servicio de reparación, póngase en contacto con el distribuidor de Blaupunkt donde compró el producto. Puede encontrar más información sobre los socios de servicio en su país en www.blaupunkt.com Información sobre los socios de servicio en su país.

Datos técnicos

Tensión de la alimentación	
Mando a distancia	3 V, CR2025
Tensión de funcionamiento	10,5 -14,4 V
Consumo eléctrico	
En el estado de funcionamiento	< 10 A
En el estado apagado (Cl. 15 / ACC apagado)	< 5 mA
Impedancia de los altavoces	> 4 Ohms/canal
Salida de conmutación de antena / amplificador	12 V, máx. 150 mA
Antena DAB	12 V, máx. 150 mA
Conector USB	5 V, máx. 1 A
Conector AUX	Jack estéreo de 3,5 mm
Conector SWC	Jack estéreo de 3,5 mm 0 - 3,3 V

🔧 Sugerencia: ¡Asegúrese de que la ignición y el positivo constante estén conectados correctamente, ya que de lo contrario el autorradio tiene un mayor consumo de corriente y no se apaga completamente, lo que puede provocar la descarga de la batería del automóvil!

22. Búsqueda de errores

A continuación se ilustran los errores y sus posibles soluciones.

Si sigue teniendo problemas con el autorradio, póngase en contacto con su distribuidor o con el Centro de Servicio de Blaupunkt.

Si hay problemas, la instalación debe inspeccionarse o realizarse por parte de un especialista.

La mayoría de los problemas que se producen pueden atribuirse a una conexión y manipulación incorrectas.

• **Una vez instalado, las luces indicadoras del airbag en el salpicadero se encienden / el velocímetro deja de funcionar, etc.:**

Probablemente el autorradio está mal conectado. Desconecte inmediatamente la batería del automóvil y retire el autorradio. Encargue la instalación / la inspección de la instalación a un especialista.

• **El autorradio muestra 1 HOUR (1 STUNDE) cuando se enciende y se apaga después de una hora:**

El positivo de la ignición no está conectado o no está activado. Compruebe las conexiones.

• **A mayor volumen, la pantalla / el autorradio parpadea o el sonido se corta:**

Compruebe la sección del cable de alimentación.

No reduzca la impedancia más de 4 Ohms/canal

Encargue la instalación / la inspección de la instalación a un especialista.

• **El mando a distancia no funciona:**

Compruebe que la pila está bien colocada, retire la pequeña lámina de plástico, apunte con el mando a distancia hacia el autorradio para establecer un contacto visual directo.

• **El autorradio no se enciende / El autorradio no responde a la ignición / El autorradio siempre se apaga automáticamente después de un tiempo determinado / El autorradio no se puede encender sin la ignición:**

¿La ignición / el positivo continuo están correctamente conectados? El positivo de la ignición debe conmutar correctamente de 0 V / 12 V, no debe haber tensión residual en el positivo de ignición en la condición de «ignición apagada».

Por favor, compruebe la correcta conexión del autorradio; bajo ninguna circunstancia debe conectar los enchufes del automóvil directamente al autorradio sin comprobar primero la asignación del PIN.

Encargue la instalación / la inspección de la instalación a un especialista.

• **Los ajustes y/o las emisoras preseleccionadas se pierden, la hora no funciona correctamente:**

Básicamente, el autorradio guarda los ajustes de forma permanente, incluso sin alimentación. Sin embargo, algunos ajustes solo se guardan de forma permanente cuando se apaga correctamente, así que asegúrese de apagar el autorradio correctamente.

Funciones como la hora, la última fuente, la última posición de reproducción de USB/CD requieren una alimentación constante. Para un buen funcionamiento, el autorradio debe estar correctamente conectado a una fuente de alimentación continua, que no debe ser interrumpida.

Además, algunas emisoras de radio pueden transmitir una señal horaria incorrecta a través del RDS, en cuyo caso hay que desactivar la función RDS responsable de la hora en el menú y ajustar el reloj manualmente.

• **El autorradio no recibe señal de radio o recibe una señal de radio débil:**

Compruebe la antena para su zona de recepción.

Compruebe si es necesario un adaptador de alimentación fantasma.

¿Está bien montada la antena? Muchas antenas requieren un contrapelo (carrocería).

Las lámparas LED u otros componentes eléctricos pueden interferir en la recepción de radio, por lo que debe excluirse la presencia de dichas interferencias.

Cuando utilice el autorradio por primera vez, asegúrese de que el dispositivo esté configurado en la región de radio correcta (véase el capítulo AJUSTES).

• **En el modo DAB aparece repentinamente NO SIGNAL o NO SERVICE:**

El MÚLTIPLEX actual (paquete de programas) tiene una señal demasiado débil y la decodificación de la señal de audio no es posible. Por favor, seleccione otro MÚLTIPLEX o compruebe su antena DAB.

• El autorradio muestra repentinamente SEEK PI (SUCHE PI) / SEEK TA (SUCHE TA) o cambia de emisora durante el funcionamiento del autorradio:

Por favor, compruebe la antena y los ajustes del autorradio. En caso necesario, desactive la función de frecuencia alternativa (véase el capítulo AJUSTES).

Si la función de radiocomunicación está activada, una mala recepción puede hacer que el autorradio cambie de emisora por sí mismo, desconecte la función de radiocomunicación o seleccione otra emisora.

• El autorradio no muestra correctamente el nombre de la emisora en el modo de radio

Ajuste la pantalla según sus necesidades con el botón DIS. Compruebe la recepción (compruebe la antena).

Nota: Algunas emisoras envían información adicional en lugar del nombre de la emisora RDS; lo hacen independientemente del autorradio.

• El USB, CD, SD u otros soportes de datos no funcionan:

Compruebe el funcionamiento con otro soporte de datos, formatee el soporte de datos, reproduzca otros archivos.

• Problemas con el Bluetooth® (la lista de contactos no se muestra, el teléfono móvil no se conecta, no se oye a la persona que llama):

Compruebe si hay actualizaciones de software disponibles para su teléfono móvil y/o autorradio.

Por favor, elimine el autorradio de la lista de su teléfono móvil y vuelva a establecer la conexión.

Confirme todas las solicitudes de autorización en el teléfono móvil con SÍ o compruébelas manualmente en el caso de un autorradio conectado.

Utilice otro teléfono móvil para hacer una comprobación.

• La persona que llama no puede oírme:

Compruebe la conexión del micrófono externo. Compruebe la configuración del micrófono en los ajustes de Bluetooth® (si está disponible).

Utilice otro teléfono móvil para hacer una comprobación.

• SUB-OUT o sus opciones de ajuste en el autorradio no funcionan: Asegúrese de que el subwoofer esté correctamente conectado a la salida SUB-Out del autorradio, de lo contrario las opciones de los ajustes de sonido no están activas.

• El error / problema no se menciona aquí. La función del autorradio no se realiza como se espera / El autorradio no se comporta como se espera: Restablezca los ajustes de fábrica del autorradio a través de **MENU -> VARIOUS -> NORMSET.**

Compruebe que el software está actualizado. Las actualizaciones de software actuales están disponibles en nuestro sitio web o pueden solicitarse a través de nuestro servicio.

Nota: Para ponerse en contacto con el servicio técnico es necesario describir detalladamente la avería y el software actual del autorradio.

1. Elementos de controlo – autorrádio

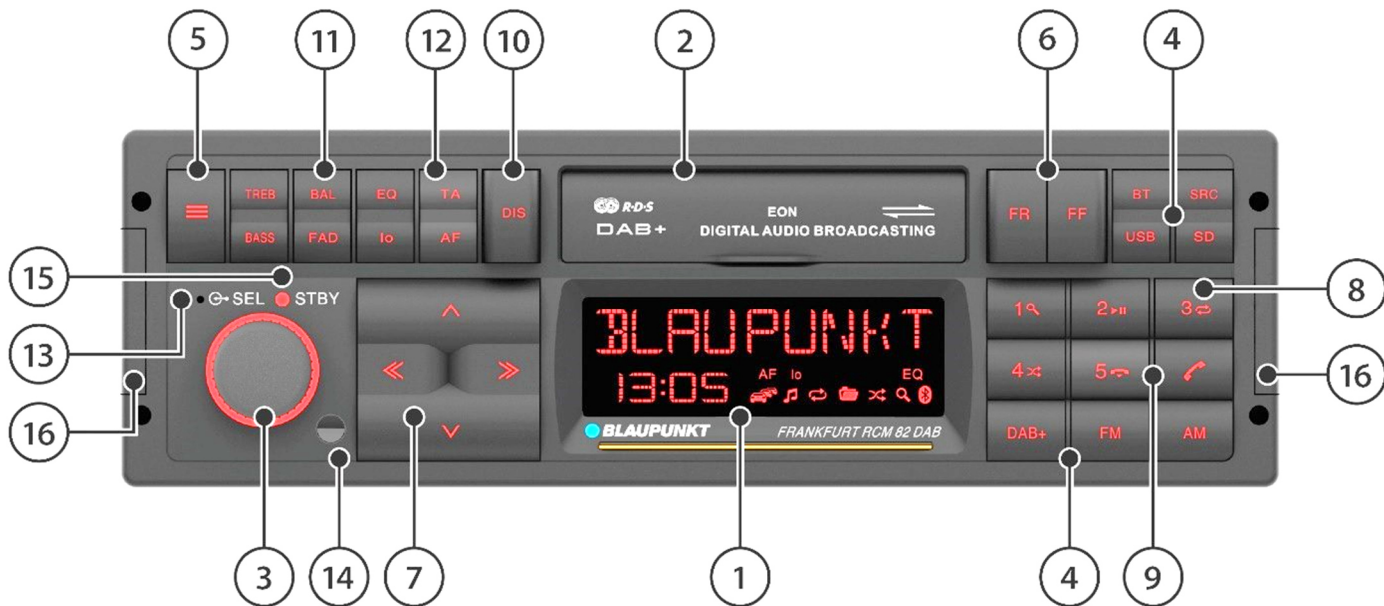

① **Mostrador LC:**

Exibição de informações tais como fonte, estação, faixa, hora e opções de configuração

② **Portas microSD / USB e AUX ocultas (da esquerda para a direita).**

Abra a aba premindo ligeiramente por baixo na saliência na borda inferior.

③ **Ajuste de volume / botão de ligar/ desligar**

Giro: Nível de volume alto/baixo

Toque curto: Ligar o autorrádio, silenciar o autorrádio

Toque longo: Desligar o autorrádio

④ **Botão SRC / botões de seleção direta BT, USB, SD, DAB+, FM, AM:**

Toque curto: Seleção de uma fonte de áudio.

Através da SRC, as fontes de áudio disponíveis são trocadas uma a uma. Algumas fontes podem estar desativadas (ver secção CONFIGURAÇÕES) ou não estarão disponíveis se nenhum dispositivo estiver ligado (por exemplo, AUX).

Toque longo na SRC: Função de reprodução de estação/faixa(SCAN)

⑤ **Botão de menu:**

Toque curto: Abrir/fechar o menu (consulte a secção CONFIGURAÇÕES)

Toque longo: Função de gravação com memória (P-SCAN) para VHF/DAB

⑥ **Botões FR / FF:**

Controlo de funções específicas da fonte (pesquisar PTY, rebobinar, pesquisar banda)

⑦ **Interruptor basculante multifunções:**

Controlo de funções específicas da fonte.

A/V: Pesquisa manual, mudança de pasta, mudança de banda, navegação no menu, mudança de configuração do menu

<</>>: Pesquisar, mudar faixa, alterar serviço, seleccionar uma configuração ou confirmar/um passo atrás no menu.

⑧ **Botões da estação 1- 5:**

Toque curto: Chamada de uma estação, do número de telefone guardado ou da segunda função/ função especial apresentada, tal como pesquisa de faixas (navegação), reprodução/pausa, função de repetição, reprodução aleatória, em função da fonte seleccionada

Toque longo: Função de memória para estações de rádio e números de telefone

⑨ **Auscultador telefónico:**

Botão "Aceitar":

Toque curto: Atende a chamada/ marca o número

Toque longo: Opção da tecla programável (ver a secção MÃOS-LIVRES BLUETOOTH®)

Botão "Desligar":

Toque curto: Termina/rejeita a chamada

Toque longo: ./.

⑩ **Botão DIS :**

Toque curto: Muda o mostrador entre diferentes informações, dependendo da fonte seleccionada

Toque longo: Muda a luminosidade do mostrador (se a luminosidade estiver definida para MANUAL no menu, consultar a secção CONFIGURAÇÕES)

⑪ **Teclas de acesso direto TREB, BASS, BAL, FAD, EQ para ajuste de som**

Toque curto na EQ: Chama a opção SOUND PRESET

Toque longo na EQ: Chama o EQUALIZADOR

⑫ **Teclas de acesso direto às funções de rádio (Io, TA, AF)**

⑬ **Microfone:**

Microfone dos mãos-livres (só se ativa quando não está conetado nenhum microfone externo)

⑭ **Diodo IR:**

Recetor para comando à distância de infravermelhos opcional.

⑮ **Diodo STBY LED (ver a secção de CONFIGURAÇÕES)**

⑯ **Tampas de orifícios para ferramentas de desbloquear, ver secção INSTALAÇÃO, DESINSTALAÇÃO E CONEXÕES**

2. Elementos de controlo, telecomando (acessório opcional)

O autorrádio pode ser operado à distância utilizando o sensor de controlo remoto incorporado na parte da frente do aparelho. Isto é possível usando o telecomando disponível como acessório ou usando os telecomandos à distância da Blaupunkt mais antigos (RC-08, RC-09, RC-10, RC-10H, RC-12H).

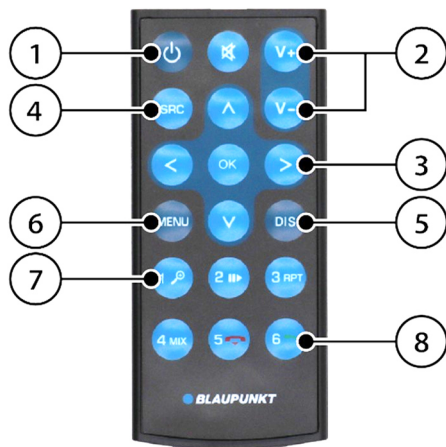

① Botão Lig./Deslig.

👉 Dica: O autorrádio só pode ser ligado com o telecomando quando a ignição está ativa. Esta função aumenta a corrente de repouso do autorrádio e não deve, portanto, ser utilizada sem que a ignição esteja ligada para proteger a bateria do veículo.

② Botões de ajuste de volume/modo de silêncio.

③ Botões multifuncionais: Controlo de funções específicas da fonte.

④ Botão **SRC** (source/fonte):

Seleção da fonte de áudio, as fontes de áudio disponíveis são trocadas uma a uma. Algumas fontes podem ser desativadas; consulte também a secção CONFIGURAÇÕES.

⑤ Botão **DIS**: Mudar opções no mostrador

⑥ Botão **MENU**: Abrir o menu

⑦ Botões de memória da estação:

Chamada de uma estação ou apresentação de uma segunda função, tal como pausa/repetição/reprodução aleatória, dependendo da fonte selecionada

⑧ Botões telefónicos:

Atendem e terminam chamadas.

3. Parabéns

Parabéns pela compra do seu novo produto da Blaupunkt. Para poder desfrutá-lo durante muito tempo, por favor leia atentamente este manual de instruções.

No entanto, se surgirem problemas inesperados, consulte o manual de instruções para ver se pode resolvê-los por conta própria. Consulte também a secção PESQUISA DE ERROS no final do manual de instruções.

Se não conseguir resolver o problema por conta própria, o seu revendedor e a assistência técnica da Blaupunkt ficarão felizes em ajudar. Os dados de contato podem ser encontrados em www.blaupunkt.com.

DICA: Este manual aplica-se a diferentes modelos, pelo que algumas características e opções podem não estar disponíveis ou podem variar de modelo para modelo. Reservamos o direito de introduzir alterações técnicas para melhorar o produto.

Índice

Secção

Elementos de controlo – autorrádio	1
Elementos de controlo, telecomando (acessório opcional)	2
Parabéns	3
Regras de segurança	4
Informações gerais Detalhes da entrega Atualização do software	5
Ligar/desligar Alterar volume	6
Rádio analógico: VHF/ ondas médias (FM/AM)	7
Rádio digital: DAB / DAB+	8
Reprodução a partir de dispositivos e suportes externos: USB / microSD	9
Reprodução a partir de dispositivos e suportes de dados externos: iPod/ iPhone	10
Reprodução a partir de dispositivos e suportes externos: AUX	11
Configurar a ligação Bluetooth®	12
Transmissão de áudio através de Bluetooth®	13
Reprodução de mensagens de navegação por Bluetooth®	14
Sistema mãos-livres Bluetooth®	15
Configurações de som	16
Relógio	17
Comando à distância no volante (SWC)	18
Configurações Menu	19
Instalação Desinstalação Conexões	20
Informações úteis Dados técnicos	21
Pesquisar erros	22

4. Regras de segurança

Regras de segurança

O autorrádio foi fabricado de acordo com o estado da técnica atual e com as normas de segurança especificadas. No entanto, podem ocorrer perigos se as instruções de segurança deste manual não forem observadas. Este manual visa familiarizar o utilizador com as funções mais importantes do dispositivo.

- Leia atentamente estas instruções antes de instalar ou utilizar o autorrádio.
- O manual deve ser mantido num local acessível a todos os utilizadores.
- Se entregar o autorrádio a terceiros, junte também este manual.
- Se necessário, siga as instruções dos dispositivos utilizados em conjunto com o autorrádio.

Símbolos utilizados

Neste manual de instruções são utilizados os seguintes símbolos:



PERIGO! Aviso contra lesões



CUIDADO! Aviso de danos no dispositivo de DVD/CD ou no suporte de dados utilizado



PERIGO! Aviso contra alto volume



A marca CE confirma a conformidade com as diretrizes da UE

■ Dica

■ Especificação

Segurança rodoviária

Por favor, siga as orientações de segurança rodoviária abaixo



PERIGO! O dispositivo deve ser utilizado de tal forma que o veículo possa ser conduzido em segurança em qualquer momento.

A utilização das funções do aparelho durante a condução pode desviar a sua atenção da situação do trânsito e levar a acidentes

graves!

Qualquer atividade adicional que distraia a atenção do condutor da situação na estrada e do funcionamento do veículo durante a condução deve ser evitada.



O dispositivo deve ser utilizado de modo a permitir conduzir o veículo de modo seguro em qualquer momento. Se necessário, deve parar o veículo num local seguro e manusear o autorrádio com o veículo parado. O condutor do veículo não deve utilizar nenhuma aplicação que distraia a sua atenção da situação na estrada.



Ajuste sempre o volume para um nível moderado para proteger a sua audição e para poder ouvir os sinais de aviso acústicos (por ex., da polícia). Em pausas com o modo de silêncio ativado (por exemplo, ao alterar a fonte de som), a alteração do volume não é audível. Não aumente o volume durante uma pausa dessas.

Regras gerais de segurança

Não modificar ou abrir o autorrádio. Não há peças no interior que possam ser reparadas pelo operador.

Utilização prevista:

Este autorrádio destina-se à instalação e operação num veículo com a tensão de alimentação de 12 V e deve ser instalado num encaixe DIN. Os limites dos parâmetros do autorrádio devem ser observados.

Mandar reparar e, se necessário, instalar o dispositivo por um especialista.

5. Informações gerais | Detalhes da entrega | Atualização do software

Declaração de conformidade

A Blaupunkt Competence Center Car Multimedia Evo Sales GmbH declara que este dispositivo cumpre com os requisitos essenciais e outras disposições relevantes da Diretiva 2014/53/UE.

A declaração de conformidade pode ser consultada na Internet em www.blaupunkt.com. Se não estiver aí disponível, iremos fornecê-la a pedido.

Informações sobre marcas

Todas as outras marcas e os seus logótipos, nomes de marcas ou nomes de empresas mencionados neste manual são utilizados apenas para fins de identificação e são de propriedade dos seus respetivos proprietários.

Instruções de limpeza

Os solventes, produtos de limpeza e abrasivos, bem como produtos de limpeza do painel de bordo em aerossol e produtos de manutenção de plástico, podem conter componentes que podem danificar a superfície do autorrádio. Utilize apenas um pano seco ou ligeiramente húmido para limpar o dispositivo.

Regras de eliminação



É proibido eliminar o dispositivo usado junto com o lixo doméstico! Utilize os sistemas de devolução e recolha disponíveis para descartar o seu antigo aparelho e acessórios.

Detalhes da entrega

A entrega inclui os componentes abaixo listados:

- Autorrádio
- Manual de instruções
- Microfone externo
- Cabo de ligação ISO A/ ISO B
- Moldura de instalação + ferramenta de desmontagem
- Adaptador de antena DIN- ISO

Atualização do software

O software do dispositivo pode ser atualizado através dum suporte de dados externo. Se houver atualizações disponíveis para o seu dispositivo, as mesmas podem ser encontradas em www.blaupunkt.com. As instruções de atualização e outras informações acompanham a atualização.

🗨️ Dica: Se o autorrádio estiver a funcionar corretamente, não é necessária uma atualização. Qualquer atualização implica um risco de erros durante a atualização, e em casos muito raros – apesar de testes cuidadosos – podem aparecer erros novos ou diferentes.

🗨️ Dica: Os componentes e funções individuais do autorrádio podem diferir dos indicados no manual, uma vez que as funções podem ter sido alteradas, acrescentadas ou até mesmo eliminadas devido a um maior desenvolvimento de software. Isto não constitui um defeito ou um motivo para apresentar uma reclamação.

🗨️ Dica: Ao solicitar uma atualização à Blaupunkt, por favor, forneça o máximo de detalhes possíveis sobre o problema com o seu dispositivo. Os funcionários do centro de apoio também precisam de informações sobre a versão de software atualmente instalada (ver a secção CONFIGURAÇÕES). Infelizmente, sem esta informação não podemos ajudar ou fornecer atualizações.

6. Ligar/desligar | Alterar volume

Ligar/desligar

Para ligar, premir o controlo de volume.

Para desligar, prima e mantenha premido o botão regulador de volume durante mais de um segundo. Lembre-se de que após ligar o dispositivo, pode levar alguns segundos até que o mesmo possa ser desligado novamente, uma vez que os processos internos de inicialização ainda estão ativos no fundo.

🔊 **Dica:** O dispositivo também pode ser ligado com a ignição desligada – então no mostrador aparecer brevemente 1 HOUR ON/ 1 HORA. O dispositivo desliga-se automaticamente após uma hora para proteger a bateria.

Ligar/desligar através da ignição do veículo

Se a ignição for desligada enquanto o autorrádio estiver em funcionamento, o aparelho desliga-se automaticamente e volta a ligar-se na próxima vez que a ignição for ligada.

Se o autorrádio tiver sido desligado premindo o botão de volume, permanece desligado quando a ignição é ligada/desligada até ser ligado manualmente novamente.

🔊 **Dica:** Se a função não funcionar como descrito, o autorrádio não foi ligado corretamente.

Alterar o nível de volume

O volume pode ser ajustado usando o botão/ regulador esquerdo, no intervalo de 0 (sem som) a 40 (volume máximo).

O nível de volume definido estará visível no mostrador durante alguns segundos. Dependendo da configuração, o autorrádio guarda o último volume ou o volume programado quando é ligado novamente (ver secção CONFIGURAÇÕES).

Definir o volume da música:

Rode o botão regulador de volume durante a reprodução da música para alterar o volume.

Para definir o volume da informação de trânsito (a informação de trânsito deve estar ativa nas configurações, consulte a secção CONFIGURAÇÕES): Rode o botão regulador de volume durante um anúncio de tráfego para alterar o volume; este valor é armazenado automaticamente e pode ser ajustado em qualquer altura nas configurações (ver secção CONFIGURAÇÕES).

Definir o volume do Bluetooth® (telefone):

Rode o botão regulador de volume durante uma chamada telefónica para alterar o volume. Este valor é guardado automaticamente e pode ser alterado a qualquer momento nas configurações (consulte a secção CONFIGURAÇÕES). Além disso, o volume da chamada, bem como do toque, pode ou deve ser ajustado no telemóvel; consulte por favor as instruções do fabricante do telefone.

Controlo de volume Bluetooth®-BT-Navi-Mix (mensagens do telemóvel ligado com navegação ativa):

No menu Bluetooth®, o nível para mensagens de navegação pode ser definido se a opção Bluetooth®-BT-Navi-Mix estiver ativa. Além disso, o volume também pode ser ajustado no telemóvel. Por favor siga as instruções do fabricante do telemóvel (ver secção COMUNICAÇÕES DE NAVEGAÇÃO ATRAVÉS DO BLUETOOTH®).

Silenciar o autorrádio (Mute)

Pressione brevemente o botão regulador de volume para silenciar o autorrádio ou para reativar o volume anterior.



Regule sempre o volume para um nível moderado para proteger a sua audição e para poder ouvir os sinais de aviso acústicos (p. ex., da polícia). Em pausas com o modo de silêncio ativado (por exemplo, ao alterar a fonte de som), a alteração do volume não é audível. Não aumente o volume durante uma pausa dessas.

7. Rádio analógico: VHF/ ondas médias (FM/AM)

Selecione uma das fontes/memória **FM1**, **FM2**, **FMT** ou **AM** usando o botão **SRC** ou os botões **FM / AM**

🔊 Dica: Algumas fontes/níveis de memória estão inativos em função do ajuste; por exemplo, apenas os níveis de memória **FM1** e **AM** estão ativos. Consulte a secção CONFIGURAÇÕES.

🔊 Dica: 5 posições de memória estão disponíveis em cada nível de memória.

Sintonizar estações

Utilizando o interruptor basculante multifunções, pode premir << ou >> para começar a procurar canais para baixo ou para cima. A sintonização para automaticamente na próxima estação encontrada.

🔊 Dica: A sensibilidade da sintonização pode ser definida nos CONFIGURAÇÕES; consulte a secção CONFIGURAÇÕES.

Pode também sintonizar a frequência manualmente se o sinal da estação for muito fraco e a pesquisa não parar na frequência desejada. Para o fazer, carregue no interruptor multifunções de balanço **Λ** ou **∇** até ser atingida a frequência desejada.

Pesquisa PTY (apenas FM)

Se a função PTY (tipo de programa) estiver ativa (ver secção CONFIGURAÇÕES), premir os botões **FR / FF** inicia a procura do identificador PTY definido (pré-seleção do tipo PTY, ver secção CONFIGURAÇÕES).

Guardar estação/ chamar estação guardada

Pode guardar as suas estações favoritas na memória do dispositivo usando os botões 1-5. Em cada nível de memória pode guardar 5 estações. Defina a estação desejada conforme descrito em SINTONIZAR ESTAÇÕES. Depois, prima o botão de memória selecionado durante mais de um segundo até ouvir um sinal sonoro confirmando que a estação foi guardada; após o sinal sonoro solte novamente o botão. Ao premir brevemente o botão de memória, pode chamar uma estação previamente guardada.

Guardar automaticamente estações (função Travelstore)

Nos níveis de memória marcados com T (FMT e AMT), pode guardar 5 estações com o melhor sinal, usando a pesquisa automática (Travelstore). Para o fazer, prima o botão FM ou AM durante mais de um segundo até que FM TSTORE / AM TSTORE apareça no mostrador.

🔊 Dica: Se iniciar a Travelstore num nível de memória diferente, o sistema muda automaticamente para o nível de memória da Travelstore e ativa-o automaticamente nas definições, se necessário.

Apenas as estações no nível da memória Travelstore serão guardadas/alteradas.

Reproduzir estações guardadas (P-SCAN)

Pode reproduzir todas as estações no nível de memória selecionado: Para o fazer, prima o botão **MENU** durante mais de um segundo até o mostrador mostrar P-SCAN. O mostrador mostrará agora o P-SCAN e a estação de rádio/ frequência atual. A mensagem P-SCAN é exibida até ser apagada, premindo novamente o botão.

Reproduzir estações disponíveis (SCAN)

Pode reproduzir todas as estações na banda de frequência selecionada: Para o fazer, prima o botão de seleção da fonte **SRC** durante mais de um segundo até o mostrador mostrar SCAN. O mostrador exibirá um comunicado SCAN e a frequência/estação de rádio atual irá piscar. SCAN irá piscar até que o botão seja novamente premido para o parar.

Mudar o mostrador

Pode usar o botão **DIS** para mudar o conteúdo do mostrador entre diferentes informações:

- Nome da estação
- PTY (tipo de programa)
- Texto de rádio
- Nível de memória/memória + frequência
- Nível de memória/memória + tempo

🔊 Dica: A disponibilidade da função de visualização depende da banda selecionada, do transmissor e da qualidade da recepção

8. Rádio digital: DAB / DAB+

Digital Audio Broadcasting (sigla DAB ou DAB+) é o sucessor digital da radiodifusão analógica VHF. A transmissão digital causa algumas diferenças para o rádio analógico VHF conhecido:

Várias estações são transmitidas num só canal – os chamados multiplex (ENSEMBLES) (= pacotes de programas).

As estações que estão localizadas num determinado MULTIPLEX são chamadas SERVIÇOS (= estações e/ou serviços de dados).

Na Alemanha, por exemplo, os ENSEMBLES estão disponíveis regionalmente através das emissoras públicas; além disso, existem atualmente dois MULTIPLEXES que podem ser recebidos em toda a Alemanha: **DR DEUTSCHLAND** e **ANTENNE DE**.

As estações não geram o ruído conhecido de VHF, ou a estação pode ser ouvida com a qualidade constante ou não é ouvida quando a correção de erros não é mais capaz de reconstruir o sinal, sendo acompanhada por um som curto, chamado de "murmúrio".

Começar a reproduzir a rádio DAB/DAB+

Utilize o botão **SRC** ou **DAB+** para selecionar a fonte **DAB1**, **DAB2** ou **DAB3**.

Se necessário, comece a digitalizar usando a opção de menu **DAB SERVICE SCAN (DAB SERVICE SUCHE)** para encontrar estações disponíveis na sua localização (ver secção CONFIGURAÇÕES).

🔊 Dica: Algumas fontes/níveis de memória estão inativos em função da configuração; por exemplo, apenas o nível de memória **DAB1** está pré-ativo. Consulte a secção CONFIGURAÇÕES.

🔊 Dica: 5 posições de memória estão disponíveis em cada nível de memória.

Serviços de navegação

Use o interruptor basculante multifunções para navegar pelos serviços disponíveis para o seu autorrádio premindo << ou >>. Um novo serviço será exibido ao selecionar, depois de parar o serviço que está atualmente

Outras características/opções: Consulte a secção CONFIGURAÇÕES.

a ser exibido será chamado e reproduzido.

Visualização de multiplexes

Usando o interruptor basculante multifunções e os botões **▲** ou **▼** pode selecionar o multiplex disponível no seu rádio.

Ao marcar, o novo multiplex é exibido; quando a marcação é interrompida, o primeiro serviço do multiplex selecionado é chamado e reproduzido.

Pesquisa de multiplexes

Prima os botões **FR** ou **FF** para iniciar uma pesquisa, volte ao anterior ou ir para o próximo multiplex recebido.

O mostrador exibirá o canal atual enquanto continuar a pesquisar até encontrar um novo multiplex.

🔊 Dica: Esta opção não está disponível se o PTY tiver sido ativado no menu (ver secção CONFIGURAÇÕES).

Pesquisa PTY

Se a função PTY (tipo de programa) estiver ativa (ver secção CONFIGURAÇÕES), pode percorrer as estações conhecidas do seu autorrádio com o correspondente identificador PTY premindo os botões **FR / FF** (pré-seleção do tipo PTY, ver secção CONFIGURAÇÕES).

Pesquisa de listas de serviços/multiplexes (modo de navegação)

No interruptor basculante multifunções, prima os botões **▲** ou **▼** durante mais de um segundo para entrar no modo de navegação. O mostrador apresenta agora um símbolo de lupa intermitente e, dependendo do conteúdo apresentado, um símbolo de pasta (multiplex) ou um símbolo de nota (serviço).

Seleção de um novo serviço a partir do multiplex atualmente selecionado:
 Iniciar o modo de navegação (o mostrador mostra agora o símbolo da nota e uma lupa a piscar).
 Agora prima os botões **Λ / ∇** no interruptor basculante multifunções para navegar nos serviços a partir do multiplex atual. Uma vez encontrado o serviço desejado, prima **>>** no interruptor basculante multifunções para o tocar.

Selecionar um novo serviço a partir de um multiplex diferente do que está a ser jogado atualmente: Iniciar o modo de navegação (o mostrador mostra agora o símbolo da nota e uma lupa a piscar).
 Prima o botão **<<** no interruptor basculante multifunções; o rádio do carro muda para a lista multiplex (o mostrador mostra agora o símbolo da pasta e uma lupa intermitente).
 No interruptor basculante multifunções, prima os botões **Λ / ∇** para selecionar um multiplex; prima o botão **>>** para exibir os serviços incluídos no multiplex exibido (o mostrador mostra agora um símbolo de nota e uma lupa a piscar).
 Agora prima os botões **Λ / ∇** no interruptor basculante multifunções para navegar nos serviços a partir do multiplex atual. Uma vez encontrado o serviço desejado, prima **>>** no interruptor basculante multifunções para o reproduzir.

Sair do modo de navegação:
 O modo de navegação termina automaticamente após 15 segundos se nenhum botão for premido. Em alternativa, prima o botão **<<** quando o autorrádio exibir multiplexes ou **2x <<** quando o autorrádio exibir serviços para sair do modo de navegação.

 Dica: No modo de revisão, todos os serviços/multiplexes que estão disponíveis no respetivo autorrádio são exibidos; os multiplexes que não estão atualmente disponíveis são também exibidos. Pode usar o menu (consulte a secção CONFIGURAÇÕES) para iniciar o DAB SERVICE SCAN, que atualiza a lista de estações e remove os serviços e multiplexes inativos da mesma.

 Dica: Pode definir o modo de navegação como a configuração padrão; ver secção CONFIGURAÇÕES.

Salvar serviços / chamar serviços guardados

Os serviços preferidos podem ser guardados sob os botões de memória da estação 1-5. Em cada nível de memória pode guardar 5 estações.
 Defina a estação desejada, conforme descrito acima.
 Depois, prima o botão de memória selecionado durante mais de um segundo até ouvir um sinal sonoro para confirmar que o serviço foi guardado; após o sinal sonoro solte novamente o botão. Ao premir brevemente o botão de memória, pode chamar uma estação previamente guardada.

Reproduzir estações guardadas (P-SCAN)

É possível reproduzir todas as estações a partir do nível de memória:
 Para fazer isso, prima o botão **MENU** durante mais de um segundo. O mostrador exibirá o comunicado P-SCAN e o serviço atual.
 A mensagem P-SCAN é exibida até ser apagada, premindo novamente o botão.

Reprodução dos serviços disponíveis (SCAN)

Todos os serviços disponíveis podem ser reproduzidos:
 Para fazer isso, prima o botão **SRC** durante mais de um segundo.
 O rádio irá primeiro atualizar a lista de serviços com um scan e depois mostrar o SCAN e o serviço atual.
 SCAN irá piscar até que o botão seja novamente premido para o parar.

Mudar o mostrador

Pode usar o botão **DIS** para mudar o conteúdo do mostrador entre diferentes informações:

- Nome do serviço (estação)
- PTY (tipo de programa)
- Texto de rádio
- Nome do multiplex (pacote de programas)
- Nível de memória/memória + canal
- Nível de memória/memória + tempo

 Dica: A disponibilidade da função de visualização depende da estação.

Outras características/opções: Consulte a secção CONFIGURAÇÕES.

9. Reprodução a partir de dispositivos e suportes externos: USB / microSD

Informações básicas

Suportes de dados/tipos de multimédia utilizados:

- Suportes de dados com sistemas de ficheiros FAT16, FAT32, exFAT
- Formatos de ficheiros: MP2, MP3, WMA, FLAC, M4A (AAC), APE, WAV

🔊 Dica: O funcionamento infalível de todos os ficheiros multimédia, incluindo os listados acima, não pode ser garantido devido à variedade de software com o qual tais ficheiros podem ser criados.

🔊 Dica: O conector USB é adequado para suportes de memória USB (chamados memórias USB), que são classificados como dispositivos de armazenamento em massa (MSD – Mass Storage Device). A ligação direta de leitores de MP3 ou telemóveis para reproduzir música não é possível.

Suporte USB / microSD

Este autorrádio tem duas portas USB e um leitor microSD:

- Porta USB sob a aba na parte frontal do autorrádio (ver secção ELEMENTOS DE FUNCIONAMENTO DE AUTORRÁDIO)
- Conector USB na traseira do autorrádio (ver secção INSTALAÇÃO)
- Leitor microSD sob a aba na parte frontal do autorrádio (ver secção ELEMENTOS DE FUNCIONAMENTO DE AUTORRÁDIO)

Conetar um suporte de dados USB / Iniciar a reprodução USB

Abra a aba premindo levemente de baixo na saliência na parte inferior.

Insira cuidadosamente o suporte de dados USB na porta USB, não use força e não incline o suporte de dados USB.

O dispositivo muda automaticamente para o modo USB. Os dados são lidos, a reprodução começa a partir do primeiro ficheiro multimédia reconhecido pelo dispositivo.

Se um suporte de dados USB tiver sido previamente ligado, mude para a fonte USB usando o botão **SRC** ou o botão **USB**; o autorrádio retomará a reprodução a partir da última faixa.

Inserir um cartão microSD / iniciar a reprodução a partir de um cartão microSD

Abra a aba premindo levemente de baixo na saliência na parte inferior.

Insira o cartão microSD para dentro do leitor de cartões com os contatos virados para baixo até que este encaixe no lugar. Tenha cuidado para não largar o cartão antes de ele se encaixar, caso contrário pode sair e perder-se. Não use força ao inserir o cartão, não torça o cartão. O dispositivo muda automaticamente para o modo SD. Os dados são lidos e a reprodução começa a partir do primeiro ficheiro multimédia reconhecido pelo dispositivo.

Se um cartão microSD tiver sido inserido anteriormente, mude para a fonte **SD** usando o botão **SRC** ou o botão **SD**; o autorrádio retomará a reprodução da última faixa.

Reprodução USB / microSD

Utilize o interruptor basculante multifunções para ativar a faixa anterior ou seguinte, premindo << ou >>.

Ao premir e manter premido o botão << ou >> no interruptor basculante multifunções, pode rebobinar ou avançar rapidamente a faixa atual.

Pressione os botões **▲** ou **▼** para recuar ou avançar uma pasta no suporte de dados.

Com os botões de estação 1- 4, pode ativar/desativar as funções especiais PESQUISAR FAIXAS (selecionar/pesquisar uma faixa com o botão/ regulador direito), PLAY/PAUSE, REPETIR (FAIXA ou PASTA) e REPRODUÇÃO ALEATÓRIA (TODOS ou PASTA).

Mudar o mostrador

Usando o botão **DIS** pode mudar o conteúdo do mostrador entre diferentes informações:

- Nome do ficheiro
- Nome da pasta
- Música (ID3)
- Artista (ID3)
- Álbum (ID3)
- Tempo de reprodução
- Tempo total
- Hora
- Todas as informações por ordem (ALL INFO)

🔊 Dica: A disponibilidade da função de visualização depende dos ficheiros utilizados.

🔊 Dica: Quando o título é alterado, o nome do ficheiro é sempre apresentado como primeiro, seguido da informação selecionada. Se uma pasta for alterada, o nome da pasta também será exibido.

Função de reprodução (SCAN)

Pode reproduzir músicas a partir do suporte de dados.

Para o fazer, prima o botão de seleção da fonte **SRC** durante mais de um segundo até no mostrador aparecer SCAN.

No mostrador aparecerá a mensagem SCAN e a faixa atual.

SCAN irá piscar até que o botão seja novamente premido para o parar.

Desligar o o suporte de dados USB / cartão microSD

Se necessário: Abra a aba premindo levemente por baixo na saliência na parte inferior.



Remova cuidadosamente o suporte de dados USB ou prima suavemente no cartão microSD (por exemplo, com a unha) até que este seja desbloqueado (ouve-se um clique). Não largue o cartão de repente, caso contrário pode sair e perder-se.

Retire cuidadosamente o cartão microSD do leitor de cartões. Em caso de dificuldade, pode usar uma pinça, por exemplo.

🔊 Dica: Nunca remova o suporte de dados sem antes desligar o aparelho, caso contrário, o suporte de dados ou os dados nele contidos podem ser danificados.

🔊 Dica: Quando se utilizam os cartões microSD ou as memórias USB suficientemente pequenas, a aba pode ser fechada novamente. Nunca feche a aba se o cartão microSD não estiver totalmente inserido ou se a memória USB for demasiado grande.

Ao utilizar pequenas memórias USB ou cartões microSD, por favor note que, dependendo da sua forma, podem ser difíceis de agarrar para serem novamente removidos. Neste caso, não use força ou quaisquer objetos pontiagudos/afiados que possam danificar o autorrádio!

10.Reprodução a partir de dispositivos e suportes de dados externos: iPod/ iPhone

Suporte para iPod / iPhone da Apple

Este autorrádio tem duas portas USB compatíveis com o Apple iPod / iPhone:

- Porta USB sob a aba na parte frontal do autorrádio (ver secção ELEMENTOS DE FUNCIONAMENTO DE AUTORRÁDIO)
- Conector USB na parte de trás do autorrádio (ver secção INSTALAÇÃO)

Conetar um iPod / Apple iPhone / Iniciar a reprodução

Insira cuidadosamente o cabo de ligação do iPod / Apple iPhone na porta USB, não use força nem dobre o conector.

O rádio mudará automaticamente para o modo iPod / iPhone da Apple.

A reprodução começa a partir do último ficheiro reproduzido no iPod/iPhone ou da reprodução multimédia da última aplicação utilizada.

Se um iPod / iPhone da Apple já estiver ligado, use o botão **SRC** ou o botão **USB** para mudar para a fonte **IPOD** para iniciar a reprodução.

Reprodução usando um iPod / iPhone da Apple

Utilize o interruptor basculante multifunções para ativar a faixa anterior ou seguinte, premindo << ou >>.

Ao premir e manter premido o botão << ou >> no interruptor basculante multifunções, pode rebobinar ou avançar rapidamente a faixa atual.

No interruptor basculante multifunções, carregue nos botões **▲** ou **▼** para avançar ou retroceder uma pasta.

Com os botões de estação 1- 4, pode ativar/desativar as funções especiais PESQUISAR FAIXAS (selecionar/pesquisar uma faixa com o botão/ regulador direito), PLAY/PAUSE, REPETIR (FAIXA ou PASTA) e REPRODUÇÃO ALEATÓRIA (TODOS ou PASTA).

Mudar o mostrador

Pode usar o botão **DIS** para mudar o conteúdo do mostrador entre diferentes informações.

 **Dica:** Em função do dispositivo da Apple que estiver a utilizar e as aplicações de reprodução de multimédia disponíveis nele, a funcionalidade e o controlo através do autorrádio podem mudar e nem todas as funções descritas podem estar disponíveis.

Remoção do iPod / iPhone da Apple

Não remova o suporte de dados sem antes desligar o dispositivo, caso contrário o dispositivo ou os dados nele armazenados podem ficar danificados.

11.Reprodução a partir de dispositivos e suportes externos: AUX

Modo AUX

O dispositivo está equipado com um conector AUX:

• Conector AUX sob a aba na parte da frente do dispositivo (ver ELEMENTOS DE FUNCIONAMENTO DO AUTORRÁDIO).

Abra a aba premindo levemente por baixo na saliência na parte inferior.

Conete o dispositivo desejado, tal como um leitor de CD externo, leitor de MP3 ou leitor de cassetes, utilizando os adaptadores apropriados da gama de acessórios. O

autorrádio mudará automaticamente para a fonte AUX quando a ficha for inserida. Se quiser alterar a fonte ou voltar a selecioná-la mais tarde, utilize o botão SRC.

Ajuste o volume no dispositivo externo se a saída que está a utilizar for ajustável no dispositivo externo.

 Dica: O conector AUX é ativado automaticamente quando a ficha é inserida. Se o conector AUX estiver livre, a fonte AUX não está disponível através do botão SRC.

 Dica: Para evitar danos do dispositivo, utilize apenas fichas e cabos não danificados.

12.Configurar a ligação Bluetooth®

Bluetooth®

A função Bluetooth® permite-lhe emparelhar telemóveis e leitores multimédia com o autorrádio.

Se emparelhar um dispositivo devidamente compatível com o seu autorrádio, pode utilizar as funções descritas nas secções seguintes.

Estabelecer uma ligação Bluetooth®

Ligue o rádio, abra as configurações Bluetooth® no seu dispositivo Bluetooth®, procure os dispositivos disponíveis, conete-os de acordo com o procedimento descrito no manual do dispositivo Bluetooth®.

Após uma ligação bem sucedida, o autorrádio mostra brevemente **CONNETED (VERBUNDEN)**, seguido do nome do dispositivo ligado e do pequeno símbolo Bluetooth® no mostrador.

 Dica: Confirme imediatamente quaisquer pedidos no seu telefone, caso

contrário os recursos podem ser limitados, indisponíveis ou o emparelhamento pode não funcionar.

 Dica: Este processo só precisa de ser realizado uma vez, os dispositivos ligar-se-ão automaticamente uns aos outros quando estiverem ao seu alcance.

 Dica: No momento do lançamento no mercado, foram realizados testes extensivos da função Bluetooth® com vários telefones e leitores multimédia para garantir a maior compatibilidade possível. No entanto, as funções podem ser limitadas ou não funcionar, dependendo do dispositivo utilizado. No caso de tais problemas, verifique se está disponível uma atualização para o seu dispositivo ou rádio.

 Dica: Podem ser emparelhados até 5 dispositivos Bluetooth®, mas não podem ser conetados simultaneamente. Um ou dois dispositivos podem ser ligados ao dispositivo ao mesmo tempo, se a opção **TWIN CONNET** for ativada. Antes de conetar outro dispositivo Bluetooth®, desconete o dispositivo já conetado.

Conexão Bluetooth® Twin Connet

Se a opção TWIN CONNET for ativada, dois telemóveis podem ser ligados simultaneamente. Dependendo do modo de funcionamento, estão disponíveis várias funções ampliadas.

Para o fazer, ative a opção **TWIN CONNET** nas configurações do Bluetooth®.

Sistema mãos-livres Bluetooth® Conexão Twin Connet

Nas configurações Bluetooth®, selecione a opção **PHONE LIST (TELEFON-LISTE)** e seleccione o telemóvel principal com >>, seleccione a opção **ALS MASTER AKTIVIEREN** aqui.

O símbolo do asterisco (*) aparecerá ao lado do nome Bluetooth® do telefone principal na lista telefónica.

A lista telefónica será acedida e as chamadas efetuadas serão feitas através dela, enquanto o outro dispositivo ligado só será utilizado para chamadas recebidas.

Transmissão de áudio através de Bluetooth® com ligação ativa Twin Connet

Nas configurações Bluetooth®, selecione a opção **STREAMING-LISTE** e depois seleccione o telemóvel a utilizar com >>, confirme a opção **CONNET (VERBINDEN)** se o dispositivo tiver sido ativado com sucesso para esta função, **CONNETED (VERBUNDEN)** aparecerá no mostrador após um curto período de tempo. O símbolo de mais (+) aparece ao lado do nome Bluetooth® do dispositivo de streaming ligado na lista telefónica.

🔊 Dica: Se dois telemóveis estiverem ligados ao autorrádio, seleccione um deles como o telefone "principal". Quando a função Twin Connet é ativada, o telemóvel atualmente ligado é automaticamente definido como o telefone principal. Se nenhum telemóvel estiver ligado ao autorrádio, o último telemóvel ligado será referido como o telefone principal.

O símbolo do asterisco (*) aparecerá ao lado do nome Bluetooth® do telefone principal na lista telefónica. O símbolo de mais (+) aparece ao lado do telemóvel ligado à transmissão por streaming.

13. Transmissão de áudio através de Bluetooth®

🔊 Dica: O telemóvel deve estar ligado ao autorrádio; ver secção CONFIGURAÇÃO DA CONEXÃO BLUETOOTH®

🔊 Dica: O dispositivo Bluetooth® ligado deve suportar as funções A2DP e AVRCP a fim de reproduzir música através do autorrádio e controlar a reprodução.

Reprodução de Bluetooth® (streaming de áudio)

Para iniciar a reprodução, mude para a fonte BLUETOOTH® usando o botão **SRC** ou **BT**.

Utilize o interruptor basculante multifunções para ativar a faixa anterior ou seguinte, premindo << ou >>.

A função especial PLAY/ PAUSE pode ser ativada/desativada com o botão de estação 2.

🔊 Dica: Se a reprodução não começar ou começar com a aplicação errada no telemóvel, deve iniciar/seleccionar o leitor de áudio apropriado no telemóvel ligado com o qual pretende utilizar o streaming. O autorrádio não tem qualquer influência sobre a seleção de aplicações no telemóvel.

Mudar o mostrador

Dependendo do dispositivo Bluetooth® ou da aplicação de reprodução de música a ser utilizada, podem ser apresentadas no mostrador informações diferentes da música, utilizando o botão **DIS**.

🔊 Dica: Não é possível a transmissão por streaming a partir deste autorrádio via Bluetooth® para outro dispositivo (por exemplo, caixas acústicas Bluetooth®, etc.), este autorrádio só suporta a receção de música via Bluetooth®.

🔊 Dica: Se a opção TWIN CONNET for ativada, dois telemóveis podem ser ligados simultaneamente ao autorrádio. Neste caso, o dispositivo a ser utilizado para a transmissão de áudio deve ser selecionado/determinado. Ver secção CONFIGURAÇÃO DA CONEXÃO BLUETOOTH®

14.Reprodução de mensagens de navegação por Bluetooth®

🔊 Dica: O telemóvel deve estar ligado ao autorrádio; ver secção CONFIGURAÇÃO DA CONEXÃO BLUETOOTH®

🔊 Dica: Se a opção TWIN CONNET for ativada, dois telemóveis podem ser ligados simultaneamente ao autorrádio. Neste caso, o dispositivo a ser utilizado para a transmissão de áudio deve ser selecionado/determinado. Ver secção CONFIGURAÇÃO DA CONEXÃO BLUETOOTH®

Manusear a opção Bluetooth®-BT Navi Mix

As mensagens de navegação da aplicação de navegação ativa no telemóvel ligado podem acompanhar a fonte de áudio atual. Para o fazer, ligue a opção **BT NAVI MIX**.

O volume pode então ser ajustado usando a opção **BT NAVI GAIN (BT NAVI MIX PEGEL)** (ver a secção CONFIGURAÇÕES). Além disso, o volume pode ou deve também ser ajustado no telemóvel; consulte por favor as instruções do fabricante do telefone.

🔊 Dica: Se a opção **BT NAVI MIX** estiver ativa, todos os sinais áudio do telemóvel ligado são misturados com a fonte de áudio atual; não é possível separar ou distinguir mensagens de navegação de outros sinais áudio do telemóvel.

15.Sistema mãos-livres Bluetooth®

🔊 Dica: O telemóvel deve estar ligado ao autorrádio; ver secção CONFIGURAÇÃO DA CONEXÃO BLUETOOTH®

🔊 Dica: Antes de utilizar a lista telefónica, deve carregá-la utilizando a função **DOWNLOAD P-BOOK (T-BUCH LADEN)**.

Chamadas recebidas

A chamada recebida é sinalizada por um som de toque e uma indicação no mostrador do dispositivo. Pode aceitar ou rejeitar a chamada usando as teclas do telefone.

Chamadas efetuadas

A chamada efetuada pode ser feita de várias formas através do menu BLUETOOTH: **PESQUISA PB (TB SUCHE)**:

Utilizando o interruptor basculante multifunções, a letra inicial pode ser selecionada, seguida de uma entrada na lista telefónica transferida do telemóvel.

LISTA TELEFÓNICA (TELEFONEBUCH)

Utilizando o interruptor basculante multifunções, pode selecionar uma entrada na lista telefónica transferida do seu telemóvel.

VOICEDIAL (SPRACHWAHL):

A seleção desta função ativa o assistente de voz do telefone para realizar uma função, tal como marcar um número de telefone.

🔊 Dica: Para informações sobre as funções e a ativação do assistente de voz, consulte por favor o manual do seu telemóvel.

🔊 Dica: A marcação por voz/reconhecimento da voz é efetuada/processada pelo assistente de voz no telefone ligado, e não pelo autorrádio.

MARCAR UM NOVO NÚMERO (NEUE NR. WÄHLEN):

O número a ser marcado pode ser introduzido utilizando o interruptor basculante multifunções. Seleccione o dígito desejado usando **Λ** ou **V**, mude entre os dígitos usando as teclas **<< e >>**.

Pressione o botão **ATENDER CHAMADA / MARCAR** para marcar o número após a sua introdução completa.

Utilizar a lista telefónica de um telefone ligado

As opções **DOWNLOAD P-BOOK (T-BUCH LADEN)** e **DELETE P-BOOK (T-BUCH LÖSCHEN)** permitem-lhe utilizar a lista telefónica do telefone atualmente ligado ao autorrádio.

🔊 Dica: Para aceder à lista telefónica, o telefone tem de estar ligado.

🔊 Dica: Se a mensagem **PHONEBOOK FULL (TELEFONBUCH VOLL)** aparecer, apague a lista telefónica do telefone que já não está a ser utilizado. Para tal, ligue um telefone adequado ao autorrádio e apague a lista telefónica com **DELETE P-BOOK (T-BUCH LÖSCHEN)** ou remova completamente o telefone do autorrádio com a opção **LISTA TELEFÓNICA (TELEFON-LISTE)**.

🔊 Dica: A capacidade de aceder aos números de um telefone conetado é específica do dispositivo e pode não ser suportada, dependendo do telefone utilizado. É favor notar que o acesso à lista telefónica deve ser permitido no telemóvel (dependendo do modelo do telefone).

Guardar um número de telefone / marcar um número guardado

O número introduzido manualmente (ver secção anterior **DIAL NEW NUMBER (MARCAR NOVO NÚMERO)**) pode ser guardado premindo sem soltar uma das teclas de memória (1-5). Após guardar o número, pode introduzir o nome, depois prima novamente sem soltar o botão de memória correspondente para o guardar. Se o processo de guardar o nome não for concluído, apenas o número é guardado.

Prima o botão **ACEITAR CHAMADA / MARCAR** e depois o botão de memória (1-5) para chamar o número guardado. A chamada é então marcada premindo o botão **ACEITAR CHAMADA / MARCAR**.

🔊 Dica: Os números guardados estão disponíveis em todos os telefones conetados.

Segunda função do botão "Aceitar chamada" (botão programável)

O botão "Aceitar chamada" pode ser atribuído no menu como desejado para iniciar a função desejada sem ter que chamar o menu Bluetooth®. A função selecionada pode ser ativada premindo sem soltar o botão **ACEITAR CHAMADA / MARCAR**. Possíveis opções:

PB SEARCH (TB SUCHE), PHONEBOOK (TELEFONBUCH), VOICEDIAL (SPRACHWAHL) i DIAL NEW NUMBER (NEUE NR. WÄHLEN).

Ver secção **CONFIGURAÇÕES** e **CONEXÕES EXTERNAS**.

Conexão Bluetooth® Twin Connet

Dois telemóveis podem ser ligados simultaneamente ao autorrádio. O telemóvel definido como **PRINCIPAL** será utilizado para a função de lista telefónica e para as chamadas efetuadas. As chamadas recebidas podem ser recebidas de ambos os telemóveis ligados.

Ver secção **CONFIGURAÇÃO DA CONEXÃO BLUETOOTH®**

16. Configurações de som

No menu **AUDIO (KLANG)** é possível definir parâmetros que definem o som. Ver **CONFIGURAÇÕES** para detalhes sobre os elementos de definição e as suas funções.

O autorrádio permite ajustar tons agudos e graves para cada fonte separadamente e um equalizador de 14 bandas para todas as fontes em conjunto. O equalizador é adicionalmente ajustável separadamente para os canais dianteiro e traseiro.

O equalizador áudio permite ajustar o som do autorrádio aos altifalantes utilizados no veículo, conforme necessário, e depois fazer um ajuste de acordo com a fonte, utilizando as opções de ajuste de agudos e graves.

As opções de ajuste para agudos, graves, balanço e fader podem ser chamadas diretamente usando os botões **TREB, BASS, BAL e FAD** (ver secção **ELEMENTOS DE OPERAÇÃO DE AUTORRÁDIO**) ou através do menu (ver secção

CONFIGURAÇÕES).

O equalizador pode ser chamado através do menu (ver secção **CONFIGURAÇÕES**) ou diretamente premindo e mantendo premido o botão **EQ** (ver secção **ELEMENTOS OPERACIONAIS DE AUTORRÁDIO**).

Um **SOUND PRESET** também pode ser utilizado como alternativa ao equalizador. Esta função pode ser chamada através do menu (ver secção **CONFIGURAÇÕES**) ou diretamente, premindo o botão **EQ** (ver a secção **ELEMENTOS OPERACIONAIS DE AUTORRÁDIO**).

📌 **Dica:** Apenas uma opção de controlo de áudio pode ser usada de cada vez (EQ manual, controlo de imagem sonora ou de volume – estas opções de fonte cruzada podem então ser combinadas com o controlo de graves e agudos específicos da fonte).

17. Relógio

O autorrádio tem um relógio interno; pode exibir a hora no mostrador, premindo repetidamente o botão **DIS**.

A hora também pode ser exibida quando o dispositivo está desligado; consulte a secção **CONFIGURAÇÕES**.

Para exibir a hora quando o autorrádio está desligado, a ignição do veículo deve estar ativa; se a ignição for desligada, o mostrador desliga-se completamente para reduzir o consumo de energia.

Para acertar o relógio, consulte a secção **CONFIGURAÇÕES**.

18. Comando à distância no volante (SWC)

Com este autorrádio, pode atribuir livremente os botões do comando à distância do volante (se disponível) às funções existentes na configuração SWC do autorrádio.

Memorizar funções

Nas definições de rádio, abra o item **VARIOUS (VERSCHIEDENES)** -> **SWC**. Agora utilize o interruptor basculante multifunções para selecionar com **Λ** ou **∇** a função que deseja programar e confirmar com o botão **>>**.

O autorrádio irá agora aguardar um sinal do comando à distância do volante e exibir o comunicado **PRESS BUTTON AT STEERING WHEEL FOR 1SEC (TASTE FUER 1 SEKUNDE DRUECKEN)**. Pressione o botão desejado no controlo remoto do volante.

Se o botão tiver sido programado com sucesso, o mostrador exibirá **OK**. Se o dispositivo reportar um erro **FAIL (FEHLER)** ou não responder, repita o procedimento. Repita este passo para que todos os botões sejam programados.

🗨️ Dica: Se a memorização não for possível mesmo após várias tentativas ou se não estiver correta, verifique as ligações do dispositivo ou a compatibilidade da interface utilizada. Se o comunicado do erro **FAIL (FEHLER)** é sempre exibido, o erro está provavelmente no controlo remoto ou na interface. Se o dispositivo não responder, verifique se o telecomando/interface está conetado corretamente e se ele está conetado de forma alguma.

🗨️ Dica: A interface programável SWC deste dispositivo inclui um pré-equipamento analógico do volante. O aparelho funciona com telecomandos analógicos que acionam funções através de diferentes valores de resistência (matriz de resistência) na conexão (até duas linhas de controlo e 1x GND). Alguns telecomandos são diretamente compatíveis, outros requerem uma interface SWC – os controlos remotos no volante via CAN não podem ser conetados sem uma interface.

Para mais informações sobre os acessórios adequados para o seu veículo, contacte o seu revendedor especializado ou o fabricante do veículo.

19. Configurações | Menu

Navegar no menu e alterar/ajustar configurações: Seleccione as configurações premindo o botão de menu (ver secção ELEMENTOS DE CONTROLO DO AUTORRÁDIO).

Utilize o interruptor basculante multifunções para navegar nas configurações ou alterar uma configuração:

No interruptor basculante multifunções, prima os botões **▲** ou **▼** para navegar nas configurações.

Se desejar seleccionar uma opção ou alterar uma configuração, seleccione-a premindo o botão **>>** no interruptor basculante multifunções.

A opção ajustada irá piscar. No interruptor basculante multifunções, prima os botões **▲** ou **▼** para alterar a opção seleccionada. Depois saia das opções, premindo o botão **<<** no interruptor basculante multifunções.

Ao seleccionar **<<<** no mostrador sobe um nível, ao seleccionar **<<<** no nível mais alto sai das configurações. Também pode sair das configurações premindo o botão MENU novamente.

As configurações seguintes podem ser introduzidas ou personalizadas e são organizadas em diferentes categorias:

TUNER (RADIO)

Neste submenu pode configurar o autorrádio.

TRAF:

Ligar/desligar a prioridade das informações de trânsito. Esta função também pode ser ligada e desligada directamente, usando o botão **TA**, ver secção ELEMENTOS DE CONTROLO DO AUTORRÁDIO.

Quando esta função é ativada, o dispositivo mudará para a estação de rádio que estava a ouvir ultimamente, e então voltará para a fonte anteriormente ativa após receber a informação de trânsito. Quando a função está ativa, aparece no mostrador um pequeno símbolo com três veículos. O comunicado **TRAFFIC (VERKEHR)** aparece no mostrador durante a exibição da informação de trânsito.

🔊 Dica: Esta função deve ser suportada pela estação de rádio.

🔊 Dica: A mudança do volume durante um anúncio de tráfego guarda-se para futuros

mensagens de trânsito. Para ajustar o volume, consulte a opção de menu **VOLUME (LAUTSTAERKE)**.

🔊 Dica: Se a receção de uma estação de rádio for interrompida, o dispositivo procura automaticamente uma nova estação com informações de trânsito.

Além disso, permitir este recurso limita a pesquisa a estações VHF que suportam esta função.

🔊 Dica: A mensagem de tráfego atual pode ser interrompida premindo o botão SRC.

REG:

Quando esta função é ativada, apenas as estações com o mesmo programa regional são seleccionadas se a mudança automática de estações for necessária devido à má qualidade do sinal.

🔊 Dica: A função **RDS AF** deve ser ajustada para **ON (EIN)**; esta função deve ser suportada pela estação de rádio.

PTY:

Quando esta função está ativa, a função PTY está disponível premindo os botões **FR/FF** para procurar um tipo específico de estação/género musical.

TIPOS DE PTY (PTY LISTE):

Ativa somente quando o PTY está **ON (EIN)**.

Seleccionar o tipo de estação/ género de música para a função PTY.

PTY LANG (PTY SPRACHE):

Ativa somente quando o PTY está **ON (EIN)**.

Configurar a linguagem de PTY.

🔊 Dica: Isso afeta apenas a exibição dos tipos PTY, não a seleção da estação ou outras configurações.

FM SENSE HI/LO (FM EMPF +/-):

Definir a sensibilidade da pesquisa VHF. **HI (+)** também encontra estações com um sinal fraco, **LO (-)** encontra apenas as estações locais com um sinal forte. Esta função também pode ser ativada e desativada directamente usando o botão **Io**, ver secção ELEMENTOS DE FUNCIONAMENTO DE AUTORRÁDIO.

FM HICUT OFF, 1, 2, 3 (FM HICUT AUS, 1, 2, 3):

Para melhorar a acústica de sinais fracos / sinais com ruído da estação VHF, se houver ruídos / interferências, pode baixar automaticamente o alcance dos agudos de acordo com a força do sinal, ativando esta função.

RDS AF:

Quando esta função está ativa, o dispositivo muda sempre para a melhor frequência de transmissão (frequência alternativa). Esta função também pode ser ligada e desligada diretamente, usando o botão **AF**, ver secção ELEMENTOS DE CONTROLO DO AUTORRÁDIO.

🔊 Dica: Esta função deve ser suportada pela estação de rádio.

🔊 Dica: Se o sinal **AF** piscar no mostrador, o autorrádio não está a receber dados AF porque o sinal é demasiado fraco.

FM PRESETS (FM SPEICHEREBENENSPEICHEREBENEN):

Ligar/ desligar níveis de memória ou fontes **FM2**, **FMT**. Se o botão **SRC** estiver inativo, o nível de memória correspondente não pode ser selecionado com o botão **SRC**.

DAB PRESETS (DAB SPEICHEREBENEN):

Ativar/desativar os níveis de memória **DAB2**, **DAB3**. Se o botão **SRC** estiver inativo, o nível de memória correspondente não pode ser selecionado com o botão **SRC**.

MODO DAB:

Permite a configuração básica do interruptor basculante multifunções no modo DAB. Opções: **SERVICE** (configuração predefinida) ou **BROWSE**. Ver secção CONTROLO DO RÁDIO DIGITAL.

DAB SERVICE SCAN (DAB SERVICE SUCHE):

Atualizando a lista de estações para DAB, digitaliza toda a banda DAB e remove da lista as estações que não podem ser recebidas. Isto não afeta a localização da memória.

SERVICE LINK:

Quando a função **DAB/ FM/ ALL** é ativada, o rádio mudará (na medida do possível) para outro canal DAB (se **DAB** for selecionado) ou também para a frequência FM (se **FM** ou **ALL** for selecionado) para continuar a receber a estação se a receção do sinal DAB for fraca.

SERVICE NAME:

Mudar a visualização das opções **DAB SERVICE / DAB ENSEMBLE** para 16 ou 8 dígitos.

DAB ANTENNA (DAB ANTENNE):

Ligar a alimentação fantasma para antenas DAB ativas. Se a antena DAB estiver ativa, mude a opção 12 V para **ON (AN)**.

AREA (REGION):

Definir a região de receção na qual o dispositivo é utilizado.

AUDIO (KLANG)

Neste submenu pode ajustar o som individualmente.

🔊 Dica: o equalizador de 14 bandas (equalizer) corrige todas as fontes simultaneamente e pode ser ajustado separadamente para os canais dianteiro e traseiro.

O equalizador de som permite combinar o som do autorrádio com os altifalantes, podendo então ajustar o som separadamente para fontes de som individuais, usando as configurações **BASS (TIEFEN)** e **TREBLE (HOEHEN)**, se necessário.

🔊 Dica: A gama de controlo de tom está sujeita a certas limitações, que são tecnicamente determinadas e destinadas a evitar configurações extremas e, portanto, a possível ocorrência de distorções e interferências. Por exemplo, não se pode aumentar uma frequência em 12 dB usando o equalizador e em 12 dB ajustando as definições **BAIXO** ou **ALTO** – isto leva a um som muito pouco natural e possivelmente a distorção e clipagem.

🔊 Dica: Apenas uma opção de controlo de tom pode ser usada de cada vez (definição manual do EQ, imagem sonora ou volume – estas opções para diferentes tons sonoras podem então ser combinadas com as definições **BASS (TIEFEN)** e **AGUDOS (HOEHEN)** para essa fonte).

BASS (TIEFEN):

Amplificar ou reduzir as frequências baixas.

🔊 Dica: Esta configuração pode ser ajustada individualmente para cada fonte de áudio.

TREBLE (HOEHEN):

Amplificar ou reduzir as frequências altas.

🔊 Dica: Esta configuração pode ser ajustada individualmente para cada fonte de áudio.

BAL:

Ajuste do equilíbrio áudio esquerda/direita.

FADER:

Ajustar o sinal de áudio dos altifalantes frontais/traseiros.

EQUALIZER:

Ativação da função **SOUND PRESET** ou **EQUALIZER**.

SOUND PRESET:

Ative os sons **POP**, **ROCK**, **KLASSIK** anteriormente programados. Esta função também pode ser chamada diretamente usando o botão **EQ**; ver secção ELEMENTOS DE CONTROLO DO AUTORRÁDIO.

🔊 Dica: Quando a imagem sonora está ligada, a configuração manual

EQUALIZER não tem função e está desativada. **EQUALIZADOR:**

Ativação e ajuste do equalizador de 14 bandas (equalizer). Esta função também pode ser chamada diretamente, premindo sem soltar o botão **EQ**, ver secção ELEMENTOS DE CONTROLO DO AUTORRÁDIO.

Ative o equalizador com a opção **ON (AN)**; as seguintes frequências podem agora ser ajustadas entre -12 e +12 dB para **FRONT (VORNE)** e **REAR (HINTEN)**:

32 Hz, 50 Hz, 90 Hz, 125 Hz, 150 Hz, 250 Hz, 550 Hz, 1 kHz, 2 kHz, 4 kHz, 8 kHz, 10 kHz, 12 kHz e 16 kHz.

Além disso, sob **Q- FATOR**, a qualidade/queda do filtro pode ser ajustada no intervalo de 1,00, 1,41 e 2,00 (um número mais baixo significa melhor qualidade de filtro/queda mais baixa).

🔊 Dica: Quando o equalizador está ligado, a configuração **SOUND PRESET** não tem função e está desativada.

HPF (High Pass Filter)

A frequência de divisão (50, 63, 80, 100, 125, 160 ou 200 Hz) e a inclinação do filtro (6 ou 12 dB) pode ser definida separadamente para os canais de altifalantes frontais **FRONT (VORNE)** e/ou canais de altifalantes traseiros **REAR (HINTEN)** a fim de remover frequências baixas, por exemplo, se um subwoofer adicional ou outros canais forem utilizados na saída do subwoofer, ou se os altifalantes ligados não puderem reproduzir suficientemente o espectro de frequências mais baixas.

LPF (Low Pass Filter)

A frequência de divisão (50, 63, 80, 100, 125, 160 ou 200 Hz) e a inclinação do filtro (6 ou 12 dB) podem ser definidos separadamente para os canais de altifalantes frontais **FRONT (VORNE)** e/ou canais de altifalantes traseiros **REAR (HINTEN)** para remover frequências altas, por exemplo, se apenas um subwoofer estiver ligado às respetivas portas (ou às respetivas portas do pré-amplificador ou do altifalante).

LOUD:

Ligar/desligar a função loudness (ativação dos baixos).

SUB-OUT:

Ajuste do nível de saída (**GAIN**), frequência de divisão (**FREQ**) e inclinação do filtro (**SLOPE**) da saída do subwoofer.

AMP

Atraso de ativação da saída de comutação de 0 - 2,5 segundos para evitar interferências ao ligar amplificadores externos.

DISPLAY (ANZEIGE):

Neste submenu, pode configurar o mostrador.

DIM MAN/ AUTO:

Mudar a luminosidade do mostrador manualmente / automaticamente.

AUTO: A entrada **ILLUMINATION** (consulte a secção **INSTALAÇÃO/ CONEXÕES**) muda automaticamente a luminosidade do mostrador entre os valores programados do **DAY (TAG)** e da **NIGHT (NACHT)**, dependendo da iluminação do veículo.

MAN (Manual): ao premir o botão **DIS** durante 2 segundos muda entre os valores definidos **DAY (TAG)** e **NIGHT (NACHT)**.

DAY (TAG):

Ajustar a luminosidade do mostrador para o dia.

NOITE (NACHT):

Ajustar a luminosidade do mostrador para a noite.

SCROLL:

Percorrer o conteúdo exibido se for mais longo do que pode ser visualizado.
Opções: Percorrer a nova informação uma vez (1X) ou permanentemente **ON (AN)**.

MODE:

Opção de definição de visualização, a segunda linha pode exibir permanentemente a hora **CLOCK (UHR)** ou também a fonte selecionada da **SOURCE (QUELLE)**.

STBY-LED:

Opções para o LED vermelho marcado STBY na parte da frente do autorrádio.

FLASH: Quando o autorrádio está desligado, o LED pisca a cada cerca de 15 segundos se esta opção estiver ativa.

TIMER: Se a lógica horária estiver ativa (ignição mais é desligada, o autorrádio toca durante uma hora e depois desliga-se automaticamente), o diodo acende-se quando esta opção está ativa.

LANGUAGE (SPRACHE):

Selecione a língua do menu. Idiomas disponíveis: **DEUTSCH, ENGLISH**.

COLOR (FARBE):

Opções de ajuste **R** (vermelho) **G** (verde) **B** (azul): Misture a cor desejada, alterando os valores de luminosidade das cores individuais (16x 16x 16 cores possíveis, cada cor pode ser alterada na sua intensidade em 16 passos).

VOLUME (LAUTSTAERKE)

Neste submenu, pode ser ajustado o volume do autorrádio.

ON VOLUME (AN LAUTST):

Selecione se pretende que o autorrádio reinicie com o último valor **LAST VOL (LETZTE LAUTSTÄRKE)** usado ou com o valor **AN VOL (ON VOL)** ajustado.

🔊 Dica: O volume inicial (quando liga o dispositivo) é sempre limitado ao máximo de 30.

TA VOL:

Ajustar o volume mínimo para os avisos de trânsito. Se o volume da informação ativa sobre o trânsito for alterado, esta configuração será atualizada ou sobreguardada.

HF VOL:

Ajustar o volume do kit de mãos-livres.

Se o volume for alterado durante uma chamada telefónica, a definição será atualizada ou sobreguardada.

BEEP:

Ajustar o sinal sonoro quando é premida uma tecla.

🔊 Dica: Guardar uma estação é sempre confirmado por um som, mesmo que a opção **BEEP** esteja definida para **OFF (AUS)**.

RELÓGIO (UHR):

Neste submenu, pode configurar o relógio. Veja também a secção RELÓGIO.

RELÓGIO (UHR):

Ligar/desligar a exibição da hora quando o dispositivo está desligado. Quando o autorrádio está desligado e a ignição está ligada, aparece um relógio . no mostrador quando selecionada a opção **ON (AN)**.

MODUS:

Mudar entre o esquema de **12 e 24** horas.

SET 00:00:

Ajustar manualmente a hora: Definir minutos premindo o interruptor para cima, definir horas premindo o interruptor para baixo.

🔊 Dica: Se a opção **RDSLOCK (RDSUHR)** estiver ativa, a hora definida manualmente é sobreguardada.

RDSLOCK (RDS UHR):

Ativar as configurações automáticas da hora usando o sinal de dados do rádio.

VARIOUS (DIVERSES)

Várias configurações podem ser feitas neste menu.

DEMO:

Ligar/desligar a função de demo/ modo de venda (se nenhum botão for premido durante um determinado período de tempo, a comunicação com as funções do dispositivo aparece e a cor do mostrador muda continuamente).

SCAN:

Ajustar o tempo da função de reprodução (4/8/12/16/60 segundos).

SWC:

Guardar o controlo remoto no volante; consulte a secção CONTROLO REMOTO NO VOLANTE (SWC).

VERSÃO:

Pedido de versão de software de autorrádio.

NORMSET:

Restauração das configurações de fábrica ao autorrádio. Após seleccionar esta opção confirme; o autorrádio reiniciará no estado de entrega.

BLUETOOTH®

Neste submenu pode configurar a função Bluetooth®. Consulte também a secção KIT DE MÃOS-LIVRES BLUETOOTH®.

PESQUISA PB (TB SUCHE):

Pesquisar o nome na lista telefónica.

LISTA TELEFÓNICA (TELEFONEBUCH):

Chamar a lista telefónica transferida do telemóvel.

TWINCONNET:

Ativar a opção de ligação simultânea de dois dispositivos Bluetooth®.

PHONE LIST (TELEFON-LISTE):

Telefones disponíveis / telefones conhecidos pelo autorrádio com a possibilidade de remover/desligar/definir o telefone principal.

STREAMING LIST (STREAMING-LISTE):

Dispositivos móveis com A2DP disponíveis/conhecidos pelo autorrádio com a opção de remover/desconetar/seleccionar um dispositivo A2DP ativo.

SOFTKEY:

Configurar a função adicional do botão "Aceitar chamada". Opções disponíveis

PESQUISA PB (TB SUCHE)

PHONEBOOK (TELEFONBUCH)

VOICEDIAL (SPRACHWAHL)

DIAL NEW NUMBER (NEUE NR. WÄHLEN)

BT NAVI MIX:

Ativar a função **BT NAVI MIX**.

BT NAVI MIX GAIN (BT NAVI MIX PEGEL):

A opção apenas está disponível quando o BT NAVI MIX está ativado. Ajustar o volume do sinal misto do telefone.

DELETE P-BOOK (T-BUCH LÖSCHEN):

Apague a lista telefónica do telefone atualmente ligado ao autorrádio.

DOWNLOAD P-BOOK (T-BUCH LADEN):

Carregue a lista telefónica a partir do telemóvel atualmente ligado.

VOICE DIAL (SPRACHWAHL):

Efetue a marcação por voz de um número de telefone.

DIAL NEW (NEUE NR WAEHLEN)

Marcar manualmente o número de telefone a ligar.

20. Instalação | Desinstalação | Conexões

Regras de instalação



Só pode instalar o dispositivo se tiver experiência na instalação de autorrádios e se estiver familiarizado com o sistema elétrico do veículo. Preste atenção às informações dadas nas conexões do autorrádio. O dispositivo só pode ser ligado utilizando os adaptadores apropriados; certifique-se de que todos os cabos transportam os sinais ou tensões corretos. As fichas que se encontram no veículo não devem ser ligadas diretamente ao autorrádio.

A instalação do dispositivo não deve interferir com ou obstruir o funcionamento dos airbags e outros dispositivos de segurança e/ou elementos de controlo. Desligue a bateria do veículo (terminal negativo, terra) antes de instalar o autorrádio, caso contrário podem ocorrer falhas ou mesmo danos no autorrádio ou na eletrónica do veículo.

Deve observar as instruções de segurança do fabricante do veículo (airbag, sistema de alarme, computador de bordo, imobilizador, etc.). Dependendo do veículo em que o autorrádio vai ser instalado, opcional e específico

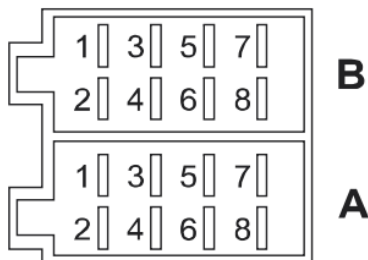

São necessários os adaptadores de conexão e/ou acessórios de instalação, tais como molduras de instalação, coberturas, etc.

Os erros de instalação podem levar a danos no dispositivo ou na eletrónica do veículo.

A caixa do autorrádio aquece durante a operação – certifique-se de que não há cabos na proximidade da caixa ou que estejam comprimidos por ela. Se precisar de ajuda na instalação do dispositivo, consulte um especialista em sistemas Hi-Fi de automóveis.

Para retirar o dispositivo, solte as tampas laterais (consultar a secção ELEMENTOS DE CONTROLO DO AUTORRÁDIO); elas podem ser levantadas de lado com uma unha.

Insira as pegas de libertação (incluídas) nos orifícios até que se encaixem. Agora remova cuidadosamente o autorrádio do encaixe de instalação. Certifique-se de que nenhum cabo está danificado.

A		B	
1	NC/livre	1	Speaker/altifalante(es) RR+
2	Mute/Silêncio (massa ativa)	2	Speaker/altifalante(es) RR-
3	NC/livre	3	Speaker/altifalante(es) RF+
4	BATT/Bateria (Kl. 30)	4	Speaker/altifalante(es) RF-
5	Antena/saída de comutação (remota)	5	Speaker/altifalante(es) LF+
6	Escurecedor/Iluminação (Kl. 58)	6	Speaker/altifalante(es) LF-
7	AC/Ignição mais (Kl. 15)	7	Speaker/altifalante(es) LR+
8	GND/massa (kl. 31)	8	Speaker/altifalante(es) LR-

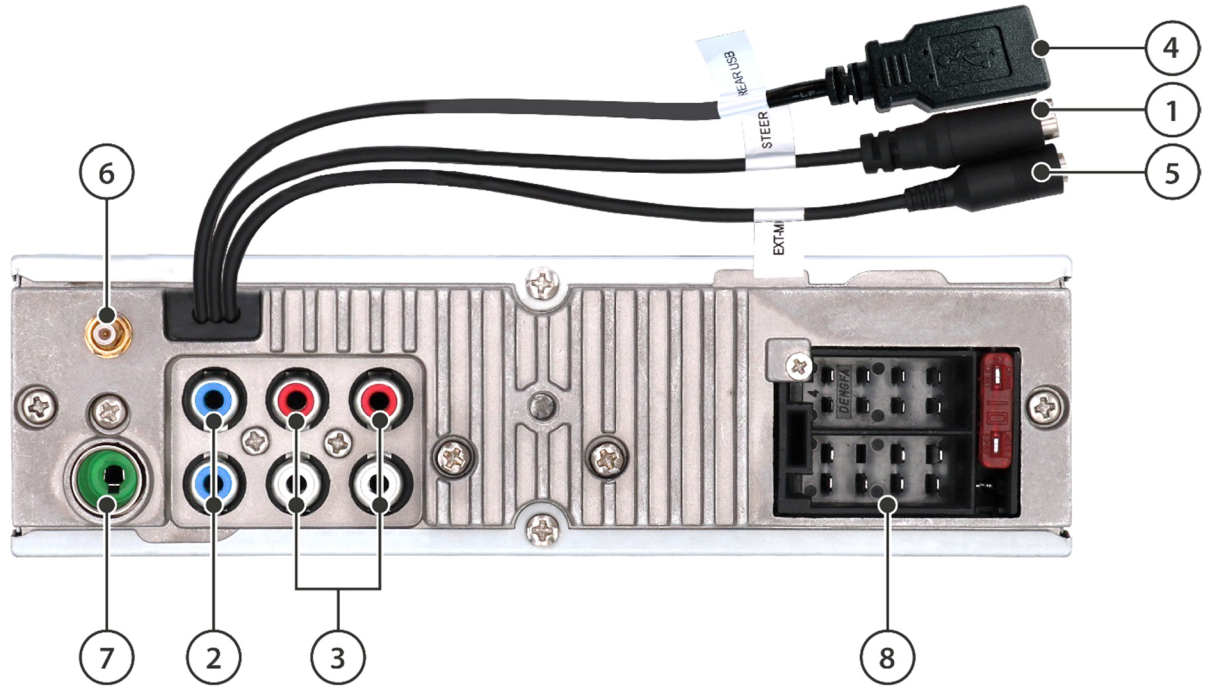

6

7

2

3

8

4

1

5

Conexões e configurações de conexões

- ① SWC: Ligação ao controlo remoto do volante; pode ser necessário um adaptador/interface externa, consulte a secção CONTROLO REMOTO NO VOLANTE (SWC)
- ② SUB/ SW: Saída do subwoofer para ligação de um subwoofer ativo
- ③ PREAMP- OUT (RF, LF, RR, LR): Saídas do pré-amplificador para ligação de um amplificador externo
- ④ USB: Porta USB traseira (REAR USB)
- ⑤ EXT-MIC: Conexão para microfone externo, a mudança ocorre automaticamente quando o microfone está ligado
- ⑥ Antena DAB: Conetor SMB com fonte de alimentação fantasma de 12 V (máx. 150 mA, comutável no menu, ver secção CONFIGURAÇÕES)
- ⑦ Antena FM/ AM: Conetor DIN
- ⑧ Bloco de terminais com compartimento A (fonte de alimentação), compartimento B (altifalante) e fusível do dispositivo (fusível plano do carro, 10 A, vermelho)

MUTE/SILÊNCIO: Silenciar o autorrádio através de contacto com a massa BATT (cl. 30): Bateria

ANTENA / SAÍDA DO INTERRUPTOR (REMOTO): Alimentação elétrica comutável para antenas ativas ou tensão de controlo para amplificadores de potência/subwoofers externos (12 V, máx. 150 mA)

ESCURECEDOR/LUMINAÇÃO (kl. 58): Entrada da iluminação do veículo, necessária para mudança automática da luminosidade dos botões/ mostrador. A entrada requer uma tensão de 0 V/12 V. Os sinais PWM podem fazer com que o mostrador pisque e não devem ser utilizados.

AC/IGNIÇÃO MAIS (kl. 15): Interruptor de ignição mais a partir do bloqueio da ignição GND/MASSA (kl. 31): Massa

🔧 Dica: O autorrádio não suporta comutadores de CD, interface ou outros componentes compatíveis com autorrádios Blaupunkt mais antigos.

🔧 Dica: Certifique-se de que a ignição e o positivo constante estão ligados corretamente, caso contrário o dispositivo terá o consumo aumentado de energia e não se desligará completamente, podendo levar à descarga da bateria do carro!

21. Informações úteis | Dados técnicos

Garantia

As condições atuais de garantia podem ser encontradas em www.blaupunkt.com. Se nenhuma informação adicional for dada aqui, aplica-se a legislação local.

Assistência técnica

Se precisar de um serviço de reparação, contacte o revendedor da Blaupunkt a quem comprou o produto. Mais informações sobre os pontos de assistência técnica autorizados no seu país podem ser encontradas em www.blaupunkt.com Informações sobre os pontos de assistência técnica autorizados no seu país.

Dados técnicos

Tensão de alimentação	
Controlo remoto	3 V, CR2025
Tensão operacional	10,5 -14,4 V
Consumo de corrente	
Em operação	< 10 A
Quando desligado (kl. 15/ AC desligado)	< 5 mA
Impedância dos altifalantes	> 4 Ohms/canal
Saída de comutação antena/amplificador	12 V, máx. 150 mA
Antena DAB	12 V, máximo. 150 mA
Conetor USB	5 V, máximo. 1 A
Conetor AUX	3,5 mm stereo jack
Conetor SWC	3,5 mm stereo jack 0-3,3 V

🔧 Dica: Certifique-se de que a ignição e o positivo constante estão ligados corretamente, caso contrário o dispositivo terá o consumo aumentado de energia e não se desligará completamente, podendo levar à descarga da bateria do carro!

22. Pesquisar erros

Abaixo encontram-se as imagens dos erros e as suas possíveis soluções.

Se continuar a ter problemas com o dispositivo, contacte o seu revendedor ou o Centro de Assistência Técnica da Blaupunkt.

Em caso de problemas, mande inspecionar a instalação ou fazer a instalação por um especialista.

A maioria dos problemas que ocorrem pode ser atribuída à conexão e manuseio incorretos.

• Uma vez instalado o autorrádio, as luzes indicadoras do airbag no painel de controlo acendem-se / o velocímetro deixa de funcionar, etc.

O autorrádio foi provavelmente ligado incorretamente. Desligue imediatamente a bateria do veículo e retire o rádio. Mande executar/verificar a instalação a um especialista.

• O autorrádio exibe 1 HOUR (1 STUNDE) quando ligado e desliga após uma hora:

O positivo da ignição não está ligado ou não está ativado. Verifique as conexões.

• Em volumes mais elevados, o mostrador/autorrádio pisca ou o som desliga-se:

Verifique a secção transversal do cabo de alimentação.

Não descer abaixo de uma impedância de 4 Ohms/canal

Mande executar/verificar a instalação a um especialista.

• O telecomando não funciona:

Verifique se a bateria está bem colocada, retire a pequena película plástica, aponte o telecomando para o aparelho para obter o contacto visual direto.

• O autorrádio não se liga/ O autorrádio não responde à ignição/ O autorrádio desliga-se sempre automaticamente após um certo tempo/ O autorrádio não pode ser ligado sem a ignição:

Ignição/positivo constante está devidamente ligada? O positivo da ignição tem de mudar corretamente entre 0 V / 12 V, não pode haver tensão residual na ignição positiva durante a "ignição desligada".

Por favor, verifique a ligação correta do autorrádio; em nenhuma circunstância deve ligar as fichas do carro diretamente ao autorrádio sem primeiro verificar a correspondência dos PINS.

Mande executar/verificar a instalação a um especialista.

• As configurações e/ou estações guardadas foram perdidas, a hora não é correta:

Basicamente, o autorrádio guarda as configurações permanentemente, mesmo sem energia. Contudo, algumas configurações só são permanentemente guardadas quando se desliga corretamente, por isso certifique-se de que desliga o autorrádio corretamente.

As funções como hora, última fonte, última posição de reprodução USB/CD requerem energia constante. Para um funcionamento correto, o autorrádio deve estar corretamente ligado a uma fonte de alimentação contínua, que não deve ser interrompida.

Além disso, algumas estações de rádio podem transmitir um sinal horário incorreto via RDS, caso em que a função RDS responsável pela hora deve ser desativada no menu e o relógio ajustado manualmente.

• O dispositivo não está a receber um sinal de rádio ou está a receber um sinal de rádio fraco:

Verifique a antena para a dada área de receção.

Verifique se um adaptador de energia fantasma pode ser necessário.

A antena está corretamente montada? Muitas antenas requerem um pólo contrário (carroçaria).

As lâmpadas LED ou outros componentes elétricos podem interferir com a receção de rádio, pelo que a presença de tal interferência deve ser excluída. Ao utilizar o rádio pela primeira vez, certifique-se de que o dispositivo está configurado para a região de rádio correta (ver secção CONFIGURAÇÕES).

• O comunicado NO SIGNAL ou NO SERVICE é subitamente apresentado no modo DAB:

O MULTIPLEX (pacote de programas) atual tem um sinal demasiado fraco e a descodificação do sinal áudio não é possível. Por favor, selecione outro MULTIPLEX ou verifique a sua antena DAB.

• O dispositivo exibe de repente o comunicado SEEK PI (SUCHE PI)/ SEEK TA (SUCHE TA) ou muda a estação durante o funcionamento do rádio:

Por favor, verifique as configurações da sua antena e do autorrádio. Se necessário, desative a função de frequência alternativa (ver secção CONFIGURAÇÕES).

Se a função de rádio de comunicação tiver sido ativada, a má recepção pode fazer com que o autorrádio mude de estação por si só, desligue a função de rádio de comunicação ou selecione outra estação.

• O autorrádio não mostra corretamente o nome da estação no modo rádio

Ajuste o mostrador conforme necessário, usando o botão DIS. Verifique a recepção (verifique a antena).

Nota: Algumas estações enviam informações adicionais em vez do nome da estação RDS; o dispositivo não tem influência nisso.

• USB, CD, SD ou outros suportes de dados não funcionam:

Verifique o funcionamento com outro suporte de dados, formate o suporte de dados, reproduza outros ficheiros.

• Problemas com Bluetooth® (a lista telefónica não é apresentada, o telefone não se liga, não se ouve a voz do interlocutor):

Verifique a disponibilidade das atualizações de software para o seu telefone e/ou rádio.

Por favor, retire o autorrádio da lista do seu telemóvel e depois reestabeleça a ligação.

Confirme todos os pedidos de autorização no telemóvel com SIM ou verifique-os manualmente no caso de um autorrádio ligado.

Utilize outro telemóvel para verificar.

• O interlocutor não me ouve:

Verifique a ligação do microfone externo. Verifique a configuração do microfone nas configurações Bluetooth® (se disponíveis).

Utilize outro telemóvel para verificar.

• SUB-OUT ou as suas opções de configuração no autorrádio não funcionam:

Certifique-se de que o subwoofer está devidamente conectado à saída SUB- Out do autorrádio; caso contrário as opções nas configurações de som não têm importância.

• O erro/problema não é mencionado aqui. A função de autorrádio não funciona como esperado/ O autorrádio não se comporta como esperado:

Reinicie o dispositivo para as configurações de fábrica através de **MENU -> VARIOUS -> NORMSET.**

Verifique se o software está atualizado. As atualizações de software estão disponíveis no nosso website ou podem ser encomendadas através do nosso centro de assistência técnica.

Nota: Uma descrição detalhada da falha e do software do dispositivo atual é necessária para entrar em contacto com a assistência técnica.

1. Elementi di comando – autoradio

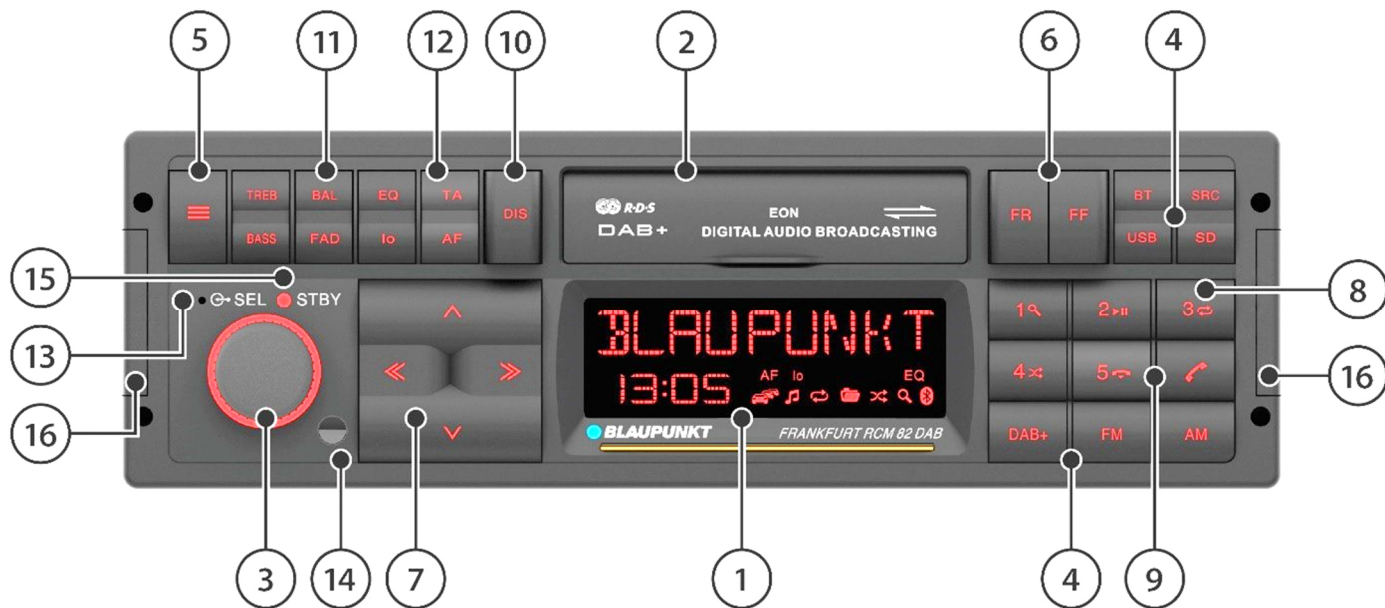

① Display LC:

Visualizzazione di informazioni come sorgente, stazione, brano, ora e opzioni delle impostazioni

② Ingressi microSD / USB e AUX nascosti (da sinistra a destra).

Aprire il coperchio, premendo leggermente dal basso sulla rientranza del bordo inferiore.

③ Regolazione del volume / interruttore ON/OFF

Rotazione: Livello del volume alto/basso

Pressione breve: Accensione dell'autoradio, silenziamento dell'autoradio

Pressione lunga: Spegnimento dell'autoradio

④ Pulsante **SRC** / pulsanti di selezione diretta **BT, USB, SD, DAB+, FM, AM**:

Pressione breve: Selezione di una sorgente audio.

Tramite SRC, le sorgenti audio disponibili vengono commutate una per una. Alcune sorgenti potrebbero essere disattivate (vedere il capitolo IMPOSTAZIONI) o non essere disponibili se non è collegato alcun dispositivo (ad esempio, AUX).

Premere a lungo su SRC: Funzione di riproduzione di stazioni/brani (SCAN)

⑤ Tasto menu:

Pressione breve: Apertura/chiusura del menu (vedere il capitolo IMPOSTAZIONI)

Pressione lunga: Funzione di registrazione con la memoria (P-SCAN) per VHF/DAB

⑥ Pulsanti **FR / FF**:

Controllo delle funzioni specifiche di una sorgente (ricerca PTY, scorrimento, ricerca della banda)

⑦ Interruttore basculante multifunzione:

Controllo delle funzioni specifiche di una sorgente.

▲ / ▼: Ricerca manuale, cambio della cartella, cambio della banda, navigazione nel menu, modifica delle impostazioni del menu

<< / >>: Ricerca, cambio del brano, cambio del servizio, selezione di un'impostazione o conferma/un passo indietro nel menu.

⑧ Pulsanti delle stazioni **1 - 5**:

Pressione breve: Richiamo di una stazione, di un numero di telefono memorizzato o della seconda funzione/funzione speciale presentata, come la ricerca di brani (navigazione), riproduzione/pausa, funzione di ripetizione, riproduzione casuale, a seconda della sorgente selezionata

Pressione lunga: Funzione di memoria per stazioni radio e numeri di telefono

⑨ Cornetta del telefono:

Pulsante "Accetta":

Pressione breve: Risposta alle chiamate / composizione del numero

Pressione lunga: Opzione del tasto programmabile (vedere il capitolo DISPOSITIVO VIVAVOCE BLUETOOTH®)

Pulsante "Riattacca":

Pressione breve: Chiusura / rifiuto della chiamata

Pressione lunga: /.

⑩ Pulsante **DIS**:

Pressione breve: Commutazione del display tra diverse informazioni a seconda della sorgente selezionata

Pressione lunga: Commutazione della luminosità del display (se la luminosità è impostata su MANUALE nel menu, vedere il capitolo IMPOSTAZIONI)

⑪ Tasti di accesso diretto **TREB, BASS, BAL, FAD, EQ** per le impostazioni audio

Pressione breve EQ: Richiamo dell'opzione SOUND PRESET

Premere a lungo su EQ: Richiamo di EQUALIZER

⑫ Tasti di accesso diretto alle funzioni radio (**Io, TA, AF**)

⑬ Microfono:

Microfono del set vivavoce (attivo solo quando non è collegato alcun microfono esterno)

⑭ Diodo IR:

Ricevitore per telecomando a infrarossi opzionale.

⑮ Diodo LED STBY (vedere il capitolo IMPOSTAZIONI)

⑯ Protezioni dei fori d'ingresso per il telecomando a infrarossi, vedere il capitolo MONTAGGIO E SMONTAGGIO E COLLEGAMENTI

2. Elementi di comando, telecomando (accessori opzionali)

L'autoradio può essere azionata a distanza utilizzando il sensore del telecomando incorporato nella parte anteriore dell'autoradio. Questo è possibile utilizzando un telecomando disponibile come accessorio all'autoradio o utilizzando i vecchi telecomandi Blaupunkt (RC-08, RC-09, RC-10, RC-10H, RC-12H).

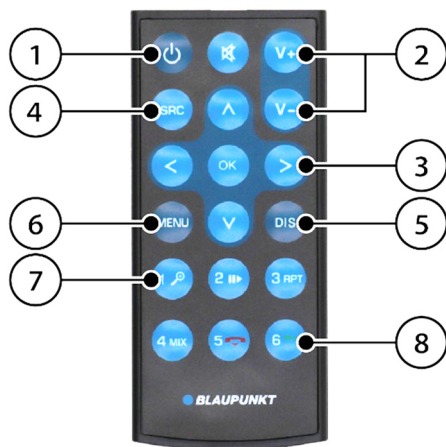

① Pulsante ON/OFF

☛ Consiglio: L'autoradio può essere accesa con il telecomando solo quando l'accensione del veicolo è attiva. Questa funzione aumenta la corrente di riposo dell'autoradio e pertanto non deve essere utilizzata senza l'accensione inserita per proteggere la batteria del veicolo.

② Pulsanti di regolazione del volume / di silenziamento.

③ Pulsanti multifunzione: Controllo delle funzioni specifiche di una sorgente.

④ Pulsante **SRC** (source/sorgente):

Selezione della sorgente audio, le sorgenti audio disponibili vengono commutate una per una. Alcune sorgenti possono essere disattivate, vedere anche il capitolo IMPOSTAZIONI.

⑤ Pulsante **DIS**: Commutazione del display

⑥ Pulsante **MENU**: Apertura del menu

⑦ Pulsanti di memorizzazione delle stazioni:

Richiamo della stazione o della seconda funzione presentata, come pausa/ripetizione/riproduzione casuale, a seconda della sorgente selezionata

⑧ Pulsanti del telefono:

Risposta o chiusura delle chiamate.

3. Complimenti

Complimenti per aver acquistato il nuovo prodotto Blaupunkt. Al fine di poter utilizzarlo a lungo si prega di leggere attentamente il presente manuale d'uso.

Tuttavia, in caso di problemi imprevisti, consultare il manuale d'uso per vedere se è possibile risolverli da soli. Si prega di fare riferimento anche al capitolo RICERCA ERRORI alla fine del manuale d'uso.

Il vostro rivenditore Blaupunkt e il servizio di assistenza saranno lieti di aiutarvi se non riuscite a risolvere il vostro problema da soli. I dati di contatto sono consultabili all'indirizzo www.blaupunkt.com.

CONSIGLIO: Il presente manuale si applica a diversi modelli, per cui alcune caratteristiche e opzioni potrebbero non essere disponibili o potrebbero variare da modello a modello. Inoltre, ci riserviamo il diritto di apportare modifiche tecniche per migliorare il prodotto.

Indice

Elementi di comando – autoradio	1
Elementi di comando, telecomando (accessori opzionali)	2
Complimenti	3
Norme di sicurezza	4
Informazioni generali Fornitura Aggiornamento del software	5
Accensione/spengimento Cambio del volume	6
Radio analogica: VHF/onde medie (FM/AM)	7
Radio digitale: DAB / DAB+	8
Riproduzione da dispositivi e supporti esterni: USB / microSD	9
Riproduzione da dispositivi e supporti esterni: iPod / iPhone	10
Riproduzione da dispositivi e supporti esterni: AUX	11
Configurazione della connessione Bluetooth®	12
Streaming audio via Bluetooth®	13
Riproduzione dei messaggi di navigazione via Bluetooth®	14
Sistema vivavoce Bluetooth®	15
Impostazioni audio	16
Orologio	17
Telecomando al volante (SWC)	18
Impostazioni Menu	19
Montaggio Smontaggio Collegamenti	20
Informazioni utili Dati tecnici	21
Ricerca errori	22

Capitolo

4. Norme di sicurezza

Norme di sicurezza

L'autoradio è stata costruita in conformità con il livello tecnologico attuale e le rispettive prescrizioni di sicurezza. Tuttavia, se non si osservano le norme di sicurezza contenute nel presente manuale, possono verificarsi dei rischi. Lo scopo del presente manuale è quello di familiarizzare l'utente con le funzioni più importanti del dispositivo.

- Leggere attentamente queste istruzioni prima di installare o utilizzare l'autoradio.
- Conservare il presente manuale in un luogo accessibile a tutti gli utenti.
- Qualora l'autoradio fosse consegnata a terzi, fornire anche il presente manuale.
- Se necessario, seguire le istruzioni d'uso dei dispositivi utilizzati con l'autoradio.

Simboli utilizzati

Nel presente manuale vengono utilizzati i seguenti simboli:



PERICOLO! Pericolo di lesioni



ATTENZIONE! Avvertimento del danneggiamento al lettore DVD/CD o al supporto dati in uso



PERICOLO! Avvertimento del volume elevato



Il marchio CE attesta la conformità alle direttive UE

- Consiglio
- Specificazione

Sicurezza stradale

Si prega di osservare le seguenti avvertenze per la sicurezza stradale



PERICOLO! Utilizzare l'autoradio in modo da poter guidare sempre il veicolo in sicurezza.

L'utilizzo delle funzioni dell'autoradio durante la guida può distrarre l'utente dalla situazione sulla strada e causare gravi incidenti!

Evitare qualsiasi azione aggiuntiva che distrae dalla situazione sulla strada e dalla guida del veicolo.



Utilizzare l'autoradio in modo da poter guidare sempre il veicolo in sicurezza. Se necessario, fermare il veicolo in un luogo sicuro e utilizzare la radio a veicolo fermo. Al conducente del veicolo è vietato di utilizzare qualsiasi applicazione che lo distrae dalla situazione sulla strada.



Ascoltare sempre la radio ad un volume moderato per proteggere l'udito e poter sentire i segnali acustici di avvertimento (ad esempio quelli della polizia). Nelle pause durante le quali il dispositivo è in modalità silenziosa (ad esempio quando si cambia la sorgente audio), la variazione del volume non è percepita. Non aumentare il volume durante tale pausa in modalità silenziosa.

Avvertenze generali di sicurezza

Non modificare o aprire l'autoradio. Non ci sono delle parti all'interno che possono essere soggette alla manutenzione effettuata dall'operatore.

Uso previsto:

Questa autoradio è destinata all'installazione e all'impiego in un veicolo con tensione di alimentazione di 12 V e deve essere installata in un vano conforme alle norme DIN. È necessario rispettare i limiti dei parametri dell'autoradio.

Affidare le riparazioni e, se necessario, l'installazione alle persone esperte.

5. Informazioni generali | Fornitura | Aggiornamento del software

Dichiarazione di conformità

La società Blaupunkt Competence Center Car Multimedia-Evo Sales GmbH dichiara che la presente autoradio è conforme ai requisiti essenziali e alle altre disposizioni pertinenti della Direttiva 2014/53/CE.

La dichiarazione di conformità può essere consultata sul sito web all'indirizzo www.blaupunkt.com. Se non sono disponibili, le forniremo su richiesta.

Informazioni sui marchi commerciali

Tutti gli altri marchi e i loro loghi, nomi di marchi o di società menzionati in questo manuale sono usati solo a scopo di identificazione e sono di proprietà dei rispettivi proprietari.

Regole per la pulizia

Solventi, detergenti e prodotti abrasivi, così come aerosol per cruscotto, deodoranti per ambienti e prodotti per la cura della plastica, possono contenere sostanze che danneggiano la superficie dell'autoradio. Per la pulizia dell'autoradio utilizzare solo un panno asciutto o leggermente umido.

Regole per lo smaltimento



È vietato smaltire l'autoradio vecchia insieme ai rifiuti urbani! Per lo smaltimento dell'autoradio vecchia, degli accessori e delle batterie occorre usare i sistemi di raccolta e di ritiro rifiuti disponibili.

Fornitura

La fornitura comprende i seguenti componenti:

- Autoradio
- Manuale d'uso
- Microfono esterno
- Cavo di collegamento ISO A / ISO B
- Telaio di montaggio + Attrezzo di smontaggio
- Adattatore d'antenna DIN-ISO

Aggiornamento del software

Il software dell'autoradio può essere aggiornato tramite un supporto di archiviazione esterno.

Se gli aggiornamenti per la radio sono disponibili, possono essere trovati su www.blaupunkt.com. Le istruzioni di aggiornamento e ulteriori informazioni sono incluse nell'aggiornamento stesso.

☛ Consiglio: Se l'autoradio funziona correttamente, l'aggiornamento non è necessario. Ogni aggiornamento comporta un certo rischio di errori durante la procedura, e in casi molto rari – nonostante i test accurati – possono apparire errori nuovi o diversi.

☛ Consiglio: I singoli componenti e le funzioni dell'autoradio possono differire da quelli indicati nel manuale, in quanto le funzioni possono essere state modificate, aggiunte o addirittura eliminate a causa dell'ulteriore sviluppo del software. Questo non costituisce un difetto o un motivo di reclamo della radio.

☛ Consiglio: Quando si richiede un aggiornamento dalla società Blaupunkt, si prega di fornire quanti più dettagli possibili circa il problema riscontrato con la radio. L'assistenza ha anche bisogno di informazioni sulla versione del software attualmente installata (vedere il capitolo IMPOSTAZIONI). Purtroppo, senza queste informazioni non possiamo aiutare né fornire aggiornamenti.

6. Accensione/spengimento | Cambio del volume

Accensione/spengimento

Per accendere, premere il regolatore di volume.

Per spegnere, tenere premuto il regolatore di volume per più di un secondo. Si prega di notare che dopo aver acceso la radio, potrebbero essere necessari alcuni secondi prima di poterlo spegnere di nuovo, poiché i processi interni di avvio sono ancora attivi in background.

🔊 **Consiglio:** La radio può anche essere accesa con l'accensione del veicolo spenta – il display visualizza quindi brevemente 1 HOUR ON / 1 ORA. La radio si spegne automaticamente dopo un'ora per proteggere la batteria.

Accensione/spengimento tramite l'accensione del veicolo

Se l'accensione viene spenta mentre l'autoradio è in funzione, l'autoradio si spegne e si riaccende automaticamente all'accensione successiva.

Se l'autoradio è stata spenta premendo la manopola del volume, rimane sempre spenta all'inserimento/disinserimento dell'accensione finché non viene reinserita manualmente.

🔊 **Consiglio:** Se la funzione non funziona come descritto, l'autoradio non è stata collegata correttamente.

Cambio del volume

Il volume può essere regolato usando la regolazione di volume, il volume può essere impostato da 0 (nessun suono) a 40 (pieno volume).

Il display visualizza per alcuni secondi il livello di volume impostato. A seconda dell'impostazione, alla riaccensione l'autoradio ricorda l'ultimo livello di volume o il volume programmato (vedere il capitolo IMPOSTAZIONI).

Impostazione del volume della musica:

Ruotare il regolatore di volume durante la riproduzione della musica per modificare il volume.

Regolazione del volume degli annunci sul traffico (gli annunci sul traffico devono essere attivi nelle impostazioni, vedere il capitolo IMPOSTAZIONI):

Ruotare il regolatore di volume durante un annuncio sul traffico per modificare il volume; questo valore viene memorizzato automaticamente e può essere regolato in qualsiasi momento nelle impostazioni (vedere il capitolo IMPOSTAZIONI).

Impostazione del volume del Bluetooth® (telefonia):

Ruotare il regolatore di volume durante una telefonata per modificare il volume. Questo valore viene salvato automaticamente e può essere cambiato in qualsiasi momento nelle impostazioni (vedere il capitolo IMPOSTAZIONI). Inoltre, il volume della chiamata e della suoneria può o deve essere regolato sul telefono cellulare; consultare le istruzioni d'uso del produttore del telefono.

Regolazione del volume Bluetooth®-BT-Navi-Mix (messaggi da un telefono cellulare collegato con la navigazione attiva):

Nel menu Bluetooth® è possibile impostare il livello per i messaggi di navigazione se è attiva l'opzione Bluetooth®-BT-Navi-Mix. Inoltre, il volume può essere regolato anche sul telefono cellulare, seguendo le istruzioni del produttore del telefono (vedere il capitolo RIPRODUZIONE DI MESSAGGI DI NAVIGAZIONE TRAMITE BLUETOOTH®).

Silenziamento dell'autoradio (Mute)

Premere brevemente il regolatore di volume per disattivare l'autoradio o per riattivare il volume precedente.



Ascoltare sempre la radio ad un volume moderato per proteggere l'udito e poter sentire i segnali acustici di avvertimento (ad esempio quelli della polizia). Nelle pause durante le quali il dispositivo è in modalità silenziosa (ad esempio quando si cambia la sorgente audio), la variazione del volume non è percepita. Non aumentare il volume durante tale pausa in modalità silenziosa.

7. Radio analogica: VHF/onde medie (FM/AM)

Selezionare una delle sorgenti/livelli di memoria **FM1**, **FM2**, **FMT** o **AM** utilizzando il tasto **SRC** o i tasti **FM / AM**

🔊 Consiglio: Alcune sorgenti/livelli di memoria sono inattivi a seconda dell'impostazione; per impostazione predefinita, sono attivi solo i livelli di memoria **FM1** e **AM**. Vedere il capitolo IMPOSTAZIONI.

🔊 Consiglio: 5 posizioni di memoria sono disponibili per ogni livello di memoria.

Ricerca delle stazioni

Utilizzando l'interruttore basculante multifunzione, è possibile premere << o >> per avviare la ricerca dei canali in basso o in alto. La ricerca si ferma automaticamente alla prossima stazione ricevente.

🔊 Consiglio: La sensibilità di scansione può essere impostata nelle impostazioni, vedere il capitolo IMPOSTAZIONI.

Si può anche impostare la frequenza manualmente se il segnale della stazione è molto debole e la ricerca non si ferma alla frequenza desiderata. A tal fine, premere sull'interruttore basculante multifunzione i tasti **▲** o **▼** fino a raggiungere la frequenza desiderata.

Ricerca PTY (solo FM)

Se la funzione PTY (tipo di programma) è attiva (vedere il capitolo IMPOSTAZIONI), premendo i tasti **FR / FF** si avvia la ricerca dell'identificatore PTY impostato (preselezione del tipo PTY, vedere il capitolo IMPOSTAZIONI).

Memorizzazione delle stazioni / richiamo delle stazioni memorizzate

Si possono memorizzare le stazioni preferite nella memoria delle stazioni utilizzando i pulsanti 1 - 5. Ogni livello di memoria può memorizzare 5 stazioni. Impostare la stazione desiderata come descritto nel capitolo RICERCA DELLE STAZIONI. Quindi premere il tasto di memoria selezionato per più di un secondo fino a quando non viene emesso un segnale acustico per confermare la memorizzazione della stazione; dopo il segnale acustico rilasciare nuovamente il pulsante. Premendo brevemente il pulsante di memoria è possibile richiamare la stazione precedentemente salvata.

Memorizzazione automatica delle stazioni (Travelstore)

Nei livelli di memoria contrassegnati con la lettera T (FMT, AMT) si possono memorizzare 5 stazioni con la migliore ricezione, utilizzando la ricerca automatica (Travelstore). A tal fine, premere il tasto FM o AM per più di un secondo finché sul display non appare FM TSTORE / AM TSTORE.

🔊 Consiglio: Se si avvia Travelstore su un livello di memoria diverso, il sistema passa automaticamente al livello di memoria di Travelstore e lo attiva automaticamente nelle impostazioni, se necessario.

Solo le stazioni presenti al livello di memoria Travelstore vengono salvate/modificate.

Riproduzione delle stazioni memorizzate (P-SCAN)

Si possono riprodurre tutte le stazioni nel livello di memoria selezionato: A tal fine, premere il tasto **MENU** per più di un secondo fino a quando il display non visualizzi la scritta P-SCAN.

Il display visualizza ora P-SCAN e la frequenza/la stazione radio attuale. Il messaggio P-SCAN viene visualizzato finché non viene cancellato premendo nuovamente il pulsante.

Riproduzione delle stazioni disponibili (SCAN)

Si possono riprodurre tutte le stazioni nella banda di frequenza selezionata: A tal fine, premere il tasto di selezione della sorgente **SRC** per più di un secondo fino a quando il display non visualizzi SCAN.

Il display visualizzerà il messaggio SCAN e la frequenza radio/la stazione corrente lampeggerà.

SCAN lampeggia finché non si preme nuovamente il pulsante per interromperlo.

Cambio del display

Si può usare il pulsante **DIS** per cambiare il contenuto del display tra diverse informazioni:

- Nome della stazione
- PTY (tipo di programma)
- Testo radio
- Memoria/livello di memoria + frequenza
- Memoria/livello di memoria + ora

🔊 Consiglio: La disponibilità della funzione di visualizzazione dipende dalla banda selezionata, dal trasmettitore e dalla qualità della ricezione

8. Radio digitale: DAB / DAB+

Il Digital Audio Broadcasting (in breve DAB o DAB+) è il successore digitale della trasmissione analogica VHF. La trasmissione digitale provoca alcune differenze rispetto alla conosciuta radio VHF analogica:

Più stazioni sono trasmesse sullo stesso canale, sono i cosiddetti ENSEMBLE (= pacchetti di programmi).

Le stazioni che si trovano in un determinato ENSEMBLE sono chiamate SERVIZI (SERVICES) (= stazioni e/o servizi dati).

In Germania, ad esempio, gli ENSEMBLE sono disponibili a livello regionale dalle emittenti pubbliche; inoltre, ci sono attualmente due ENSEMBLE che possono essere ricevuti in tutta la Germania: **DR DEUTSCHLAND** e **ANTENNE DE**.

Le stazioni non generano il rumore conosciuto dalla VHF o la stazione può essere ascoltata in qualità costante o non si sente affatto quando la correzione degli errori non è più in grado di ricostruire il segnale, accompagnato da un breve suono detto "gorgoglio".

Inizio della riproduzione della radio DAB / DAB+

Utilizzare il pulsante **SRC** o **DAB+** per selezionare la sorgente **DAB1**, **DAB2** o **DAB3**.

Se necessario, avviare la scansione, utilizzando l'opzione di menu **DAB SERVICE SCAN (DAB SERVICE SUCHE)** per trovare le stazioni disponibili nella propria località (vedere il capitolo IMPOSTAZIONI).

🔊 Consiglio: Alcuni sorgenti/livelli di memoria sono inattivi a seconda dell'impostazione; ad esempio, per impostazione predefinita, è attivo solo il livello di memoria **DAB1**. Vedere il capitolo IMPOSTAZIONI.

🔊 Consiglio: 5 posizioni di memoria sono disponibili per ogni livello di memoria.

Navigazione tra i servizi

Utilizzare l'interruttore basculante multifunzione per navigare tra i servizi disponibili per l'autoradio, premendo << o >>.

Al momento della scelta viene visualizzato un nuovo servizio, dopo aver fermato

Altre caratteristiche/opzioni: Vedere il capitolo IMPOSTAZIONI.

la scelta, verrà richiamato e riprodotto il servizio attualmente visualizzato.

Visualizzazione degli ensemble

Con l'interruttore basculante multifunzione e i pulsanti **^** o **v** è possibile selezionare l'ensemble disponibile in una data radio.

Al momento della scelta viene visualizzato il nuovo ensemble; dopo aver fermato la scelta, verrà richiamato e riprodotto il primo servizio dell'ensemble selezionato.

Ricerca degli ensemble

Premere i pulsanti **FR** o **FF** per avviare la ricerca, tornare all'ensemble precedente o passare all'ensemble successivo ricevuto.

Il display visualizza il canale corrente durante la ricerca finché non venga trovato un nuovo ensemble.

🔊 Consiglio: Questa opzione non è disponibile se nel menu è stata attivata la funzione PTY (vedere il capitolo IMPOSTAZIONI).

Ricerca PTY

Se la funzione PTY (tipo di programma) è attiva (vedere il capitolo IMPOSTAZIONI), è possibile scorrere le stazioni conosciute dall'autoradio con l'identificatore PTY corrispondente, premendo i tasti **FR / FF** (preselezione del tipo PTY, vedere il capitolo IMPOSTAZIONI).

Ricerca di elenchi di servizi/ensemble (modalità di navigazione)

Sull'interruttore basculante multifunzione premere i tasti **^** o **v** per più di un secondo per accedere alla modalità di navigazione. Il display visualizza ora il simbolo della lente di ingrandimento lampeggiante e, a seconda del contenuto visualizzato, il simbolo della cartella (ensemble) o della nota musicale (servizio).

Selezione di un nuovo servizio dall'ensemble attualmente selezionato:

Avviare la modalità di navigazione (il display mostra ora il simbolo della nota musicale e della lente di ingrandimento lampeggiante).

Ora premere i pulsanti \wedge / \vee sull'interruttore basculante multifunzione per navigare tra i servizi dell'ensemble corrente. Una volta trovato il servizio desiderato, premere \gg sull'interruttore basculante multifunzione per riprodurlo.

Selezione di un nuovo servizio da un ensemble diverso da quello attualmente riprodotto: Avviare la modalità di navigazione (il display mostra ora il simbolo della nota musicale e della lente di ingrandimento lampeggiante).

Se si preme il tasto \ll sull'interruttore basculante multifunzione, l'autoradio passa alla lista degli ensemble (il display visualizza ora il simbolo della cartella e della lente di ingrandimento lampeggiante). Sull'interruttore basculante multifunzione, premere i tasti \wedge / \vee per selezionare un ensemble, premere il pulsante \gg per visualizzare i servizi inclusi nell'ensemble visualizzato (il display mostra ora il simbolo della nota musicale e della lente di ingrandimento lampeggiante).

Ora premere i pulsanti \wedge / \vee sull'interruttore basculante multifunzione per navigare tra i servizi dell'ensemble corrente. Una volta trovato il servizio desiderato, premere \gg sull'interruttore basculante multifunzione per riprodurlo.

Uscire dalla modalità di navigazione:

La modalità di navigazione termina automaticamente dopo 15 secondi se non viene premuto alcun tasto. In alternativa, per uscire dalla modalità di navigazione premere il tasto \ll quando l'autoradio visualizza gli ensemble o due volte il tasto \ll quando l'autoradio visualizza i servizi.

 **Consiglio:** In modalità di navigazione vengono visualizzati tutti i servizi/ensemble disponibili nella rispettiva autoradio; vengono visualizzati anche gli ensemble che non sono attualmente disponibili. Usare il menu (vedere il capitolo IMPOSTAZIONI) per avviare DAB SERVICE SCAN che aggiorna l'elenco degli ensemble e ne rimuove i servizi/gli ensemble inattivi.

 **Consiglio:** È possibile impostare la modalità di navigazione come predefinita, vedere il capitolo IMPOSTAZIONI.

Memorizzazione dei servizi / richiamo dei servizi memorizzati

I servizi preferiti possono essere memorizzati con i pulsanti di memoria delle stazioni 1-5. Ogni livello di memoria può memorizzare 5 servizi.

Impostare il servizio desiderato come descritto sopra.

Quindi premere il tasto di memoria selezionato per più di un secondo fino a quando non viene emesso un segnale acustico per confermare la memorizzazione del servizio; dopo il segnale acustico rilasciare nuovamente il pulsante. Premendo brevemente il pulsante di memoria è possibile richiamare il servizio precedentemente memorizzato.

Riproduzione delle stazioni / dei servizi memorizzati (P-SCAN)

È possibile riprodurre tutte le stazioni del livello di memoria selezionato:

A tal fine, premere il pulsante MENU per più di un secondo. Il display mostrerà P-SCAN e l'attuale servizio.

Il messaggio P-SCAN viene visualizzato finché non viene cancellato premendo nuovamente il pulsante.

Riproduzione dei servizi disponibili (SCAN)

È possibile riprodurre tutti i servizi disponibili:

A tal fine, premere il pulsante SRC per più di un secondo.

La radio aggiorna prima l'elenco dei servizi tramite scansione e poi visualizza il messaggio SCAN e l'attuale servizio.

SCAN lampeggia finché non si preme nuovamente il pulsante per interromperlo.

Cambio del display

Si può usare il pulsante DIS per cambiare il contenuto del display tra diverse informazioni:

- Nome del servizio (stazione)
- PTY (tipo di programma)
- Testo radio
- Nome dell'ensemble (pacchetto di programmi)
- Memoria/livello di memoria + canale
- Memoria/livello di memoria + ora

 **Consiglio:** La disponibilità della funzione di visualizzazione dipende dal servizio.

Altre caratteristiche/opzioni: Vedere il capitolo IMPOSTAZIONI.

9. Riproduzione da dispositivi e supporti esterni: USB / microSD

Informazioni di base

Supporti/tipi di mezzi di comunicazione utilizzati:

- Supporti con sistemi di file FAT16, FAT32, exFAT
- Formati dei file: MP2, MP3, WMA, FLAC, M4A (AAC), APE, WAV

🔊 Consiglio: Il funzionamento impeccabile di tutti i file multimediali, compresi quelli elencati sopra, non può essere garantito a causa della varietà di software con cui tali file possono essere creati.

🔊 Consiglio: Il connettore USB è adatto ai supporti di memoria USB (cosidette chiavette USB) che sono classificati come dispositivi di memoria di massa (MSD – Mass Storage Device). Non è possibile la connessione diretta di lettori MP3 o telefoni cellulari per riprodurre la musica.

Supporto USB / microSD

Questa autoradio è dotata di due porte USB e di un lettore microSD:

- Porta USB sotto il coperchio sul lato anteriore dell'autoradio (vedere il capitolo ELEMENTI DI COMANDO DELL'AUTORADIO)
- Connettore USB sul retro dell'autoradio (vedere il capitolo MONTAGGIO)
- Lettore microSD sotto il coperchio sul lato anteriore dell'autoradio (vedere il capitolo ELEMENTI DI COMANDO DELL'AUTORADIO)

Collegamento di un supporto dati USB / Avvio della riproduzione da un supporto USB

Aprire il coperchio, premendo leggermente dal basso sulla rientranza del bordo inferiore.

Inserire con cautela il supporto dati USB nella presa USB, non usare la forza e non inclinare il supporto dati USB.

La radio passa automaticamente alla modalità USB. I dati vengono caricati, la riproduzione inizia con il primo file multimediale riconosciuto dalla radio.

Se in precedenza è stato collegato un supporto dati USB, passare alla sorgente USB utilizzando il pulsante **SRC** o il pulsante **USB**; l'autoradio riprenderà la riproduzione dall'ultimo brano.

Inserimento di una scheda microSD / avvio della riproduzione da una scheda microSD

Aprire il coperchio, premendo leggermente dal basso sulla rientranza del bordo inferiore.

Inserire la scheda microSD nel lettore con i contatti rivolti verso il basso finché non si blocchi nella sua sede. Fare attenzione a non lasciare la scheda prima che si blocchi, altrimenti potrebbe uscirne e andare persa. Non forzare l'inserimento della scheda e non torcerla. La radio passa automaticamente alla modalità SD. I dati vengono caricati, la riproduzione inizia con il primo file multimediale riconosciuto dalla radio.

Se in precedenza è stata inserita una scheda microSD, passare alla sorgente **SD** utilizzando il pulsante **SRC** o il pulsante SD; l'autoradio riprenderà la riproduzione dall'ultimo brano.

Riproduzione da USB / microSD

Utilizzare l'interruttore basculante multifunzione per attivare il brano precedente o quello successivo premendo << o >>.

Tenendo premuto il tasto << o >> dell'interruttore basculante multifunzione, è possibile far scorrere il brano corrente indietro o avanti.

Premere i pulsanti ▲ o ▼ per spostarsi indietro o avanti di una cartella sul supporto dati.

Con i pulsanti delle stazioni 1 - 4 si possono attivare/disattivare le funzioni speciali RICERCA BRANI (selezione/ricerca del brano con l'interruttore basculante), PLAY/PAUSE, RIPETIZIONE (BRANO o CATALOGO) e RIPRODUZIONE CASUALE (TUTTI o CATALOGO).

Cambio del display

Si può usare il pulsante **DIS** per cambiare il contenuto del display tra diverse informazioni:

- Nome del file
- Nome della cartella
- Brano (ID3)
- Artista (ID3)
- Album (ID3)
- Tempo di riproduzione
- Tempo totale
- Ora
- tutte le informazioni in ordine (ALL INFO)

🔊 Consiglio: La disponibilità della funzione di visualizzazione dipende dai file utilizzati.

🔊 Consiglio: Quando si cambia il titolo, il nome del file viene sempre visualizzato per primo, seguito poi dalle informazioni selezionate. Se una cartella viene modificata, viene visualizzato anche il nome della cartella.

Funzione di riproduzione (SCAN)

È possibile riprodurre i brani da un supporto dati.

A tal fine, premere il tasto di selezione della sorgente **SRC** per più di un secondo fino a quando il display non visualizzi SCAN.

Il display visualizzerà il messaggio SCAN e il brano attuale.

SCAN lampeggia finché non si preme nuovamente il pulsante per interromperlo.

Scollamento del supporto dati USB / scheda microSD

Se necessario: Aprire il coperchio, premendo leggermente dal basso sulla rientranza del bordo inferiore.



Estrarre con cautela il supporto dati USB o premere delicatamente sulla scheda microSD (ad esempio con l'unghia) finché non si sblocchi (si sente un clic). Non rilasciare la scheda all'improvviso, altrimenti potrebbe uscire dalla sede e verrà persa.

Rimuovere con cautela la scheda microSD dal lettore di schede. In caso di difficoltà, è possibile utilizzare ad esempio una pinzetta.

🔊 Consiglio: Non rimuovere mai il supporto senza aver prima spento la radio, altrimenti il supporto o i dati sul supporto potrebbero essere danneggiati.

🔊 Consiglio: Quando si utilizzano le schede microSD o le chiavette USB abbastanza piccole, il coperchio può essere richiuso. Non chiudere mai il coperchio se la scheda microSD non è completamente inserita o se la chiavetta USB è troppo grande.

Quando si utilizzano le chiavette USB o le schede microSD di piccole dimensioni, tenere presente che, a seconda della loro forma, potrebbero essere difficili da afferrare per essere rimosse. In questo caso, non usare la forza né servirsi di oggetti appuntiti o taglienti che potrebbero danneggiare l'autoradio!

10. Riproduzione da dispositivi e supporti esterni: iPod / iPhone

Gestione di un iPod / iPhone Apple

Questa autoradio dispone di due porte USB compatibili con iPod / iPhone Apple:

- Porta USB sotto il coperchio sul lato anteriore dell'autoradio (vedere il capitolo ELEMENTI DI COMANDO DELL'AUTORADIO)
- Connettore USB sul retro dell'autoradio (vedere il capitolo MONTAGGIO)

Collegamento di un iPod / iPhone Apple / Avvio della riproduzione

Inserire con cautela il cavo di collegamento di un iPod / iPhone Apple nella presa USB, senza forzare o piegare il connettore.

La radio passa automaticamente alla modalità iPod / iPhone Apple.

La riproduzione inizia dall'ultimo file riprodotto su iPod/iPhone o si riproducono i media dall'ultima app utilizzata.

Se un iPod / iPhone Apple è già collegato, utilizzare il pulsante **SRC** o il pulsante **USB** per passare alla sorgente **IPOD** e avviare la riproduzione.

Riproduzione con un iPod / iPhone Apple

Utilizzare l'interruttore basculante multifunzione per attivare il brano precedente o quello successivo premendo << o >>.

Tenendo premuto il tasto << o >> dell'interruttore basculante multifunzione, è possibile far scorrere il brano corrente indietro o avanti.

Sull'interruttore basculante multifunzione, premere i pulsanti **▲** o **▼** per spostarsi indietro o avanti di una cartella.

Con i pulsanti delle stazioni 1 - 4 si possono attivare/disattivare le funzioni speciali RICERCA BRANI (selezione/ricerca con l'interruttore basculante), RIPETIZIONE (BRANO o CATALOGO) e RIPRODUZIONE CASUALE (TUTTI o CATALOGO).

Cambio del display

Si può usare il pulsante **DIS** per cambiare il contenuto del display tra diverse informazioni.

🗨️ Consiglio: A seconda del dispositivo Apple utilizzato e delle applicazioni di riproduzione multimediale disponibili, la funzionalità e il controllo tramite la radio potrebbero cambiare e non tutte le funzioni descritte potrebbero essere disponibili.

Rimozione di un iPod / iPhone Apple

Non rimuovere il supporto dati senza aver prima spento la radio, altrimenti il dispositivo o i dati memorizzati potrebbero essere danneggiati.

11. Riproduzione da dispositivi e supporti esterni: AUX

Modalità AUX

La radio è dotata di un connettore AUX:

• Connettore AUX sotto il coperchio sul lato anteriore del dispositivo (vedere il capitolo ELEMENTI DI COMANDO DELL'AUTORADIO).

Aprire il coperchio, premendo leggermente dal basso sulla rientranza del bordo inferiore.

Collegare il dispositivo desiderato, come un lettore CD esterno, un lettore MP3 o un lettore

di cassette, utilizzando gli adattatori appropriati della gamma di accessori. L'autoradio passa automaticamente alla sorgente AUX quando viene inserita la spina. Se si desidera cambiare la sorgente o selezionarla nuovamente più tardi, utilizzare il pulsante SRC.

Regolare il volume del dispositivo esterno se l'uscita utilizzata è regolabile sul dispositivo esterno.

🔊 Consiglio: Il connettore AUX si attiva automaticamente quando si inserisce la spina. Se il connettore AUX è libero, la sorgente AUX non è disponibile tramite il pulsante SRC.

🔊 Consiglio: Per evitare il danneggiamento della radio, utilizzare solo spine e cavi non danneggiati.

12. Configurazione della connessione Bluetooth®

Bluetooth®

La funzione Bluetooth® permette un collegamento senza fili di telefoni cellulari e lettori multimediali con l'autoradio.

Se si abbina all'autoradio un dispositivo adeguatamente compatibile, è possibile utilizzare le funzioni descritte nelle sezioni seguenti.

Stabilire una connessione Bluetooth®

Accendere l'autoradio, aprire le impostazioni Bluetooth® nel dispositivo Bluetooth®, cercare i dispositivi disponibili, collegarli secondo la procedura descritta nel manuale d'uso del dispositivo Bluetooth®.

Una volta stabilita con successo la connessione, l'autoradio visualizza brevemente la scritta **CONNECTED (VERBUNDEN)**, seguita dal nome del dispositivo collegato e da un piccolo simbolo Bluetooth® sul display.

🔊 Consiglio: Confermare immediatamente tutte le domande nel telefono, altrimenti le funzioni potrebbero essere limitate, non disponibili o l'accoppiamento potrebbe non funzionare.

🔊 Consiglio: Questa procedura deve essere eseguita una sola volta, i dispositivi si conatteranno automaticamente tra di loro quando sono entro il raggio di comunicazione.

🔊 Consiglio: Al momento del lancio sul mercato sono stati effettuati test approfonditi della funzione Bluetooth® con vari telefoni e lettori multimediali per garantire la massima compatibilità possibile. Tuttavia, le funzioni possono essere limitate o non funzionare a seconda del dispositivo in uso. In caso di problemi controllare se è disponibile un aggiornamento per il dispositivo o per l'autoradio.

🔊 Consiglio: Si possono accoppiare fino a 5 dispositivi Bluetooth®, ma non possono essere collegati simultaneamente. Se l'opzione **TWIN CONNECT** è attivata, è possibile collegare all'unità uno o due dispositivi contemporaneamente. Prima di collegare un altro dispositivo Bluetooth®, scollegare il dispositivo già collegato.

Connessione Bluetooth® Twin Connect

Se l'opzione TWIN CONNECT è attiva, è possibile collegare contemporaneamente due telefoni cellulari. A seconda della modalità operativa, sono disponibili diverse funzioni estese.

A tal fine, attivare **TWIN CONNECT** nelle impostazioni Bluetooth®.

Sistema vivavoce Bluetooth® Connessione Twin Connect

Nelle impostazioni Bluetooth®, selezionare **ELENCO CONTATTI (TELEFON-LISTE)** e con >> selezionare il telefono cellulare da masterizzare, selezionare qui l'opzione **ALS MASTER AKTIVIEREN**.

Nell'elenco contatti accanto al nome Bluetooth® del telefono principale appare il simbolo dell'asterisco (*).

Si accede alla rubrica e si effettuano le chiamate in uscita attraverso questo telefono, mentre l'altro dispositivo collegato viene utilizzato solo per le chiamate in entrata.

13.Streaming audio via Bluetooth®

 Consiglio: Il telefono cellulare deve essere collegato all'autoradio, vedere il capitolo IMPOSTAZIONE DELLA CONNESSIONE BLUETOOTH®.

 Consiglio: Il dispositivo Bluetooth® collegato deve supportare le funzioni A2DP e AVRCP per poter riprodurre la musica tramite l'autoradio e controllare la riproduzione.

Riproduzione Bluetooth® (streaming audio)

Per avviare la riproduzione, passare alla sorgente BLUETOOTH®, utilizzando il pulsante **SRC** o **BT**.

Utilizzare l'interruttore basculante multifunzione per attivare il brano precedente o quello successivo premendo << o >>.

Streaming audio via Bluetooth® con connessione attiva Twin Connect

Nelle impostazioni Bluetooth®, selezionare **STREAMING-LISTE** e con >> selezionare il telefono cellulare da utilizzare, confermare l'opzione **CONNECT (VERBINDEN)**; se l'apparecchio è stato attivato con successo per questa funzione, dopo poco tempo sul display apparirà la scritta **CONNECTED (VERBUNDEN)**. Nell'elenco contatti accanto al nome Bluetooth® del dispositivo di streaming collegato appare il simbolo più (+).

 Consiglio: Se all'autoradio sono collegati due telefoni cellulari, selezionarne uno come telefono "principale". Quando si attiva la funzione Twin Connect, il telefono cellulare attualmente collegato viene automaticamente definito come telefono principale. Se nessun telefono cellulare è collegato all'autoradio, l'ultimo telefono cellulare collegato sarà indicato come telefono principale.

Nell'elenco contatti accanto al nome Bluetooth® del telefono principale appare il simbolo dell'asterisco (*). Il simbolo più (+) appare accanto al telefono cellulare collegato allo streaming audio.

La funzione speciale PLAY/ PAUSE può essere attivata/disattivata con il tasto della stazione 2.

 Consiglio: Se la riproduzione non si avvia o viene avviata da un'app sbagliata sul telefono cellulare, avviare/selezionare sul telefono cellulare collegato il lettore audio appropriato con cui si desidera utilizzare lo streaming. L'autoradio non ha alcun impatto sulla selezione delle app del telefono cellulare.

Cambio del display

A seconda del dispositivo Bluetooth® o dell'applicazione di riproduzione della musica in uso, sul display possono essere visualizzate diverse informazioni sul brano tramite il pulsante **DIS**.

🔊 Consiglio: Non è possibile effettuare lo streaming da questa autoradio tramite Bluetooth® a un altro dispositivo (ad esempio casse acustiche Bluetooth®, ecc.); questa autoradio supporta solo la ricezione di musica tramite Bluetooth®.

14. Riproduzione dei messaggi di navigazione via Bluetooth®

🔊 Consiglio: Il telefono cellulare deve essere collegato all'autoradio, vedere il capitolo IMPOSTAZIONE DELLA CONNESSIONE BLUETOOTH®.

🔊 Consiglio: Se l'opzione TWIN CONNECT è attivata, è possibile collegare contemporaneamente due telefoni cellulari all'autoradio. In questo caso, è necessario selezionare/determinare il dispositivo da utilizzare per lo streaming audio. Vedere il capitolo IMPOSTAZIONE DI UNA CONNESSIONE BLUETOOTH®.

15. Sistema vivavoce Bluetooth®

🔊 Consiglio: Il telefono cellulare deve essere collegato all'autoradio, vedere il capitolo IMPOSTAZIONE DELLA CONNESSIONE BLUETOOTH®.

🔊 Consiglio: Prima di poter utilizzare la rubrica, è necessario caricarla utilizzando la funzione **DOWNLOAD P-BOOK (T-BUCH LADEN)**.

Chiamata in arrivo

Una chiamata in arrivo è segnalata da una suoneria e da una notifica visualizzata sul display dell'autoradio. È possibile accettare o rifiutare la chiamata utilizzando i pulsanti del telefono.

🔊 Consiglio: Se l'opzione TWIN CONNECT è attivata, è possibile collegare contemporaneamente due telefoni cellulari all'autoradio. In questo caso, è necessario selezionare/determinare il dispositivo da utilizzare per lo streaming audio. Vedere il capitolo IMPOSTAZIONE DI UNA CONNESSIONE BLUETOOTH®.

Funzione Bluetooth®-BT Navi Mix

I messaggi di navigazione dell'app di navigazione attiva sul telefono cellulare collegato possono accompagnare la sorgente audio attualmente utilizzata. A tal fine, attivare l'opzione **BT NAVI MIX**.

Il volume può quindi essere regolato utilizzando l'opzione **BT NAVI GAIN (BT NAVI MIX PEGEL)** (vedere il capitolo IMPOSTAZIONI). Inoltre, il volume può o deve essere regolato anche sul telefono cellulare, facendo riferimento alle istruzioni d'uso del produttore del telefono.

🔊 Consiglio: Se l'opzione **BT NAVI MIX** è attiva, tutti i segnali audio del telefono cellulare collegato vengono mescolati alla sorgente audio attualmente utilizzata; non è possibile separare o distinguere i messaggi di navigazione dagli altri segnali audio del telefono cellulare.

Chiamata in uscita

Una chiamata in uscita può essere effettuata in diversi modi attraverso il menu BLUETOOTH:

PB SEARCH (TB SUCHE):

Con l'interruttore basculante multifunzione è possibile selezionare la lettera iniziale, seguita da una voce della rubrica trasferita dal telefono cellulare. **PHONEBOOK (TELEFONBUCH)**

Con l'interruttore basculante multifunzione è possibile selezionare una voce della rubrica trasferita dal telefono cellulare.

VOICEDIAL (SPRACHWAHL):

Selezionando questa funzione si attiva l'assistente vocale del telefono per eseguire una funzione, come la composizione di un numero di telefono.

🔊 Consiglio: Per informazioni sulle funzioni e sull'attivazione dell'assistente vocale, consultare il manuale d'uso del telefono cellulare.

🔊 Consiglio: Il comando vocale/il riconoscimento vocale viene eseguito/elaborato dall'assistente vocale sul telefono collegato, non tramite l'autoradio. **DIAL NEW**

NUMBER (NEUE NR. WÄHLEN):

Il numero da comporre può essere inserito con l'interruttore basculante multifunzione. Selezionare la cifra desiderata utilizzando **▲** o **▼**, passare da una cifra all'altra utilizzando i tasti **<< e >>**.

Premere il pulsante **ACCETTARE LA CHIAMATA/COMPORRE** per comporre il numero una volta che è stato inserito completamente.

Utilizzo della rubrica di un telefono collegato

Le opzioni **DOWNLOAD P-BOOK (T-BUCH LADEN)** e **DELETE P-BOOK (T-BUCH LÖSCHEN)** consentono di utilizzare la rubrica telefonica del telefono attualmente collegato all'autoradio.

🔊 Consiglio: Per poter accedere alla rubrica, il telefono deve essere collegato.

🔊 Consiglio: Se appare il messaggio **PHONEBOOK FULL (TELEFONBUCH VOLL)**, cancellare la rubrica del telefono non più in uso. A tal fine, collegare un telefono adatto all'autoradio e cancellare la rubrica con l'opzione **DELETE P-BOOK (T-BUCH LÖSCHEN)** o rimuovere completamente il telefono dall'autoradio tramite l'opzione **PHONE LIST (TELEFON-LISTE)**.

🔊 Consiglio: La capacità di accedere ai numeri di un telefono collegato è specifica per un dato dispositivo e potrebbe non essere supportata a seconda del telefono in uso. Si noti che l'accesso alla rubrica deve essere consentito sul telefono cellulare (a seconda del modello del telefono).

Memorizzazione di un numero di telefono / composizione di un numero di telefono memorizzato

Un numero inserito manualmente (vedere il capitolo precedente **DIAL NEW NUMBER (COMPORRE IL NUOVO NUMERO)**) può essere salvato premendo a lungo uno dei tasti di memorizzazione (1-5). Dopo aver memorizzato il numero è possibile inserire in aggiunta un nome, quindi premere nuovamente a lungo il pulsante di memorizzazione corrispondente per salvarlo. Se la memorizzazione del nome non viene completata, viene salvato solo il numero.

Premere il tasto **ACCETTARE LA CHIAMATA / COMPORRE** e quindi il tasto di memorizzazione (1-5) per richiamare il numero memorizzato. La chiamata viene quindi composta premendo il pulsante **ACCETTARE LA CHIAMATA / COMPORRE**.

🔊 Consiglio: I numeri memorizzati saranno disponibili su tutti i telefoni collegati.

Seconda funzione del pulsante "Accettare la chiamata" (pulsante programmabile)

Il pulsante "Accettare la chiamata" può essere assegnato nel menu come desiderato per avviare la funzione richiesta senza dover richiamare il menu Bluetooth®. La funzione selezionata può essere attivata premendo a lungo il pulsante **ACCETTARE LA CHIAMATA/COMPORRE**. Possibili opzioni:

PB SEARCH (TB SUCHE), **PHONEBOOK (TELEFONBUCH)**, **VOICEDIAL (SPRACHWAHL)** e **DIAL NEW NUMBER (NEUE NR. WÄHLEN)**.

Vedere il capitolo **IMPOSTAZIONI** e **CONNESSIONI ESTERNE**.

Connessione Bluetooth® Twin Connect

È possibile collegare contemporaneamente due telefoni cellulari all'autoradio. Il telefono cellulare impostato come **PRINCIPALE** verrà utilizzato per la funzione rubrica e per le chiamate in uscita. Le chiamate in arrivo possono essere ricevute da entrambi i telefoni cellulari collegati.

Vedere il capitolo **IMPOSTAZIONE DI UNA CONNESSIONE BLUETOOTH®**.

16. Impostazioni audio

Nel menu **AUDIO (KLANG)** è possibile impostare i parametri che influiscono sul suono. Per le informazioni dettagliate sugli elementi di impostazione e sulle loro funzioni, vedere il capitolo **IMPOSTAZIONI**.

L'autoradio offre la regolazione dei toni alti e bassi per ciascuna sorgente separatamente e un equalizzatore a 14 bande per tutte le sorgenti insieme; l'equalizzatore è inoltre regolabile separatamente per i canali anteriori e posteriori.

L'equalizzatore audio consente di regolare il suono dell'autoradio in base agli altoparlanti utilizzati nel veicolo e di effettuare le regolazioni in base alla sorgente, utilizzando le opzioni di impostazione dei toni alti e bassi.

Le opzioni di impostazione dei toni alti e bassi, del bilanciamento e del fader possono essere richiamate direttamente con i tasti **TREB, BASS, BAL e FAD** (vedere il capitolo **ELEMENTI DI COMANDO DELL'AUTORADIO**) o tramite il menu (vedere il capitolo

17. Orologio

L'autoradio dispone di un orologio interno; è possibile visualizzare l'ora sul display, premendo ripetutamente il tasto **DIS**.

L'ora può essere visualizzata anche quando la radio è spenta, vedere il capitolo **IMPOSTAZIONI**.

IMPOSTAZIONI).

L'equalizzatore può essere richiamato tramite il menu (vedere il capitolo **IMPOSTAZIONI**) o direttamente tenendo premuto il tasto **EQ** (vedere il capitolo **ELEMENTI DI COMANDO DELL'AUTORADIO**).

In alternativa all'equalizzatore è possibile utilizzare **SOUND PRESET** programmato. Questa funzione può essere richiamata tramite il menu (vedere il capitolo **IMPOSTAZIONI**) o direttamente tenendo premuto il tasto **EQ** (vedere il capitolo **ELEMENTI DI COMANDO DELL'AUTORADIO**).

🔊 **Consiglio:** È possibile utilizzare una sola opzione di controllo dell'audio alla volta (equalizzazione manuale, immagine sonora o controllo del volume – queste opzioni di controllo incrociato delle sorgenti possono essere combinate con il controllo di toni bassi e alti in funzione della sorgente).

Per visualizzare l'ora quando l'autoradio è spenta, l'accensione del veicolo deve essere attiva; se l'accensione viene spenta, il display si spegne completamente per ridurre il consumo d'energia.

Per impostare l'orologio vedere capitolo **IMPOSTAZIONI**.

18. Telecomando al volante (SWC)

Con questa autoradio, è possibile assegnare liberamente i pulsanti del telecomando al volante (se disponibile) alle funzioni esistenti nella configurazione SWC dell'autoradio.

Memorizzazione delle funzioni

Nelle impostazioni della radio, aprire la voce **VARIOUS (VERSCHIEDENES)** -> **SWC**.

Ora, utilizzare l'interruttore basculante multifunzione per selezionare con **▲** o **▼** la funzione che si desidera programmare e dopo confermare con il tasto **>>**.

L'autoradio attende adesso un segnale dal telecomando al volante e visualizza il

messaggio **PRESS BUTTON AT STEERING WHEEL FOR 1SEC (TASTE FUER 1 SECOND DRUECKEN)**. Premere il pulsante desiderato sul telecomando al volante.

Se il pulsante è stato programmato con successo, il display visualizzerà **OK**. Se il dispositivo riporta un errore **FAIL (FEHLER)** o non risponde affatto, ripetere la procedura. Ripetere questo passo per tutti i pulsanti da programmare.

🔊 Consiglio: Se la memorizzazione non è possibile nemmeno dopo diversi tentativi o non è corretta, controllare i collegamenti del dispositivo o la compatibilità dell'interfaccia utilizzata. Se viene sempre visualizzato il messaggio **FAIL (FEHLER)**, l'errore si è verificato probabilmente nel telecomando o nell'interfaccia. Se il dispositivo non risponde affatto, controllare se il telecomando/l'interfaccia sia collegato/a correttamente e che sia collegato in generale.

🔊 Consiglio: L'interfaccia programmabile SWC di questo dispositivo include un pre-equipaggiamento analogico del volante. La radio funziona con telecomandi analogici che attivano le funzioni attraverso diversi valori di resistenza (matrice di resistenza) sul connettore (fino a due linee di controllo e una linea di messa a terra).

Alcuni telecomandi sono direttamente compatibili, altri richiedono un'interfaccia SWC – i telecomandi al volante via CAN non possono essere collegati senza interfaccia.

Per ulteriori informazioni sugli accessori adatti al vostro veicolo, contattate il rivenditore specializzato o il produttore del veicolo.

19. Impostazioni | Menu

Navigazione nel menu e modifica/regolazione delle impostazioni: Selezionare le impostazioni premendo il pulsante del menu (vedere il capitolo ELEMENTI DI COMANDO DELL'AUTORADIO).

Utilizzare l'interruttore basculante multifunzione per navigare tra le impostazioni o modificare un'impostazione:

Sull'interruttore basculante multifunzione, premere i tasti **▲** o **▼** per navigare tra le impostazioni.

Se si desidera selezionare un'opzione o modificare un'impostazione, selezionarla premendo il pulsante **>>** sull'interruttore basculante multifunzione.

L'impostazione lampeggerà. Sull'interruttore basculante multifunzione, premere i tasti **▲** o **▼** per modificare l'opzione selezionata. Uscire quindi dalle opzioni premendo il tasto **<<** sull'interruttore basculante multifunzione.

Selezionando **<<<** sul display, si sale di un livello, selezionando **<<<** al livello più alto, si esce dalle impostazioni. Si può anche uscire dalle impostazioni premendo nuovamente il pulsante MENU.

Le seguenti impostazioni possono essere inserite o personalizzate, le impostazioni sono organizzate in diverse categorie:

TUNER (RADIO)

In questo sottomenu si possono selezionare le impostazioni del ricevitore radio.

TRAF:

Abilita/disabilita la priorità degli annunci sul traffico. Questa funzione può essere attivata e disattivata anche direttamente con il pulsante **TA**, vedere il capitolo ELEMENTI DI COMANDO DELL'AUTORADIO.

Quando questa funzione è attivata, la radio passerà alla stazione radio che si stava ascoltando per ultima, e poi tornerà alla sorgente precedentemente attiva dopo aver ricevuto un annuncio sul traffico. Quando la funzione è attiva, un piccolo simbolo con tre veicoli appare sul display. Durante l'annuncio sul traffico, sul display appare il messaggio **TRAFFIC (VERKEHR)**.

🔊 Consiglio: Questa funzione deve essere supportata dalla stazione radio.

🔊 Consiglio: La modifica del volume durante un annuncio sul traffico viene salvata per futuri annunci

sul traffico. Per regolare il volume, fare riferimento all'opzione di menu **VOLUME (LAUTSTAERKE)**.

🔊 Consiglio: Se la ricezione di una stazione radio viene interrotta, l'autoradio cerca automaticamente una nuova stazione con annunci sul traffico.

Inoltre, l'abilitazione di questa funzione limita la ricerca alle stazioni VHF che supportano questa funzione.

🔊 Consiglio: L'annuncio sul traffico corrente può essere interrotto premendo il pulsante SRC.

REG:

Quando questa funzione è attivata, vengono selezionate solo le stazioni con lo stesso programma regionale, se a causa di una cattiva ricezione viene richiesto il cambio automatico di stazione.

🔊 Consiglio: La funzione **RDS AF** deve essere impostata su **ON (EIN)**, la funzione deve essere supportata dalla stazione radio.

PTY:

Quando questa funzione è attiva, la funzione PTY è disponibile dopo aver premuto i tasti **FR/FF** per cercare un tipo specifico di stazione/genere musicale.

PTY TYPES (PTY LISTE):

Attivo solo quando PTY è su **ON (EIN)**.

Selezione del tipo di stazione/genere musicale per la funzione PTY.

PTY LANG (PTY SPRACHE):

Attivo solo quando PTY è su **ON (EIN)**.

Impostazione della lingua PTY.

🔊 Consiglio: Questo incide solo sulla visualizzazione dei tipi di PTY e non sulla selezione della stazione o delle altre impostazioni.

FM SENS HI/LO (FM EMPF +/-):

Imposta la sensibilità della ricerca VHF. **HI (+)** trova anche le stazioni con un segnale debole, **LO (-)** trova solo le stazioni locali con un segnale forte. Questa funzione può essere attivata e disattivata anche direttamente con il pulsante **Io**, vedere il capitolo ELEMENTI DI COMANDO DELL'AUTORADIO.

FM HICUT OFF, 1, 2, 3 (FM HICUT AUS, 1, 2, 3):

Per migliorare l'acustica di segnali deboli / segnali con rumore della stazione VHF, se ci sono rumori o interferenze; attivando questa funzione è possibile abbassare automaticamente la gamma dei toni alti in base alla forza di ricezione.

RDS AF:

Quando questa funzione è attiva, la radio passa sempre alla migliore frequenza di trasmissione (frequenza alternativa). Questa funzione può essere attivata e disattivata anche direttamente con il pulsante **AF**, vedere il capitolo ELEMENTI DI COMANDO DELL'AUTORADIO.

🔊 Consiglio: Questa funzione deve essere supportata dalla stazione radio.

🔊 Consiglio: Se la scritta **AF** lampeggia sul display, l'autoradio non riceve i dati AF perché il segnale è troppo debole.

FM PRESETS (FM SPEICHEREBENENSPEICHEREBENEN):

Accende/spegne i livelli di memoria o le sorgenti **FM2**, **FMT**. Se il pulsante **SRC** è inattivo, il livello di memoria corrispondente non può essere selezionato con il pulsante **SRC**.

DAB PRESETS (DAB SPEICHEREBENEN):

Attiva/disattiva i livelli di memoria **DAB2**, **DAB3**. Se il pulsante **SRC** è inattivo, il livello di memoria corrispondente non può essere selezionato con il pulsante **SRC**.

MODALITÀ DAB:

Permette di specificare l'impostazione di base dell'interruttore basculante multifunzione in modalità DAB. Opzioni: **SERVICE** (impostazione predefinita) o **BROWSE**. Vedere il capitolo FUNZIONAMENTO DELLA RADIO DIGITALE.

DAB SERVICE SCAN (DAB SERVICE SUCHE):

Aggiorna l'elenco delle stazioni in DAB, scansiona l'intera banda DAB e rimuove dalla lista gli ensemble / i servizi che non possono essere ricevuti. Questo non influisce sulle posizioni di memoria.

SERVICE LINK:

Quando la funzione **DAB/FM/ALL** è attiva, la radio passerà a un altro canale DAB (se è stato selezionato **DAB**) o anche alla frequenza FM (se è stato selezionato **FM** o **ALL**) per continuare a riprodurre la stazione, se la ricezione DAB è scarsa.

SERVICE NAME:

Commuta il display delle opzioni **DAB SERVICE/DAB ENSEMBLE** su 16 o 8 cifre.

DAB ANTENNA (DAB ANTENNE):

Abilitazione dell'alimentazione fantasma per le antenne DAB attive. Se l'antenna DAB è attiva, commutare l'opzione 12 V su **ON (AN)**.

AREA (REGION):

Impostare la regione di ricezione in cui la radio è utilizzata.

AUDIO (KLANG)

In questo sottomenu si può regolare individualmente il suono.

🔊 Consiglio: l'equalizzatore a 14 bande (equalizzatore) agisce su tutte le sorgenti contemporaneamente e può essere regolato separatamente per i canali anteriori posteriori.

L'equalizzatore audio consente di adattare il suono dell'autoradio agli altoparlanti e, se necessario, di regolare il suono separatamente per le singole sorgenti audio, utilizzando le impostazioni **BASS (TIEFEN)** e **TREBLE (HOEHEN)**.

🔊 Consiglio: La gamma di controllo dei toni è soggetta a certe limitazioni, determinate da una funzione tecnica e finalizzate a evitare impostazioni estreme e quindi possibili distorsioni e interferenze. Ad esempio, non è possibile aumentare una frequenza di 12 dB con l'equalizzatore e di altri 12 dB regolando le impostazioni **LOW** o **HIGH**: si otterrebbe un suono molto innaturale e forse una distorsione e un clipping.

🔊 Consiglio: È possibile utilizzare una sola opzione di controllo dei toni alla volta (impostazione manuale dell'equalizzazione, l'immagine sonora oppure il volume – queste opzioni per le diverse sorgenti sonore possono poi essere combinate con le impostazioni **BASS (TIEFEN)** e **TREBLE (HOEHEN)** per sorgente in questione).

BASS (TIEFEN):

Miglioramento o riduzione delle basse frequenze.

🔊 Consiglio: Questa impostazione può essere regolata individualmente per ciascuna sorgente audio.

TREBLE (HOEHEN):

Miglioramento o riduzione delle alte frequenze.

🔊 Consiglio: Questa impostazione può essere regolata individualmente per ciascuna sorgente audio.

BAL:

Regolazione del bilanciamento audio sinistra/destra.

FADER:

Regolazione del segnale audio di altoparlanti anteriori/posteriori.

EQUALIZER:

Attivazione della funzione **SOUND PRESET** o funzione **EQUALIZER**.

SOUND PRESET:

Attiva i suoni preimpostati **POP**, **ROCK**, **KLASSIK**. Questa funzione può essere richiamata anche direttamente con il pulsante **EQ**, vedere il capitolo ELEMENTI DI COMANDO DELL'AUTORADIO.

🔊 Consiglio: Quando l'immagine sonora è attiva, l'impostazione manuale di **EQUALIZER** non ha alcuna funzione ed è disattivata.

EQUALIZER:

Attivazione e regolazione dell'equalizzatore a 14 bande. Questa funzione può essere richiamata anche direttamente con il pulsante **EQ**, vedere il capitolo ELEMENTI DI COMANDO DELL'AUTORADIO.

Attivando l'equalizzatore con l'opzione **ON (AN)**, è ora possibile regolare le seguenti frequenze da -12 a +12 dB per **FRONT (VORNE)** e **REAR (HINTEN)**: 32 Hz, 50 Hz, 90 Hz, 125 Hz, 150 Hz, 250 Hz, 550 Hz, 1 kHz, 2 kHz, 4 kHz, 8 kHz, 10 kHz, 12 kHz e 16 kHz.

Inoltre, alla voce **Q-FACTOR**, è possibile regolare la qualità/la diminuzione del filtro nell'intervallo 1,00, 1,41 e 2,00 (un numero inferiore significa una migliore qualità del filtro/maggiore diminuzione).

🔊 Consiglio: Quando l'equalizzatore è attivo, l'impostazione **SOUND PRESET** non ha alcuna funzione ed è disattivata.

HPF (High Pass Filter)

La frequenza di divisione (50, 63, 80, 100, 125, 160 o 200 Hz) e la pendenza del filtro (6 o 12 dB) possono essere impostate separatamente per i canali degli altoparlanti anteriori **FRONT (VORNE)** e/o per i canali degli altoparlanti posteriori **REAR (HINTEN)** al fine di eliminare le basse frequenze, ad esempio se sull'uscita del subwoofer si utilizza un subwoofer aggiuntivo o altri canali, oppure se gli altoparlanti collegati non sono in grado di riprodurre sufficientemente lo spettro delle frequenze più basse.

LPF (Low Pass Filter)

La frequenza di divisione (50, 63, 80, 100, 125, 160 o 200 Hz) e la pendenza del filtro (6 o 12 dB) possono essere impostate separatamente per i canali degli altoparlanti anteriori **FRONT (VORNE)** e/o per i canali degli altoparlanti posteriori **REAR (HINTEN)** al fine di eliminare le alte frequenze, ad esempio se alle rispettive uscite (o alle uscite dei rispettivi preamplificatori o altoparlanti) è collegato solo un subwoofer.

LOUD:

Accensione/spengimento della funzione loudness (attivazione dei bassi).

SUB-OUT:

Regolazione del livello di uscita (**GAIN**), della frequenza di divisione (**FREQ**) e della pendenza del filtro (**SLOPE**) dell'uscita del subwoofer.

AMP

Ritardo di attivazione dell'uscita di commutazione da 0 a 2,5 secondi per evitare le interferenze quando si accendono gli amplificatori esterni.

DISPLAY (ANZEIGE):

In questo sottomenu si possono selezionare le impostazioni del display.

DIM MAN/ AUTO:

Commutazione della luminosità del display manuale/automatica.

AUTO: L'ingresso **ILLUMINATION** (vedere il capitolo MONTAGGIO/COLLEGAMENTI) commuta automaticamente la luminosità del display tra i valori programmati **DAY (TAG)** e **NIGHT (NACHT)** a seconda dell'illuminazione del veicolo.

MAN (Manuale): premendo il pulsante **DIS** per 2 secondi si commuta tra i valori impostati **DAY (TAG)** e **NIGHT (NACHT)**.

DAY (TAG):

Impostazione della luminosità del display per il giorno.

NIGHT (NACHT):

Impostazione della luminosità del display durante la notte.

SCROLL:

Scorrimento del contenuto visualizzato se è più lungo di quanto si può visualizzare. Opzioni: Scorrimento delle nuove informazioni una volta (1X) o in modo permanente **ON (AN)**.

MODE:

Opzione di impostazione del display, la seconda riga può visualizzare in modo permanente l'ora **CLOCK (UHR)** o anche la sorgente selezionata **SOURCE (QUELLE)**.

STBY-LED:

Opzioni per il LED rosso contrassegnato con STBY nella parte anteriore dell'autoradio.

FLASH: Quando l'autoradio è spenta, il LED lampeggia ogni 15 secondi circa, se questa opzione è attiva.

TIMER: Se la logica oraria è attiva (l'accensione positiva è spenta, l'autoradio funziona per un'ora e poi si spegne automaticamente), il LED si accende quando questa opzione è attiva.

LANGUAGE (SPRACHE):

Selezionare la lingua del menu. Lingue disponibili: **DEUTSCH, ENGLISH**.

COLOR (FARBE):

Opzioni di impostazione **R** (rosso) **G** (verde) **B** (blu): Miscelare il colore desiderato, modificando i valori di luminosità dei singoli colori (16x 16x 16 colori possibili, ogni colore può essere modificato nella sua intensità in 16 passi).

VOLUME (LAUTSTAERKE)

In questo sottomenu è possibile effettuare le impostazioni del volume dell'autoradio.

ON VOLUME (AN LAUTST):

Selezionare se si desidera che l'autoradio si riavvii con l'ultimo valore utilizzato **LAST VOL (LETZTE LAUTSTÄRKE)** o con il valore **AN VOL** impostato (**ONVOL**).

🔊 Consiglio: Il volume di accensione è sempre limitato al massimo di 30.

TA VOL:

Impostazione del volume degli annunci sul traffico. Se il volume dell'annuncio sul traffico attivo viene cambiato, questa impostazione sarà aggiornata o sovrascritta.

HF VOL:

Impostazione del volume del set vivavoce.

Se il volume viene cambiato durante una telefonata, l'impostazione sarà aggiornata o sovrascritta.

BEEP:

Impostazione del segnale audio quando viene premuto un tasto.

🔊 Consiglio: La memorizzazione di una stazione è sempre confermata da un suono, anche se l'opzione **BEEP** è impostata su **OFF (AUS)**.

CLOCK (UHR):

In questo sottomenu si possono selezionare le impostazioni dell'orologio. Vedere anche il capitolo OROLOGIO.

CLOCK (UHR):

Accensione/spengimento della visualizzazione dell'ora quando la radio è spenta. Quando l'autoradio è spenta e l'accensione è inserita, sul display appare un orologio se impostato su **ON (AN)**.

MODUS:

Commutazione tra la visualizzazione **12/24** ore.

SET 00:00:

Impostazione manuale dell'orologio: Impostare i minuti premendo l'interruttore verso l'alto, impostare le ore premendo l'interruttore verso il basso.

🔊 Consiglio: Se **RDSLOCK (RDSUHR)** è attivo, il tempo impostato manualmente viene sovrascritto.

RDSLOCK (RDS UHR):

Attivazione delle impostazioni automatiche dell'ora tramite il segnale dati della radio.

VARIOUS (DIVERSES)

In questo menu si possono eseguire diverse impostazioni.

DEMO:

Attivazione/disattivazione della funzione demo/modalità di vendita (se per un certo periodo di tempo non viene premuto alcun pulsante, appare la scritta con le funzioni della radio e il colore del display cambia continuamente).

SCAN:

Impostare il tempo della funzione di riproduzione (**4/8/12/16/60** secondi).

SWC:

Per memorizzare il telecomando al volante, vedere il capitolo TELECOMANDO AL VOLANTE (SWC).

VERSION:

Richiesta di versione del software dell'autoradio.

NORMSET:

Ripristino delle impostazioni di fabbrica dell'autoradio. Dopo aver selezionato la conferma, l'autoradio si riavvia nello stato di consegna.

BLUETOOTH*

In questo sottomenu si possono selezionare le impostazioni della funzione Bluetooth*. Vedere anche il capitolo SET VIVA VOCE BLUETOOTH*.

PB SEARCH (TB SUCHE):

Ricerca di un nome nella rubrica.

PHONEBOOK (TELEFONBUCH):

Richiamo della rubrica telefonica trasferita da un telefono cellulare.

TWINCONNECT:

Attivazione dell'opzione di connessione contemporanea di due dispositivi Bluetooth* .

PHONE LIST (TELEFON-LISTE):

Telefoni disponibili / telefoni riconosciuti dall'autoradio con la possibilità di rimuovere/scollegare/impostare il telefono principale.

STREAMING LIST (STREAMING-LISTE):

Dispositivi mobili con A2DP disponibili/riconosciuti dall'autoradio con la possibilità di rimuovere/disconnettere/selezionare un dispositivo A2DP attivo.

SOFTKEY:

Configurazione della funzione aggiuntiva del pulsante "Accettare la chiamata". Opzioni disponibili

PB SEARCH (TB SUCHE)

PHONEBOOK (TELEFONBUCH)

VOICEDIAL (SPRACHWAHL)

DIAL NEW NUMBER (NEUE NR. WÄHLEN)

BT NAVI MIX:

Attivazione della funzione **BT NAVI MIX**.

BT NAVI MIX GAIN (BT NAVI MIX PEGEL):

Opzione disponibile solo quando è attivato **BT NAVI MIX**. Impostazione del volume del segnale misto dal telefono.

DELETE P-BOOK (T-BUCH LÖSCHEN):

Cancellare la rubrica del telefono attualmente collegato all'autoradio.

DOWNLOAD P-BOOK (T-BUCH LADEN):

Caricare la rubrica dal telefono cellulare attualmente collegato.

VOICE DIAL (SPRACHWAHL):

Eeguire la composizione vocale di un numero telefonico.

DIAL NEW (NEUE NR WAEHLEN)

Inserimento manuale del numero di telefono da comporre.

20.Montaggio | Smontaggio | Collegamenti

Regole di installazione



Il dispositivo può essere installato solo se si ha esperienza nell'installazione dell'autoradio e si è familiari con l'impianto elettrico del veicolo. Prestare attenzione alle informazioni fornite sui collegamenti dell'autoradio.

Collegare la radio solo con adattatori adeguati; assicurarsi che tutti i cavi portino segnali o tensioni corretti. Le spine del veicolo non devono essere collegate direttamente all'autoradio.

La radio non può interferire o bloccare il funzionamento degli airbag e degli altri dispositivi di sicurezza e/o comandi. Prima di installare l'autoradio, scollegare la batteria del veicolo (terminale negativo, massa), altrimenti potrebbero verificarsi guasti o addirittura danni all'autoradio o all'elettronica del veicolo.

Osservare le istruzioni di sicurezza del costruttore del veicolo (airbag, sistema di allarme, computer di bordo, immobilizzatore, etc.). A seconda del veicolo su cui deve essere montata l'autoradio, sono disponibili opzioni e specifiche per il montaggio dell'autoradio

Sono necessari gli adattatori di allacciamento e/o accessori di montaggio come telai di montaggio, coperture, ecc.

Gli errori di installazione possono portare a danni alla radio o all'elettronica del veicolo.

L'alloggiamento dell'autoradio si riscalda durante il funzionamento: assicurarsi che i cavi non siano appoggiati all'involucro o schiacciati.

Se si ha bisogno di aiuto per l'installazione dell'autoradio, consultare uno specialista per sistemi Hi-Fi per auto.

Per rimuovere l'autoradio, allentare le coperture laterali (vedere il capitolo ELEMENTI DI COMANDO DELL'AUTORADIO); possono essere sollevate lateralmente con unghia.

Inserire le maniglie di sblocco (accessori in dotazione) nei fori fino a farle scattare in posizione. A questo punto, estrarre con cautela l'autoradio dalla presa di montaggio. Assicurarsi che nessun cavo sia danneggiato.

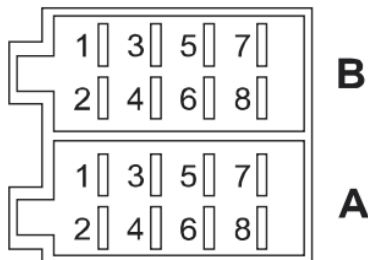

A		B	
1	NC/libero	1	Speaker/altoparlanti RR+
2	Mute/Silenziamento (massa attiva)	2	Speaker/altoparlanti RR-
3	NC/libero	3	Speaker/altoparlanti RF+
4	BATT/Batteria (Cl. 30)	4	Speaker/altoparlanti RF-
5	Antenna/uscita di commutazione (remota)	5	Speaker/altoparlanti LF+
6	Varialuce/illuminazione (Cl. 58)	6	Speaker/altoparlanti LF-
7	ACC/Accensione positiva (Cl. 15)	7	Speaker/altoparlanti LR+
8	GND/massa (Cl. 31)	8	Speaker/altoparlanti LR-

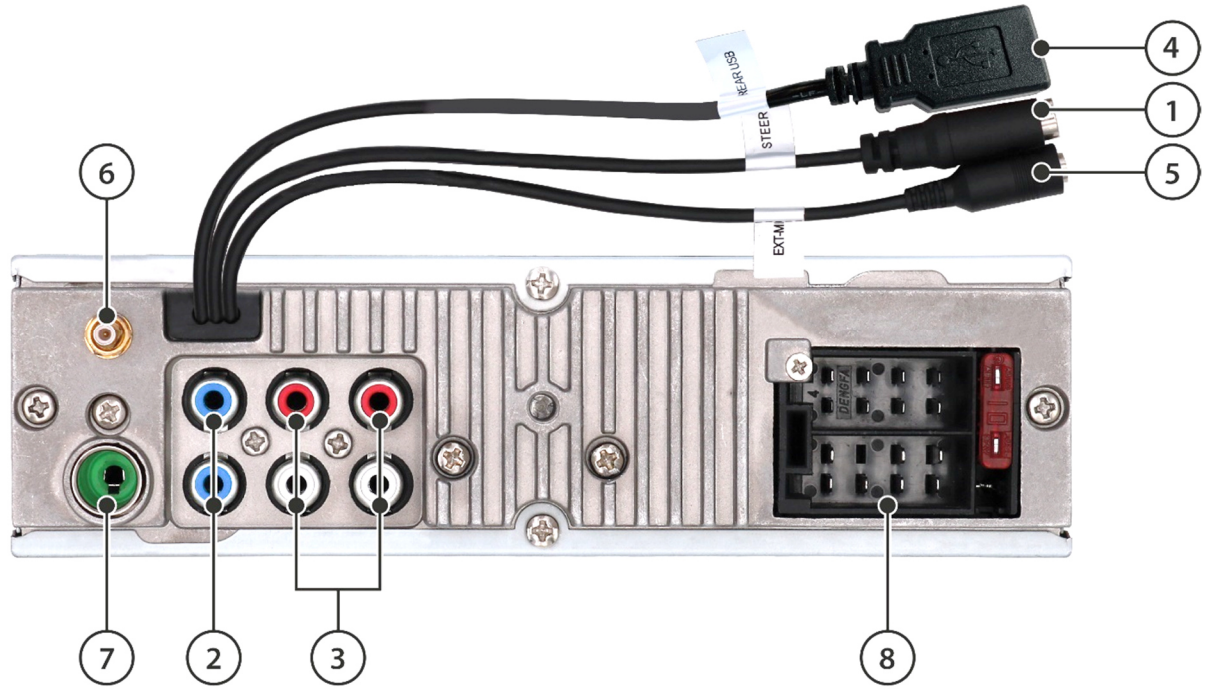

Conessioni e definizioni delle connessioni

- ① SWC: Collegamento al telecomando al volante, può essere richiesto un adattatore/un'interfaccia esterna, vedere il capitolo TELECOMANDO AL VOLANTE (SWC)
- ② SUB/SW: Uscita subwoofer per collegare un subwoofer attivo
- ③ PREAMP- OUT (RF, LF, RR, LR): Uscite del preamplificatore per collegare un amplificatore esterno
- ④ USB: Porta USB posteriore (REAR USB)
- ⑤ EXT-MIC: Connessione per il microfono esterno, la commutazione avviene automaticamente quando il microfono è collegato
- ⑥ Antenna DAB: Connettore SMB con alimentazione fantasma a 12 V (max. 150 mA, commutabile nel menu, vedere il capitolo IMPOSTAZIONI)
- ⑦ Antenna FM/AM: Connettore DIN
- ⑧ Morsettiera con scomparto A (alimentazione), scomparto B (altoparlante) e fusibile dell'autoradio (fusibile piatto per auto, 10 A, rosso)

MUTE/SILENZIAMENTO: Silenziamento dell'autoradio tramite contatto di massa

BATT (cl. 30): Batteria

ANTENNA / USCITA DELL' INTERRUPTORE (REMOTA): Alimentazione commutabile per antenne attive o tensione di controllo per amplificatori esterni di potenza/subwoofer (12 V, max. 150 mA)

VARIABLE/ILLUMINAZIONE (CL. 58): Ingresso per l'illuminazione del veicolo, necessario per la commutazione automatica della luminosità dei pulsanti/del display. L'ingresso richiede la tensione 0 V/12 V. I segnali PWM possono causare il lampeggiamento del display e non devono essere utilizzati.

ACC/ACCENSIONE POSITIVA (CL. 15): Interruttore di accensione positiva dal blocco di accensione

GND/MASSA (cl. 31): Peso

🔌 Consiglio: L'autoradio non supporta caricatori CD, interfacce o altri componenti compatibili con le vecchie autoradio Blaupunkt.

🔌 Consiglio: Assicurarsi che l'accensione e il positivo fisso siano correttamente collegati, altrimenti l'autoradio avrà un maggiore assorbimento di corrente e non si spegnerà completamente, il che può portare alla scarica della batteria d'auto!

21. Informazioni utili | Dati tecnici

Garanzia

I termini e le condizioni di garanzia attuali sono disponibili all'indirizzo www.blaupunkt.com. Se non vengono fornite ulteriori informazioni, si applicano le leggi e i regolamenti locali.

Assistenza

Se è necessaria la riparazione, contattare il proprio rivenditore Blaupunkt dove il dispositivo è stato comprato. Maggiori informazioni sui partner di assistenza tecnica nel vostro Paese sono disponibili all'indirizzo www.blaupunkt.com Informazioni sui partner di assistenza tecnica nel Paese.

Dati tecnici

Tensione di alimentazione	3 V, CR2025
Telecomando	10,5 - 14,4 V
Tensione di esercizio	
Assorbimento di corrente	
In condizioni di lavoro	< 10 A
In stato di spegnimento (cl. 15 / ACC spento)	< 5 mA
Impedenza degli altoparlanti	> 4 Ohm/canale
Uscita di commutazione antenna/amplificatore	12 V, max. 150 mA
Antenna DAB 12 V	, max. 150 mA
Connettore USB 5 V,	max. 1 A
Connettore AUX jack stereo da 3,5 mm	
Connettore SWC jack stereo da 3,5 mm	0 - 3,3 V

🔌 Consiglio: Assicurarsi che l'accensione e il positivo fisso siano correttamente collegati, altrimenti l'autoradio avrà un maggiore assorbimento di corrente e non si spegnerà completamente, il che può portare alla scarica della batteria d'auto!

22. Ricerca errori

Di seguito sono riportati gli errori e le loro possibili soluzioni.

Se i problemi con l'autoradio persistono, contattare il proprio rivenditore o il centro di assistenza della società Blaupunkt.

In caso di problemi, affidare il controllo dell'impianto o la sua esecuzione a una persona esperta.

La maggior parte dei problemi che possono verificarsi, sono dovuti agli errori nel collegamento e nell'utilizzo.

• Una volta montato sul cruscotto, le spie dell'airbag si accendono / il tachimetro smette di funzionare, etc.:

Probabilmente l'autoradio è stata collegata in modo errato. Scollegare immediatamente la batteria del veicolo e rimuovere la radio. Far eseguire/controllare l'impianto da uno specialista.

• L'autoradio visualizza 1 HOUR (1 STUNDE) all'accensione e si spegne dopo un'ora:

Il positivo di accensione non è collegato o non è attivato. Controllare le connessioni.

• A volumi più elevati, il display/l'autoradio lampeggia o l'audio si interrompe:

Si prega di controllare la sezione del cavo di alimentazione.

Non scendere al di sotto di un'impedenza di 4 Ohm/canale.

Far eseguire/controllare l'impianto da uno specialista.

• Il telecomando non funziona:

Controllare se la batteria sia posizionata correttamente, rimuovere la piccola pellicola di plastica, puntare il telecomando verso l'autoradio per un contatto visivo diretto.

• L'autoradio non si accende/ L'autoradio non risponde all'accensione/ L'autoradio si spegne sempre automaticamente dopo un qualche tempo/ L'autoradio non può essere accesa senza accensione:

L'accensione/il positivo fisso è correttamente collegata/o? Il positivo di accensione deve commutare correttamente 0 V / 12 V, non ci deve essere tensione residua sul positivo di accensione nella condizione "accensione spenta".

Verificare il corretto collegamento dell'autoradio; non collegare in nessun caso le spine dell'auto direttamente all'autoradio senza aver prima verificato l'assegnazione del PIN al PIN.

Far eseguire/controllare l'impianto da uno specialista.

• Le impostazioni e/o le stazioni preimpostate vengono perse, l'orologio non funziona correttamente:

Di regola, l'autoradio salva le impostazioni in modo permanente, anche senza alimentazione. Tuttavia, alcune impostazioni vengono salvate in modo permanente solo quando l'autoradio è stata correttamente spenta.

Funzioni come l'ora, l'ultima sorgente, l'ultima posizione di riproduzione USB/CD richiedono un'alimentazione fissa. Per un corretto funzionamento, l'autoradio deve essere collegata correttamente a un'alimentazione continua, che non deve essere interrotta.

Inoltre, alcune stazioni radio possono trasmettere un segnale orario errato tramite RDS, nel qual caso è necessario disattivare la funzione RDS responsabile dell'orario nel menu e impostare manualmente l'orologio.

• Il dispositivo non riceve il segnale radio o riceve un segnale radio debole:

Controllare l'antenna per la zona di ricezione di riferimento.

Controllare se è necessario un adattatore per l'alimentazione fantasma.

L'antenna è montata correttamente? Molte antenne richiedono l'impiego di un contropalo (carrozzeria).

Le lampade a LED o altri componenti elettrici possono interferire con la ricezione radio, quindi la presenza di tali interferenze deve essere esclusa.

Quando si usa l'autoradio per la prima volta, assicurarsi che l'autoradio sia impostato sulla regione radio corretta (vedere il capitolo IMPOSTAZIONI).

• Il messaggio NO SIGNAL o NO SERVICE viene improvvisamente visualizzato nella modalità DAB:

L'attuale ENSEMBLE (pacchetto di programmi) ha un segnale troppo debole e la decodifica audio non è possibile. Si prega di selezionare un altro ENSEMBLE o di controllare l'antenna DAB.

• L'autoradio visualizza improvvisamente il messaggio SEEK PI (SUCHE PI)/ SEEK TA (SUCHE TA) o cambia stazione durante il funzionamento della radio:

Controllare le impostazioni dell'antenna e dell'autoradio. Se necessario, disattivare la funzione di frequenza alternativa (vedere il capitolo IMPOSTAZIONI). Se è stata attivata la funzione radiofonica di comunicazione, la scarsa ricezione può indurre l'autoradio a cambiare stazione da sola, a disattivare la funzione radiofonica di comunicazione o a selezionare un'altra stazione.

• L'autoradio non visualizza correttamente il nome della stazione in modalità radio

Regolare il display come richiesto usando il pulsante DIS. Controllare la ricezione (controllare l'antenna).

Attenzione: Alcune stazioni inviano le informazioni aggiuntive al posto del nome della stazione RDS; questo non dipende dal dispositivo.

• USB, CD, SD o altri supporti dati non funzionano:

Verificare il funzionamento con un altro supporto dati, formattare il supporto dati, riprodurre altri file.

• Problemi con il Bluetooth® (la rubrica non viene visualizzata, il telefono non si connette, non si sente l'interlocutore):

Controllare se sono disponibili degli aggiornamenti del software del telefono e/o dell'autoradio.

Rimuovere l'autoradio nel cellulare dall'elenco e ristabilire la connessione.

Confermare tutte le richieste di autorizzazione sul telefono cellulare con SI o controllarle manualmente nel caso di un'autoradio collegata.

Utilizzare un altro telefono cellulare per controllare.

• L'interlocutore non può sentirmi:

Controllare il collegamento del microfono esterno. Controllare le impostazioni del microfono nelle impostazioni Bluetooth® (se disponibili).

Utilizzare un altro telefono cellulare per controllare.

• SUB-OUT o le sue opzioni di impostazione sull'autoradio non funzionano:

Assicurarsi che il subwoofer sia collegato correttamente all'uscita SUB-Out dell'autoradio, altrimenti le opzioni nelle impostazioni audio non hanno alcun significato.

• Errore/problema diverso da quelli sopraelencati. La funzione dell'autoradio non funziona come previsto/ L'autoradio non si comporta come previsto:

Resettare l'autoradio alle impostazioni di fabbrica tramite MENU -> VARIOUS -> NORMSET.

Controllare se il software sia aggiornato. Gli attuali aggiornamenti del software sono disponibili sul nostro sito web o possono essere ordinati attraverso la nostra assistenza tecnica.

Attenzione: Una descrizione dettagliata del guasto e il software attuale del dispositivo sono necessari per contattare l'assistenza tecnica.

1. Elementy obsługi – radio samochodowe

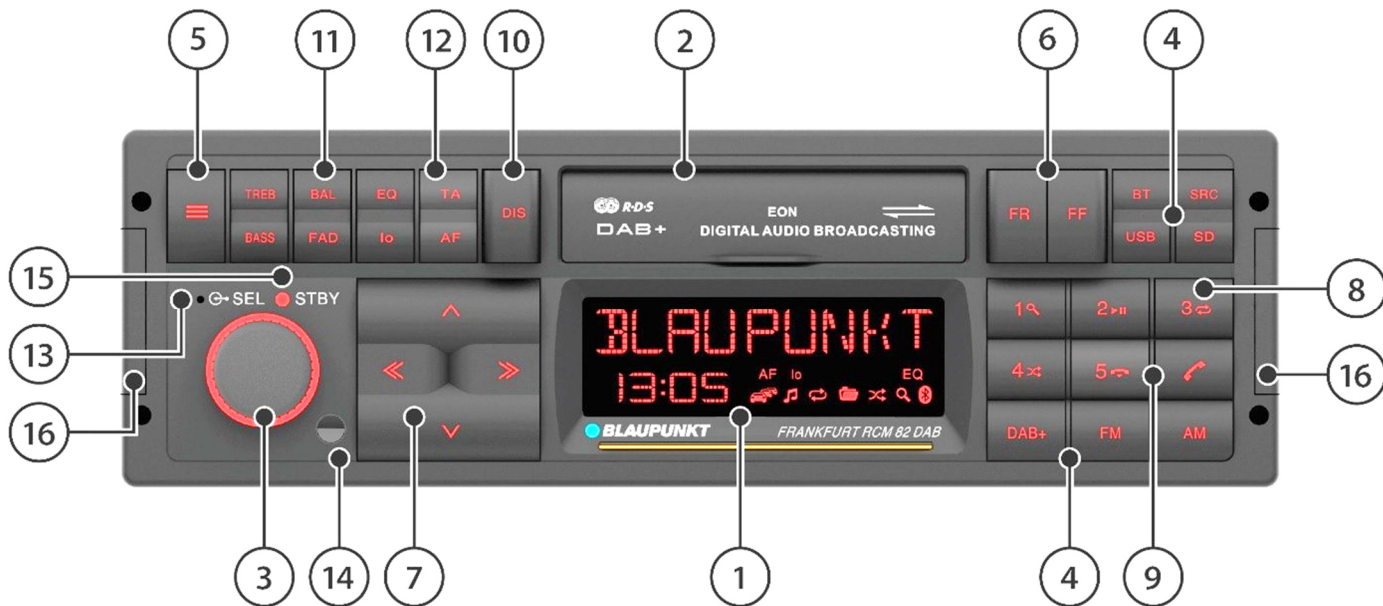

① Wyświetlacz LC:

Wyświetlanie informacji takich jak źródło, stacja, utwór muzyczny, czas i opcje ustawień

② Ukryte wejścia microSD / USB i AUX (od lewej do prawej).

Otwórz klapkę, lekko naciskając od dołu na wypuklenie na dolnej krawędzi.

③ Regulacja głośności / włącznik/wyłącznik

Obrót: Poziom głośności głośno/cicho

Krótkie naciśnięcie: Włączanie radia samochodowego, wyciszenie radia samochodowego

Długie naciśnięcie: Wyłączanie radia samochodowego

④ Przycisk **SRC** / przyciski bezpośredniego wyboru **BT, USB, SD, DAB+, FM, AM**:

Krótkie naciśnięcie: Wybieranie źródła dźwięku.

Poprzez SRC dostępne źródła audio są przełączane jedno po drugim. Niektóre źródła mogą być wyłączone (patrz rozdział USTAWIENIA) lub nie będą dostępne, jeśli nie jest podłączone żadne urządzenie (np. AUX).

Długie naciśnięcie **SRC**: Funkcja odtwarzania stacji/ścieżek (SCAN)

⑤ Przycisk menu:

Krótkie naciśnięcie: Otwieranie/zamykanie menu (patrz rozdział USTAWIENIA)

Długie naciśnięcie: Funkcja nagrywania z pamięcią (P-SCAN) dla VHF/DAB

⑥ Przyciski **FR / FF**:

Sterowanie funkcjami specyficznymi dla źródła (wyszukiwanie PTY, przewijanie, wyszukiwanie zespołu)

⑦ Wielofunkcyjny przełącznik kołkowy:

Sterowanie funkcjami specyficznymi dla danego źródła.

A / V: Ręczne wyszukiwanie, zmiana folderu, zmiana zespołu, nawigacja w menu, zmiana ustawienia w menu

<< / >>: Wyszukiwanie, zmiana utworu, zmiana usługi, wybór ustawienia lub potwierdzenie/jeden krok wstecz w menu.

⑧ Przyciski stacji **1-5**:

Krótkie naciśnięcie: Wywoływanie stacji, zapisanego numeru telefonu lub przedstawianej drugiej funkcji/funkcji specjalnej, takiej jak wyszukiwanie utworów (przeglądanie), odtwarzanie/pauza, funkcja powtarzania, odtwarzanie losowe, w zależności od wybranego źródła

Długie naciśnięcie: Funkcja pamięci stacji radiowych i numerów telefonów

⑨ Słuchawka telefonu:

Przycisk „Akceptuj”:

Krótkie naciśnięcie: Odbieranie połączeń / wybieranie numeru

Długie naciśnięcie: Opcja klawisza programowalnego (patrz rozdział URZĄDZENIE GŁOSNOMÓWIĄCE BLUETOOTH®)

Przycisk „Rozłącz się”:

Krótkie naciśnięcie: Zakończenie/odrzućcie połączenia

Długie naciśnięcie: /.

⑩ Przycisk **DIS** :

Krótkie naciśnięcie: Przełączanie wyświetlacza pomiędzy różnymi informacjami w zależności od wybranego źródła

Długie naciśnięcie: Przełączanie jasności wyświetlacza (jeśli jasność jest ustawiona w menu na RĘCZNA, patrz rozdział USTAWIENIA)

⑪ Klawisze bezpośredniego dostępu **TREB, BASS, BAL, FAD, EQ** do ustawień dźwięku

Krótkie naciśnięcie **EQ**: Wywoływanie opcji SOUND PRESET

Długie naciśnięcie **EQ**: Wywołanie EQUALIZERA

⑫ Klawisze bezpośredniego dostępu do funkcji radiowych (**lo, TA, AF**)

⑬ Mikrofon:

Mikrofon zestawu głośnomówiącego (aktywny tylko wtedy, gdy nie jest podłączony żaden mikrofon zewnętrzny)

⑭ Dioda IR:

Odbiornik dla opcjonalnego pilota zdalnego sterowania na podczerwień.

⑮ Dioda LED STBY (patrz rozdział USTAWIENIA)

⑯ Osłony otworów na narzędzie odblokowujące, patrz rozdział MONTAŻ I DEMONTAŻ I PODŁĄCZENIA

2. Elementy obsługowe, pilot zdalnego sterowania (opcjonalne akcesoria)

Radio samochodowe można obsługiwać zdalnie za pomocą czujnika zdalnego sterowania wbudowanego w przedniej części radia samochodowego. Jest to możliwe za pomocą pilota dostępnego jako wyposażenie dodatkowe do radia samochodowego lub za pomocą starszych pilotów Blaupunkt (RC-08, RC-09, RC-10, RC-10H, RC-12H).

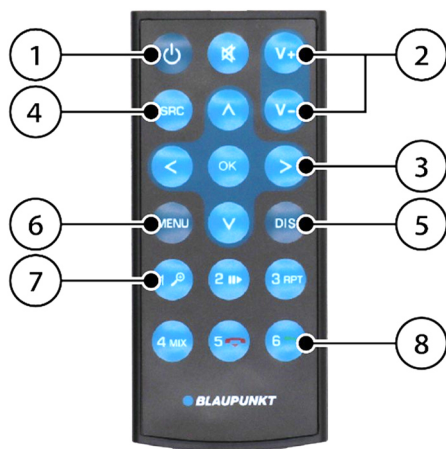

① Przycisk Wł./Wył.

☛ Wskazówka: Radio samochodowe można włączyć za pomocą pilota tylko wtedy, gdy zapłon jest aktywny. Funkcja ta powoduje zwiększenie prądu spoczynkowego radia samochodowego i dlatego nie może być używana bez włączonego zapłonu, aby chronić akumulator pojazdu.

② Przyciski regulacji głośności/wyciszania.

③ Przyciski wielofunkcyjne: Sterowanie funkcjami specyficznymi dla danego źródła.

④ Przycisk **SRC** (source/źródło):

Wybór źródła dźwięku, dostępne źródła dźwięku są przełączane jedno po drugim. Niektóre źródła można dezaktywować, patrz rozdział USTAWIENIA.

⑤ Przycisk **DIS**: Przełączanie wyświetlacza

⑥ Przycisk **MENU**: Otwieranie menu

⑦ Przyciski pamięci stacji:

Wywoływanie stacji lub przedstawionej drugiej funkcji, takiej jak pauza/powtórzenie/odtwarzanie losowe, w zależności od wybranego źródła

⑧ Przyciski telefoniczne:

Odbieranie i kończenie połączeń.

3. Gratulujemy

Gratulujemy zakupu nowego produktu Blaupunkt. Aby móc cieszyć się nim przez długi czas, prosimy o dokładne zapoznanie się z niniejszą instrukcją obsługi.

Jeśli jednakże pojawią się nieoczekiwane problemy, należy sprawdzić w instrukcji obsługi, czy można je rozwiązać samodzielnie. Proszę zapoznać się również z rozdziałem WYSZUKIWANIE BŁĘDÓW na końcu instrukcji obsługi.

Sprzedawca i serwis Blaupunkt chętnie udzieli pomocy, jeśli nie będzie możliwe samodzielne rozwiązanie problemu. Dane kontaktowe można znaleźć na stronie www.blaupunkt.com.

WSKAZÓWKA: Niniejsza instrukcja dotyczy różnych modeli, dlatego niektóre funkcje i opcje mogą być niedostępne lub mogą się różnić w zależności od modelu. Ponadto zastrzegamy sobie prawo do wprowadzania zmian technicznych w celu ulepszenia produktu.

Spis treści

Rozdział

Elementy obsługi – radio samochodowe	1
Elementy obsługowe, pilot zdalnego sterowania (opcjonalne akcesoria)	2
Gratulujemy	3
Zasady bezpieczeństwa	4
Informacje ogólne Zakres dostawy Aktualizacja oprogramowania	5
Włączanie/wyłączanie Zmiana głośności	6
Radio analogowe: VHF/fale średnie (FM/AM)	7
Radio cyfrowe: DAB / DAB+	8
Odtwarzanie z urządzeń zewnętrznych i nośników danych: USB / microSD	9
Odtwarzanie urządzeń zewnętrznych i nośników danych: iPod / iPhone	10
Odtwarzanie z urządzeń zewnętrznych i nośników danych: AUX	11
Konfiguracja połączenia Bluetooth®	12
Strumieniowe przesyłanie dźwięku przez Bluetooth®	13
Odtwarzanie komunikatów nawigacyjnych przez Bluetooth®	14
System głośnomówiący Bluetooth®	15
Ustawienia dźwięku	16
Zegar	17
Pilot zdalnego sterowania przy kierownicy (SWC)	18
Ustawienia Menu	19
Montaż Demontaż Podłączenia	20
Przydatne informacje Dane techniczne	21
Wyszukiwanie błędów	22

4. Zasady bezpieczeństwa

Zasady bezpieczeństwa

Radio samochodowe zostało wyprodukowane zgodnie z aktualnym poziomem techniki i określonymi wytycznymi bezpieczeństwa. Niemniej jednak w przypadku nieprzestrzegania zasad bezpieczeństwa zawartych w niniejszej instrukcji mogą wystąpić zagrożenia. Niniejsza instrukcja ma na celu zapoznanie użytkownika z najważniejszymi funkcjami.

- Przed instalacją lub użyciem radia samochodowego należy dokładnie zapoznać się z niniejszą instrukcją.
- Instrukcję należy przechowywać w miejscu dostępnym dla wszystkich użytkowników.
- Przekazując radio samochodowe osobom trzecim należy dołączyć niniejszą instrukcję.
- W razie potrzeby należy postępować zgodnie z instrukcjami urządzeń używanych razem z radiem samochodowym.

Zastosowane symbole

W niniejszej instrukcji zastosowano następujące symbole:



NIEBEZPIECZEŃSTWO! Ostrzeżenie przed obrażeniami



OSTROŻNIE! Ostrzeżenie przed uszkodzeniem napędu DVD/CD lub używanego nośnika danych



NIEBEZPIECZEŃSTWO! Ostrzeżenie przed dużą głośnością



Znak CE potwierdza zgodność z dyrektywami UE

■ Wskazówka

■ Wyszczególnienie

Bezpieczeństwo ruchu drogowego

Prosimy o stosowanie się do poniższych wskazówek dotyczących bezpieczeństwa ruchu drogowego



NIEBEZPIECZEŃSTWO! Z radia samochodowego należy korzystać w taki sposób, aby można było przez cały czas bezpiecznie kierować pojazdem.

Korzystanie z funkcji radia samochodowego podczas jazdy może odwracać uwagę od sytuacji na drodze i prowadzić do poważnych wypadków! Należy unikać wszelkich dodatkowych czynności, które odwracają uwagę od sytuacji na drodze oraz od obsługi pojazdu podczas jazdy.



Z radia samochodowego należy korzystać w taki sposób, aby można było przez cały czas bezpiecznie kierować pojazdem. W razie potrzeby należy zatrzymać pojazd w bezpiecznym miejscu i obsługiwać radio przy unieruchomionym pojeździe. Kierowcy pojazdu nie wolno używać żadnych aplikacji, które odwracają uwagę od sytuacji na drodze.



Zawsze należy słuchać radia z umiarkowaną głośnością, aby chronić swój słuch i móc usłyszeć akustyczne sygnały ostrzegawcze (np. od policji). W przerwach z wyciszaniem (np. przy zmianie źródła dźwięku) zmiana głośności nie jest słyszalna. Nie należy zwiększać głośności podczas tej przerwy z wyciszaniem.

Ogólne zasady bezpieczeństwa

Nie należy modyfikować ani otwierać radia samochodowego. Wewnątrz nie ma części, które mogą być konserwowane przez operatora.

Użytkowanie zgodne z przeznaczeniem:

To radio samochodowe jest przeznaczone do instalacji i eksploatacji w pojeździe z napięciem zasilania 12 V i musi zostać zamontowane w gnieździe DIN. Należy przestrzegać wartości granicznych parametrów radia samochodowego.

Naprawy i w razie potrzeby instalację należy zlecić specjalistom.

5. Informacje ogólne | Zakres dostawy | Aktualizacja oprogramowania

Deklaracja zgodności

Firma Blaupunkt Competence Center Car Multimedia Evo Sales GmbH oświadcza niniejszym, że radio samochodowe jest zgodne z zasadniczymi wymogami i innymi stosownymi przepisami Dyrektywy 2014/53/UE.

Deklarację zgodności można znaleźć w Internecie pod adresem www.blaupunkt.com. Jeśli nie są tam dostępne, dostarczymy je na życzenie.

Informacje o znakach towarowych

Wszystkie inne znaki towarowe i ich loga, nazwy marek lub firm, o których mowa w niniejszej instrukcji, zostały użyte wyłącznie w celach identyfikacyjnych i są własnością ich właścicieli.

Zasady dotyczące czyszczenia

Rozpuszczalniki, środki czyszczące i ściernie, jak również aerozole do kokpitu, odświeżacze powietrza i produkty do pielęgnacji tworzyw sztucznych mogą zawierać substancje, które uszkadzają powierzchnię radia samochodowego. Do czyszczenia radia samochodowego należy używać wyłącznie suchej lub lekko wilgotnej szmatki.

Zasady dotyczące utylizacji



Nie wolno wyrzucać zużytego radia razem z odpadami komunalnymi! Do utylizacji zużytego radia i akcesoriów należy skorzystać z dostępnych systemów zwrotu i zbiórki odpadów.

Zakres dostawy

Zakres dostawy obejmuje wymienione elementy:

- Radio samochodowe
- Instrukcja
- Mikrofon zewnętrzny
- Kabel przyłączeniowy ISO A / ISO B
- Rama montażowa + Narzędzie demontażowe
- Adapter antenowy DIN- ISO

Aktualizacja oprogramowania

Oprogramowanie radia samochodowego może zostać zaktualizowane przez zewnętrzny nośnik pamięci.

Jeśli aktualizacje dla radia są dostępne, można je znaleźć na stronie www.blaupunkt.com. Instrukcja dotycząca aktualizacji oraz dalsze informacje są dołączone do aktualizacji.

🔔 Wskazówka: Jeśli radio samochodowe działa prawidłowo, aktualizacja nie jest konieczna. Każda aktualizacja niesie ze sobą również ryzyko wynikające z błędów podczas przeprowadzania aktualizacji, a w bardzo rzadkich przypadkach – mimo starannych testów – mogą pojawić się nowe lub inne błędy.

🔔 Wskazówka: Poszczególne elementy i funkcje radia samochodowego mogą się różnić od podanych w instrukcji, ponieważ w związku z dalszym rozwojem oprogramowania funkcje mogły zostać zmienione, dodane lub nawet usunięte. Nie stanowi to wady ani powodu do reklamacji radia.

🔔 Wskazówka: W przypadku zgłoszenia do firmy Blaupunkt prośby o aktualizację należy podać jak najwięcej szczegółów dotyczących problemu z radiem. Obsługa potrzebuje również informacji o aktualnie zainstalowanej wersji oprogramowania (patrz rozdział USTAWIENIA). Niestety, bez tych informacji nie możemy pomóc ani zapewnić aktualizacji.

6. Włączanie/wyłączanie | Zmiana głośności

Włączanie/wyłączanie

Aby włączyć, naciśnij regulator głośności.

Aby wyłączyć, naciśnij i przytrzymaj regulator głośności przez ponad jedną sekundę. Należy pamiętać, że po włączeniu radia może upłynąć kilka sekund, zanim będzie można je ponownie wyłączyć, ponieważ w tle nadal aktywne są wewnętrzne procesy rozruchowe.

🔊 Wskazówka: Radio może być również włączone przy wyłączonym zapłonie – na wyświetlaczu pojawi się wtedy na krótko napis 1 HOUR ON / 1 GODZINA. Radio wyłącza się automatycznie po jednej godzinie, aby chronić baterię.

Włączanie/wyłączanie poprzez zapłon pojazdu

Jeśli zapłon zostanie wyłączony podczas pracy radia samochodowego, radio samochodowe wyłączy się automatycznie i włączy ponownie przy następnym włączeniu zapłonu.

Jeśli radio samochodowe zostało wyłączone przez naciśnięcie pokrętki głośności, po włączeniu/wyłączeniu zapłonu pozostaje trwale wyłączone, aż do ponownego ręcznego włączenia.

🔊 Wskazówka: Jeśli funkcja nie działa zgodnie z opisem, radio samochodowe nie zostało prawidłowo podłączone.

Zmiana głośności

Głośność można regulować za pomocą regulatora głośności, głośność można ustawić od 0 (brak dźwięku) do 40 (pełna głośność).

Na wyświetlaczu przez kilka sekund widoczny jest ustawiony poziom głośności. W zależności od ustawienia, radio samochodowe po ponownym włączeniu zapamiętuje ostatnią głośność lub zaprogramowaną głośność (patrz rozdział USTAWIENIA).

Ustawianie głośności muzyki:

Obróć regulator głośności podczas odtwarzania muzyki, aby zmienić głośność.

Ustawianie głośności komunikatów drogowych (komunikaty drogowe muszą być aktywne w ustawieniach, patrz rozdział USTAWIENIA):
Obróć regulator głośności podczas komunikatu drogowego, aby zmienić głośność; wartość ta jest automatycznie zapisywana i w każdej chwili można ją dostosować w ustawieniach (patrz rozdział USTAWIENIA).

Ustawianie głośności Bluetooth® (telefonia):

Obróć regulator głośności podczas rozmowy telefonicznej, aby zmienić głośność. Wartość ta jest zapisywana automatycznie i może być w każdej chwili zmieniona w ustawieniach (patrz rozdział USTAWIENIA).

Ponadto głośność połączenia, jak również dzwonnka, może lub musi być regulowana w telefonie komórkowym, należy zapoznać się z instrukcją producenta telefonu.

Regulacja głośności Bluetooth®-BT-Navi-Mix (komunikaty z podłączonego telefonu komórkowego z aktywną nawigacją):

W menu Bluetooth® można ustawić poziom dla komunikatów nawigacyjnych, jeśli opcja Bluetooth®-BT-Navi-Mix jest aktywna. Ponadto głośność można regulować również w telefonie komórkowym, należy postępować zgodnie z instrukcjami producenta telefonu (patrz rozdział ODTWARZANIE KOMUNIKATÓW NAWIGACYJNYCH PRZEZ BLUETOOTH®).

Wyciszenie radia samochodowego (Mute)

Należy krótko nacisnąć regulator głośności, aby wyciszyć radio samochodowe lub ponownie włączyć poprzednią głośność.



Zawsze należy słuchać radia z umiarkowaną głośnością, aby chronić swój słuch i móc usłyszeć akustyczne sygnały ostrzegawcze (np. od policji). W przerwach z wyciszaniem (np. przy zmianie źródła dźwięku) zmiana głośności nie jest słyszalna. Nie należy zwiększać głośności podczas przerwy z wyciszaniem.

7. Radio analogowe: VHF/fale średnie (FM/AM)

Wybierz jedno ze źródeł/poziomów pamięci **FM1**, **FM2**, **FMT** lub **AM** za pomocą przycisku **SRC** lub przycisków **FM / AM**

☛ Wskazówka: Niektóre źródła/poziomy pamięci są nieaktywne w zależności od ustawienia; fabrycznie aktywne są tylko poziomy pamięci **FM1** i **AM**. Patrz rozdział USTAWIENIA.

☛ Wskazówka: Na każdym poziomie pamięci dostępnych jest 5 miejsc w pamięci.

Wyszukiwanie stacji

Za pomocą wielofunkcyjnego przełącznika kołkowego można nacisnąć << lub >>, aby rozpocząć wyszukiwanie kanałów w dół lub w górę. Wyszukiwanie zatrzymuje się automatycznie na następnej stacji odbiorczej.

☛ Wskazówka: Czulość wyszukiwania można ustawić w ustawieniach, patrz rozdział USTAWIENIA.

Można również ustawić częstotliwość ręcznie, jeśli sygnał stacji jest bardzo słaby, a wyszukiwanie nie zatrzymuje się na żądanej częstotliwości. W tym celu należy nacisnąć na wielofunkcyjnym przełączniku kołkowym przyciski **▲** lub **▼** aż do osiągnięcia żądanej częstotliwości.

Wyszukiwanie PTY (tylko FM)

Jeśli funkcja PTY (typ programu) jest aktywna (patrz rozdział USTAWIENIA), naciśnięcie przycisków **FR / FF** rozpoczyna wyszukiwanie ustawionego identyfikatora PTY (wstępny wybór typu PTY, patrz rozdział USTAWIENIA).

Zapisywanie stacji / wywoływanie zapisanych stacji

Ulubione stacje można zapisać w pamięci stacji za pomocą przycisków 1- 5. Na każdym poziomie pamięci można zapisać 5 stacji.

W sposób opisany w WYSZUKIWANIE STACJI należy ustawić pożądaną stację. Następnie należy nacisnąć wybrany przycisk pamięci na dłużej niż jedną sekundę, aż pojawi się dźwięk potwierdzający zapisanie stacji, po sygnale dźwiękowym należy ponownie zwolnić przycisk.

Poprzez krótkie naciśnięcie przycisku pamięci można wywołać poprzednio zapisaną stację.

Automatyczne zapisywanie stacji (Travelstore)

Na poziomach pamięci oznaczonych literą T (FMT, AMT) można zapisać 5 stacji o najlepszym odbiorze za pomocą automatycznego wyszukiwania (Travelstore). W tym celu należy nacisnąć przycisk FM lub AM na dłużej niż jedną sekundę, aż na wyświetlaczu pojawi się komunikat FM TSTORE / AM TSTORE.

☛ Wskazówka: W przypadku uruchomienia Travelstore na innym poziomie pamięci, system automatycznie przełączy się na poziom pamięci Travelstore i w razie potrzeby automatycznie aktywuje go w ustawieniach.

Zapisywane/zmieniane są tylko te stacje, które znajdują się na poziomie pamięci Travelstore.

Odtwarzanie zapisanych stacji (P-SCAN)

Można odtwarzać wszystkie stacje w wybranym poziomie pamięci: W tym celu należy nacisnąć przycisk **MENU** na dłużej niż jedną sekundę, aż na wyświetlaczu pojawi się napis P-SCAN.

Na wyświetlaczu pojawi się teraz P-SCAN i aktualna częstotliwość/stacja radiowa. Komunikat P-SCAN wyświetla się do momentu jego usunięcia poprzez ponowne naciśnięcie przycisku.

Odtwarzanie dostępnych stacji (SCAN)

Można odtwarzać wszystkie stacje w wybranym paśmie częstotliwości: W tym celu należy nacisnąć przycisk wyboru źródła **SRC** na dłużej niż jedną sekundę, aż na wyświetlaczu pojawi się napis SCAN.

Na wyświetlaczu pojawi się komunikat SCAN i będzie migać aktualna częstotliwość/stacja radiowa.

SCAN będzie migać aż do momentu ponownego naciśnięcia przycisku w celu jego zatrzymania.

Zmiana wyświetlacza

Za pomocą przycisku **DIS** można przełączać zawartość wyświetlacza pomiędzy różnymi informacjami:

- Nazwa stacji
- PTY (typ programu)
- Tekst radiowy
- Pamięć/poziom pamięci + częstotliwość
- Pamięć/poziom pamięci + godzina

🔊 Wskazówka: Dostępność funkcji wyświetlania zależy od wybranego pasma, nadajnika i jakości odbioru

8. Radio cyfrowe: DAB / DAB+

Digital Audio Broadcasting (w skrócie DAB lub DAB+) jest cyfrowym następcą analogowego nadawania VHF. Transmisja cyfrowa powoduje pewne różnice w stosunku do znanego, analogowego radia VHF:

Na jednym kanale nadawanych jest kilka stacji – tzw. multipleks (ENSEMBLE) (= pakiety programów).

Stacje, które mieszczą się w danym MULTIPLEKSIE, są nazywane serwisami (SERVICES) (= stacje i/lub usługi danych).

Na przykład w Niemczech MULTIPLEKSY są dostępne regionalnie u nadawców publicznych; ponadto obecnie istnieją dwa MULTIPLEKSY, które można odbierać w całym Niemczech: **DR DEUTSCHLAND** i **ANTENNE DE**.

Stacje nie generują szumów znanych z VHF, albo stacja jest słyszalna w stałej jakości, albo w ogóle nie jest słyszalna, gdy korekcja błędów nie jest już w stanie zrekonstruować sygnału, czemu towarzyszy krótkie, tzw. „bulgotanie”.

Rozpoczęcie odtwarzania radia DAB / DAB+

Użyj przycisku **SRC** lub **DAB+**, aby wybrać źródło **DAB1**, **DAB2** lub **DAB3**.

W razie potrzeby uruchom skanowanie za pomocą opcji menu **DAB SERVICE SCAN (DAB SERVICE SUCHE)**, aby znaleźć stacje dostępne w Twojej lokalizacji (patrz rozdział USTAWIENIA).

🔊 Wskazówka: Niektóre źródła/poziomy pamięci są nieaktywne w zależności od ustawienia; fabrycznie aktywny jest tylko poziom pamięci **DAB1**. Patrz rozdział USTAWIENIA.

🔊 Wskazówka: Na każdym poziomie pamięci dostępnych jest 5 miejsc w pamięci.

Przeglądanie serwisów

Za pomocą wielofunkcyjnego przełącznika kołowego można przeglądać serwisy dostępne dla danego radia samochodowego, naciskając << lub >>.

Przy wybieraniu wyświetlony zostanie nowy serwis, po zatrzymaniu

Dalsze funkcje/opcje: Patrz rozdział USTAWIENIA.

wyberania wywołany i odtworzony zostanie ten serwis, który będzie akurat wyświetlany.

Przeglądanie multipleksów

Za pomocą wielofunkcyjnego przełącznika kołowego oraz przycisków **▲** lub **▼** można wybrać multipleks dostępny w danym radiu.

Przy wybieraniu wyświetlony zostanie nowy multipleks, po zatrzymaniu wybierania wywołany i odtworzony zostanie pierwszy serwis wybranego multipleksu.

Wyszukiwanie multipleksów

Naciśnij przyciski **FR** lub **FF**, aby rozpocząć wyszukiwanie, wrócić do poprzedniego lub przejść do następnego odbieranego multipleksu.

Wyświetlacz pokazuje aktualny kanał podczas wyszukiwania, aż do znalezienia nowego multipleksu.

🔊 Wskazówka: Opcja ta nie jest dostępna, jeśli w menu została włączona opcja PTY (patrz rozdział USTAWIENIA).

Wyszukiwanie PTY

Jeśli funkcja PTY (rodzaj programu) jest aktywna (patrz rozdział USTAWIENIA), można przewijać stacje znane radiu samochodowemu z odpowiadającym im identyfikatorem PTY, naciskając przyciski **FR / FF** (wstępny wybór rodzaju PTY, patrz rozdział USTAWIENIA).

Przeszukiwanie list serwisów/multipleksów (tryb przeglądania)

Na wielofunkcyjnym przełączniku kołowym, naciskaj przyciski **▲** lub **▼** przez ponad jedną sekundę, aby włączyć tryb przeglądania. Na wyświetlaczu pojawi się teraz migający symbol lupy oraz, w zależności od wyświetlanej treści, symbol folderu (multipleks) lub symbol nuty (serwis).

Wybór nowego serwisu z aktualnie wybranego multipleksu:

Uruchom tryb przeglądania (na wyświetlaczu pojawi się teraz symbol nuty i migająca lupa).

Teraz naciśnij przyciski **▲ / ▼** na wielofunkcyjnym przełączniku kołowym, aby przeglądać serwisy z aktualnego multipleksu. Po znalezieniużądanego serwisu, naciśnij **>>** na wielofunkcyjnym przełączniku kołowym, aby go odtworzyć.

Wybór nowego serwisu z innego multipleksu niż aktualnie odtwarzany: Uruchom tryb przeglądania (na wyświetlaczu pojawi się teraz symbol nuty i migająca lupa).

Naciśnij przycisk **<<** na wielofunkcyjnym przełączniku kołowym, radio samochodowe przełączy się na listę multipleksów (na wyświetlaczu pojawia się teraz symbol folderu i migająca lupa). Na wielofunkcyjnym przełączniku kołowym naciśnij przyciski **▲ / ▼**, aby wybrać multipleks, naciśnij przycisk **>>**, aby wyświetlić serwisy wchodzące w skład wyświetlonego multipleksu (na wyświetlaczu pojawi się teraz symbol nuty i migająca lupa).

Teraz naciśnij przyciski **▲ / ▼** na wielofunkcyjnym przełączniku kołowym, aby przeglądać serwisy z aktualnego multipleksu. Po znalezieniużądanego serwisu, naciśnij **>>** na wielofunkcyjnym przełączniku kołowym, aby go odtworzyć.

Wyjście z trybu przeglądania:

Tryb przeglądania kończy się automatycznie po 15 sekundach, jeśli nie zostanie naciśnięty żaden przycisk. Ewentualnie naciśnij przycisk **<<**, gdy radio samochodowe wyświetla multipleks lub **2x <<**, gdy radio samochodowe wyświetla serwisy, aby wyjść z trybu przeglądania.

 Wskazówka: W trybie przeglądania wyświetlane są wszystkie serwisy/multipleksy, które są dostępne w danym radiu samochodowym; wyświetlane są również multipleksy, które nie są aktualnie dostępne. Za pomocą menu (patrz rozdział USTAWIENIA) można uruchomić DAB SERVICE SCAN, który aktualizuje listę multipleksów i usuwa z niej nieaktywne multipleksy/serwisy.

 Wskazówka: Można ustawić tryb przeglądania jako ustawienie domyślne, patrz rozdział USTAWIENIA.

Zapisywanie serwisów / wywoływanie zapisanych serwisów

Ulubione serwisy można zapisać pod przyciskami pamięci stacji 1- 5. Na każdym poziomie pamięci można zapisać 5 serwisów.

Ustaw żądany serwis w sposób opisany powyżej. Następnie należy nacisnąć wybrany przycisk pamięci na dłużej niż jedną sekundę, aż pojawi się dźwięk potwierdzający zapisanie serwisu, po sygnale dźwiękowym należy ponownie zwolnić przycisk. Przez krótkie naciśnięcie przycisku pamięci można wywołać poprzednio zapisany serwis.

Odtwarzanie zapisanych stacji/serwisów (P-SCAN)

Można odtwarzać wszystkie stacje z wybranego poziomu pamięci:

W tym celu należy nacisnąć przycisk **MENU** na dłużej niż jedną sekundę. Na wyświetlaczu pojawi się komunikat P-SCAN i aktualny serwis.

Komunikat P-SCAN wyświetla się do momentu jego usunięcia poprzez ponowne naciśnięcie przycisku.

Odtwarzanie dostępnych serwisów (SCAN)

Można odtworzyć wszystkie dostępne serwisy:

W tym celu należy nacisnąć przycisk **SRC** na dłużej niż jedną sekundę.

Radio najpierw zaktualizuje listę serwisów za pomocą skanowania, a następnie wyświetli komunikat SCAN i aktualny serwis.

SCAN będzie migać aż do momentu ponownego naciśnięcia przycisku w celu jego zatrzymania.

Zmiana wyświetlacza

Za pomocą przycisku **DIS** można przełączać zawartość wyświetlacza pomiędzy różnymi informacjami:

- Nazwa serwisu (stacja)
- PTY (typ programu)
- Tekst radiowy
- Nazwa multipleksu (pakiet programowy)
- Pamięć/poziom pamięci + kanał
- Pamięć/poziom pamięci + godzina

 Wskazówka: Dostępność funkcji wyświetlania zależy od serwisu.

Dalsze funkcje/opcje: Patrz rozdział USTAWIENIA.

9. Odtwarzanie z urządzeń zewnętrznych i nośników danych: USB / microSD

Podstawowe informacje

Stosowane nośniki danych / rodzaje mediów:

- Nośniki danych z systemami plików FAT16, FAT32, exFAT
- Formaty plików: MP2, MP3, WMA, FLAC, M4A (AAC), APE, WAV

🔊 Wskazówka: Nie można zagwarantować bezbłędnego działania wszystkich plików multimedialnych, w tym tych wymienionych powyżej, ze względu na różnorodność oprogramowania, za pomocą którego takie pliki mogą być tworzone.

🔊 Wskazówka: Złącze USB jest odpowiednie dla nośników pamięci USB (tzw. pamięci USB), które są klasyfikowane jako urządzenia pamięci masowej (MSD – Mass Storage Device). Bezpośrednie podłączenie odtwarzaczy MP3 lub telefonów komórkowych w celu odtwarzania muzyki nie jest możliwe.

Obsługa USB / obsługa microSD

To radio samochodowe posiada dwa porty USB oraz czytnik microSD:

- Port USB pod klapką z przodu radia samochodowego (patrz rozdział ELEMENTY OBSŁUGI RADIA SAMOCHODOWEGO)
- Złącze USB z tyłu radia samochodowego (patrz rozdział MONTAŻ)
- Czytnik microSD pod klapką z przodu radia samochodowego (patrz rozdział ELEMENTY OBSŁUGI RADIA SAMOCHODOWEGO)

Podłączanie nośnika danych USB / Rozpoczęcie odtwarzania USB

Otwórz klapkę, lekko naciskając od dołu na wypuklenie na dolnej krawędzi.

Ostrożnie włóż nośnik danych USB do gniazda USB, nie używaj siły i nie przechylaj nośnika danych USB.

Radio automatycznie przełączy się w tryb USB. Dane są wczytywane, odtwarzanie rozpoczyna się od pierwszego pliku multimedialnego rozpoznanego przez radio.

Jeśli wcześniej został podłączony nośnik danych USB, przełącz na źródło USB za pomocą przycisku **SRC** lub przycisku **USB**, radio samochodowe wznowi odtwarzanie od ostatniego utworu.

Wkładanie karty microSD / rozpoczynanie odtwarzania z microSD

Otwórz klapkę, lekko naciskając od dołu na wypuklenie na dolnej krawędzi.

Wsuń kartę microSD do czytnika kart stykami skierowanymi w dół, aż zatrzaśnie się na swoim miejscu. Uważaj, aby nie puścić karty zanim się zatrzaśnie, w przeciwnym razie może wyskoczyć i zgubić się. Nie używaj siły podczas wkładania karty, nie przekrzywiał karty. Radio automatycznie przełączy się w tryb SD. Dane są wczytywane, odtwarzanie rozpoczyna się od pierwszego pliku multimedialnego rozpoznanego przez radio.

Jeśli karta microSD została włożona wcześniej, przełącz na źródło **SD** za pomocą przycisku **SRC** lub przycisku **SD**, radio samochodowe wznowi odtwarzanie od ostatniego utworu.

Odtwarzanie przez USB / microSD

Użyj wielofunkcyjnego przełącznika kołyskowego, aby włączyć poprzedni lub następny utwór, naciskając << lub >>.

Naciskając i przytrzymując przycisk << lub >> na wielofunkcyjnym przełączniku kołyskowym, można przewijać do tyłu lub do przodu aktualny utwór.

Naciśnij przyciski **▲** lub **▼**, aby przejść do tyłu lub do przodu o jeden folder na nośniku danych.

Za pomocą przycisków stacji 1-4 można aktywować/dezaktywować funkcje specjalne WYSZUKIWANIE UTWORÓW (wybór/wyszukiwanie utworu za pomocą wielofunkcyjnego przełącznika kołyskowego), PLAY/PAUSE, POWTARZANIE (UTWÓR lub KATALOG) i ODTWARZANIE LOSOWE (WSZYSTKIE lub KATALOG).

Zmiana wyświetlacza

Za pomocą przycisku **DIS** można przełączać zawartość wyświetlacza pomiędzy różnymi informacjami:

- Nazwa pliku
- Nazwa folderu
- Utwór (ID3)
- Artysta (ID3)
- Album (ID3)
- Czas odtwarzania
- Czas łączny
- Godzina
- wszystkie informacje po kolei (ALL INFO)

👉 Wskazówka: Dostępność funkcji wyświetlania zależy od używanych plików.

👉 Wskazówka: Po zmianie tytułu zawsze najpierw wyświetlana jest nazwa pliku, a następnie wybrane informacje. Jeśli nastąpi zmiana folderu, wyświetlana będzie również jego nazwa.

Funkcja odtwarzania (SCAN)

Można odtwarzać utwory z nośnika danych.

W tym celu należy nacisnąć przycisk wyboru źródła **SRC** na dłużej niż jedną sekundę, aż na wyświetlaczu pojawi się napis SCAN.

Na wyświetlaczu pojawi się komunikat SCAN i aktualny utwór.

SCAN będzie migać aż do momentu ponownego naciśnięcia przycisku w celu jego zatrzymania.

Odlączenie nośnika danych USB/karty microSD

W razie potrzeby: Otwórz klapkę, lekko naciskając od dołu na wypuklenie na dolnej krawędzi.



Ostrożnie ściągnij nośnik danych USB lub delikatnie naciśnij na kartę microSD (np. paznokciem), aż zostanie odblokowana (słychać kliknięcie). Nie puszczaj nagle karty, w przeciwnym razie może ona wyskoczyć i się zgubić.

Ostrożnie wyciągnij kartę microSD z czytnika kart. W przypadku trudności, możesz użyć np. pęsety.

👉 Wskazówka: Nigdy nie wyjmuj nośnika danych bez uprzedniego wyłączenia radia, w przeciwnym razie nośnik danych lub znajdujące się na nim dane mogą ulec uszkodzeniu.

👉 Wskazówka: W przypadku korzystania z kart microSD lub wystarczająco małych pamięci USB można ponownie zamknąć klapkę. Nigdy nie zamykaj klapki, jeśli karta microSD nie jest całkowicie włożona lub pamięć USB jest zbyt duża.

W przypadku stosowania małych pamięci USB lub kart microSD należy pamiętać, że w zależności od ich kształtu mogą być trudne do uchwycenia w celu ich ponownego wyjęcia. W takim przypadku nie należy używać siły ani żadnych spiczastych/ostrych przedmiotów, które mogłyby uszkodzić radio samochodowe!

10.Odtwarzanie urządzeń zewnętrznych i nośników danych: iPod / iPhone

Obsługa iPoda / iPhone'a Apple

To radio samochodowe posiada dwa porty USB kompatybilne z iPodem / iPhone'em Apple:

- Port USB pod klapką z przodu radia samochodowego (patrz rozdział ELEMENTY OBSŁUGI RADIA SAMOCHODOWEGO)
- Złącze USB z tyłu radia samochodowego (patrz rozdział MONTAŻ)

Podłączenie iPoda / iPhone'a Apple / Rozpoczęcie odtwarzania

Należy ostrożnie włożyć kabel połączeniowy iPoda / iPhone'a Apple do gniazda USB, nie wolno używać siły ani zaginać złącza.

Radio automatycznie przełączy się w tryb iPoda / iPhone'a Apple.

Odtwarzanie rozpoczyna się od ostatniego pliku odtwarzanego na iPodzie / iPhone lub od odtwarzania mediów z ostatnio używanej aplikacji.

Jeśli iPod / iPhone Apple jest już podłączony, użyj przycisku **SRC** lub przycisku **USB**, aby przełączyć się na źródło **IPOD** w celu rozpoczęcia odtwarzania.

Odtwarzanie przy użyciu iPoda / iPhone'a Apple

Użyj wielofunkcyjnego przełącznika kołkowego, aby włączyć poprzedni lub następny utwór, naciskając << lub >>.

Naciskając i przytrzymując przycisk << lub >> na wielofunkcyjnym przełączniku kołkowym, można przewijać do tyłu lub do przodu aktualny utwór.

Na wielofunkcyjnym przełączniku kołkowym naciśnij przyciski **^** lub **v**, aby przejść do tyłu lub do przodu o jeden folder.

Za pomocą przycisków stacji 1- 4 można aktywować/dezaktywować funkcje specjalne WYSZUKIWANIE UTWORÓW (wybór/wyszukiwanie za pomocą wielofunkcyjnego przełącznika kołkowego), POWTARZANIE (UTWÓR lub KATALOG) i ODTWARZANIE LOSOWE (WSZYSTKIE lub KATALOG).

Zmiana wyświetlacza

Za pomocą przycisku **DIS** można przełączać zawartość wyświetlacza pomiędzy różnymi informacjami.

👉 Wskazówka: W zależności od używanego urządzenia Apple i dostępnych na nim aplikacji do odtwarzania multimediów, funkcjonalność i sterowanie za pomocą radia może ulec zmianie i nie wszystkie opisane funkcje mogą być dostępne.

Wymowanie urządzenia iPod / iPhone Apple

Nie wolno wymawiać nośnika danych bez uprzedniego wyłączenia radia, w przeciwnym razie może dojść do uszkodzenia urządzenia lub danych na nim zapisanych.

11. Odtwarzanie z urządzeń zewnętrznych i nośników danych: AUX

Tryb AUX

Radio jest wyposażone w złącze AUX:

• Złącze AUX pod klapką z przodu urządzenia (patrz ELEMENTY OBSŁUGI RADIA SAMOCHODOWEGO).

Otwórz klapkę, lekko naciskając od dołu na wypuklenie na dolnej krawędzi.

Należy podłączyć żądane urządzenie, takie jak zewnętrzny odtwarzacz CD, odtwarzacz MP3

lub odtwarzacz kasetowy, za pomocą odpowiednich adapterów z oferty akcesoriów. Radio samochodowe automatycznie przełączy się na źródło AUX po włożeniu wtyczki. Jeśli chcesz zmienić źródło lub wybrać je ponownie później, użyj przycisku SRC.

W razie potrzeby należy wyregulować głośność na urządzeniu zewnętrznym, jeśli używane wyjście jest regulowane na urządzeniu zewnętrznym.

🔊 Wskazówka: Złącze AUX jest automatycznie aktywowane po włożeniu wtyczki. Jeśli złącze AUX jest wolne, źródło AUX nie jest dostępne poprzez przycisk SRC.

🔊 Wskazówka: Aby zapobiec uszkodzeniu radia, należy stosować wyłącznie nieuszkodzone wtyczki i kable.

12. Konfiguracja połączenia Bluetooth®

Bluetooth®

Funkcja Bluetooth® umożliwia bezprzewodowe połączenie telefonów komórkowych i odtwarzaczy multimedialnych z radiem samochodowym. Jeśli sparujesz odpowiednio kompatybilne urządzenie z radiem samochodowym, możesz korzystać z funkcji opisanych w kolejnych rozdziałach.

Ustanowienie połączenia Bluetooth®

Należy włączyć radio samochodowe, otworzyć ustawienia Bluetooth® w urządzeniu Bluetooth®, wyszukać dostępne urządzenia, podłączyć je zgodnie z procedurą opisaną w instrukcji obsługi urządzenia Bluetooth®.

Po udanym połączeniu radio samochodowe pokazuje na krótko napis **CONNECTED (VERBUNDEN)**, a następnie nazwę podłączonego urządzenia i świeci się mały symbol Bluetooth® na wyświetlaczu.

🔊 Wskazówka: Należy niezwłocznie potwierdzić wszelkie zapytania w telefonie, w

przeciwnym razie funkcje mogą być ograniczone, niedostępne lub parowanie może nie działać.

🔊 Wskazówka: Proces ten jest konieczny do przeprowadzenia tylko raz, urządzenia będą automatycznie łączyć się ze sobą, gdy będą w zasięgu.

🔊 Wskazówka: W momencie wprowadzenia na rynek przeprowadzono szeroko zakrojone testy funkcji Bluetooth® z różnymi telefonami i odtwarzaczami multimedialnymi, aby zapewnić jak największą kompatybilność. Jednakże funkcje mogą być ograniczone lub nie działać w ogóle w zależności od używanego urządzenia. W przypadku takich problemów należy sprawdzić, czy dla urządzenia lub radia samochodowego dostępna jest aktualizacja.

🔊 Wskazówka: Można sparować do 5 urządzeń Bluetooth®, ale nie można ich połączyć jednocześnie. Do urządzenia można podłączyć jedno lub dwa urządzenia jednocześnie, jeśli włączona zostanie opcja **TWIN CONNECT**.

Przed podłączeniem kolejnego urządzenia Bluetooth® należy rozłączyć połączenie z już podłączonym urządzeniem.

Połączenie Bluetooth® Twin Connect

W przypadku aktywacji opcji TWIN CONNECT można podłączyć jednocześnie dwa telefony komórkowe. W zależności od trybu pracy dostępne są różne rozszerzone funkcje. W tym celu należy włączyć opcję **TWIN CONNECT** w ustawieniach Bluetooth®.

System głośnomówiący Bluetooth® Połączenie Twin Connect

W ustawieniach Bluetooth® wybierz opcję **PHONE LIST (TELEFON-LISTE)** i wybierz telefon komórkowy, który ma być nadrzędny, za pomocą >>, wybierz tutaj opcję **ALS MASTER AKTIVIEREN**.

Obok nazwy Bluetooth® telefonu głównego na liście telefonów pojawi się symbol gwiazdki (*).

Dostęp do książki telefonicznej i oraz realizacja połączeń wychodzących będzie odbywać się za jego pośrednictwem, z kolei drugie podłączone urządzenie będzie używane tylko do połączeń przychodzących.

13.Strumieniowe przesyłanie dźwięku przez Bluetooth®

🔊 Wskazówka: Telefon komórkowy musi być podłączony do radia samochodowego, patrz rozdział USTAWIANIE POŁĄCZENIA BLUETOOTH®

🔊 Wskazówka: Podłączone urządzenie Bluetooth® musi obsługiwać funkcje A2DP i AVRCP, aby można było odtwarzać muzykę przez radio samochodowe i sterować odtwarzaniem.

Odtwarzanie przez Bluetooth® (strumieniowe przesyłanie dźwięku)

Aby rozpocząć odtwarzanie, przełącz się na źródło BLUETOOTH® za pomocą przycisku **SRC** lub **BT**.

Użyj wielofunkcyjnego przełącznika kołyskowego, aby włączyć poprzedni lub następny utwór, naciskając << lub >>.

Strumieniowe przesyłanie dźwięku przez Bluetooth® z aktywnym połączeniem Twin Connect

W ustawieniach Bluetooth® należy wybrać opcję **STREAMING-LISTE** i wybrać telefon komórkowy, który ma być tam używany za pomocą >>, potwierdzić opcję **CONNECT (VERBINDEN)**, jeśli urządzenie zostało pomyślnie aktywowane do tej funkcji, po krótkim czasie na wyświetlaczu pojawi się napis **CONNECTED (VERBUNDEN)**. Obok nazwy Bluetooth® podłączonego urządzenia do transmisji strumieniowej na liście telefonów pojawia się symbol plusa (+).

🔊 Wskazówka: Jeśli do radia samochodowego podłączone są dwa telefony komórkowe, wybierz jeden z nich jako telefon „główny”. Po włączeniu funkcji Twin Connect, aktualnie podłączony telefon komórkowy jest automatycznie definiowany jako telefon główny. Jeśli żaden z telefonów komórkowych nie jest podłączony do radia samochodowego, ostatnio podłączony telefon komórkowy będzie określany jako telefon główny.

Obok nazwy Bluetooth® telefonu głównego na liście telefonów pojawi się symbol gwiazdki (*). Obok telefonu komórkowego podłączonego do transmisji strumieniowej audio pojawia się symbol plusa (+)

Za pomocą przycisku stacji 2 można aktywować/dezaktywować funkcję specjalną **PLAY/PAUSE**.

🔊 Wskazówka: Jeśli odtwarzanie nie rozpocznie się lub rozpocznie je nieprawidłowa aplikacja w telefonie komórkowym, należy uruchomić/wybrać odpowiedni odtwarzacz audio w podłączonym telefonie komórkowym, z którym chcemy korzystać z transmisji strumieniowej.

Radio samochodowe nie ma wpływu na wybór aplikacji w telefonie komórkowym.

Zmiana wyświetlacza

W zależności od urządzenia Bluetooth® lub używanej w nim aplikacji do odtwarzania muzyki, za pomocą przycisku **DIS** na wyświetlaczu mogą być pokazywane różne informacje o utworze.

🔊 Wskazówka: Nie jest możliwe przesyłanie strumieniowe z tego radia samochodowego przez Bluetooth® do innego urządzenia (np. skrzynki głośnikowe Bluetooth® itp.), to radio samochodowe obsługuje tylko odbiór sygnału muzycznego przez Bluetooth®.

🔊 Wskazówka: Jeśli opcja TWIN CONNECT jest aktywna, można podłączyć do radia samochodowego dwa telefony komórkowe jednocześnie. W tym przypadku należy wybrać/określić urządzenie, które ma być używane do przesyłania strumienia audio.

Patrz rozdział USTAWIANIE POŁĄCZENIA BLUETOOTH®

14. Odtwarzanie komunikatów nawigacyjnych przez Bluetooth®

🔊 Wskazówka: Telefon komórkowy musi być podłączony do radia samochodowego, patrz rozdział USTAWIANIE POŁĄCZENIA BLUETOOTH®

🔊 Wskazówka: Jeśli opcja TWIN CONNECT jest aktywna, można podłączyć do radia samochodowego dwa telefony komórkowe jednocześnie. W tym przypadku należy wybrać/określić urządzenie, które ma być używane do przesyłania strumienia audio. Patrz rozdział USTAWIANIE POŁĄCZENIA BLUETOOTH®

Obsługa Bluetooth®-BT Navi Mix

Komunikaty nawigacyjne aplikacji nawigacyjnej aktywnej w podłączonym telefonie komórkowym mogą towarzyszyć aktualnemu źródłu dźwięku. W tym celu należy włączyć opcję **BT NAVI MIX**.

Następnie można dostosować poziom głośności za pomocą opcji **BT NAVI GAIN (BT NAVI MIX PEGEL)** (patrz rozdział USTAWIENIA).

Ponadto głośność można lub trzeba regulować również w telefonie komórkowym, należy zapoznać się z instrukcją producenta telefonu.

🔊 Wskazówka: Jeśli opcja **BT NAVI MIX** jest aktywna, wszystkie sygnały audio z podłączonego telefonu komórkowego są miksowane z aktualnym źródłem dźwięku; nie jest możliwe oddzielenie ani rozróżnienie komunikatów nawigacyjnych od innych sygnałów audio z telefonu komórkowego.

15. System głośnomówiący Bluetooth®

🔊 Wskazówka: Telefon komórkowy musi być podłączony do radia samochodowego, patrz rozdział USTAWIANIE POŁĄCZENIA BLUETOOTH®

🔊 Wskazówka: Przed rozpoczęciem korzystania z książki telefonicznej należy ją załadować za pomocą funkcji **DOWNLOAD P-BOOK (T-BUCH LADEN)**.

Połączenie przychodzące

Połączenie przychodzące sygnalizowane jest dźwiękiem dzwonka i wskazaniem na wyświetlaczu radia samochodowego. Można zaakceptować lub odrzucić połączenie za pomocą przycisków telefonu.

Połączenie wychodzące

Połączenie wychodzące można nawiązać na kilka sposobów za pośrednictwem menu BLUETOOTH:

PB SEARCH (TB SUCHE):

Za pomocą wielofunkcyjnego przełącznika kołyskowego można wybrać początkową literę, a następnie wpis z książki telefonicznej przeniesionej z telefonu komórkowego. **PHONEBOOK (TELEFONBUCH)**

Za pomocą wielofunkcyjnego przełącznika kołyskowego można wybrać wpis z książki telefonicznej przeniesionej z telefonu komórkowego.

VOICEDIAL (SPRACHWAHL):

Wybranie tej funkcji powoduje uruchomienie asystenta głosowego telefonu w celu wykonania jakiejś funkcji, np. wybranie numeru telefonu.

☛ Wskazówka: Informacje na temat funkcji i aktywacji asystenta głosowego znajdują się w instrukcji obsługi telefonu komórkowego.

☛ Wskazówka: Wybieranie głosowe /rozpoznawanie głosu jest wykonywane/przetwarzane przez asystenta głosowego w podłączonym telefonie, a nie przez radio samochodowe. **DIAL NEW NUMBER (NEUE NR. WÄHLEN):** Numer, który ma zostać wybrany, można wprowadzić za pomocą wielofunkcyjnego przełącznika kołyskowego. Wybierz żadaną cyfrę za pomocą \wedge lub \vee , przełączaj pomiędzy cyframi przyciskami << i >>.

Naciśnij przycisk ODBIERZ POŁĄCZENIE / WYBIERZ, aby wybrać numer po jego całkowitym wprowadzeniu.

Korzystanie z książki telefonicznej podłączonego telefonu

Opcje **DOWNLOAD P-BOOK (T-BUCH LADEN)** und **DELETE P-BOOK (T-BUCH LÖSCHEN)** umożliwiają korzystanie z książki telefonicznej aktualnie podłączonego telefonu w radiu samochodowym.

☛ Wskazówka: Aby uzyskać dostęp do książki telefonicznej, telefon musi być podłączony.

☛ Wskazówka: Jeśli pojawi się komunikat **PHONEBOOK FULL (TELEFONBUCH VOLL)**, należy usunąć książkę telefoniczną telefonu, który nie jest już używany. W tym celu należy podłączyć odpowiedni telefon do radia samochodowego i usunąć książkę telefoniczną za pomocą opcji **DELETE P-BOOK (T-BUCH LÖSCHEN)** lub całkowicie usunąć telefon z radia samochodowego za pomocą opcji **PHONE LIST (TELEFON-LISTE)**.

☛ Wskazówka: Możliwość dostępu do numerów podłączonego telefonu jest specyficzna dla danego urządzenia i może nie być obsługiwana w zależności od używanego telefonu. Należy pamiętać, że dostęp do książki telefonicznej musi być dozwolony w telefonie komórkowym (zależnie od modelu telefonu).

Zapisywanie numeru telefonu / wybieranie zapisanego numeru

Ręcznie wprowadzony numer (patrz poprzedni rozdział DIAL NEW NUMBER (WYBIERZ NOWY NR)) może zostać zapisany poprzez długie naciśnięcie jednego z przycisków pamięci (1-5). Po zapisaniu numeru możliwe jest dodatkowe wprowadzenie nazwy, następnie należy ponownie długo nacisnąć odpowiedni przycisk pamięci w celu zapisania. Jeśli zapisywanie nazwy nie zostanie zakończone, zapisywany jest tylko numer.

Naciśnij przycisk ODBIERZ POŁĄCZENIE / WYBIERZ, a następnie przycisk pamięci (1-5), aby przywołać zapisany numer. Połączenie jest następnie wybierane przez naciśnięcie przycisku ODBIERZ POŁĄCZENIE / WYBIERZ.

☛ Wskazówka: Zapisane numery będą dostępne we wszystkich podłączonych telefonach.

Druga funkcja przycisku „Odbierz połączenie” (przycisk programowalny)

Przycisk „Odbierz połączenie” można przyporządkować w menu zgodnie z życzeniem, aby bez konieczności wywoływania menu Bluetooth® uruchomić żadaną funkcję. Wybraną funkcję można uruchomić poprzez długie naciśnięcie przycisku ODBIERZ POŁĄCZENIE / WYBIERZ. Możliwe opcje:

PB SEARCH (TB SUCHE), PHONEBOOK (TELEFONBUCH), VOICEDIAL (SPRACHWAHL) i DIAL NEW NUMBER (NEUE NR. WÄHLEN).

Patrz rozdział USTAWIENIA i POŁĄCZENIA ZEWNĘTRZNE.

Połączenie Bluetooth® Twin Connect

Do radia samochodowego można podłączyć jednocześnie dwa telefony komórkowe. Telefon komórkowy ustawiony jako GŁÓNY będzie używany do funkcji książki telefonicznej i połączeń wychodzących. Połączenia przychodzące mogą być odbierane z obu podłączonych telefonów komórkowych. Patrz rozdział USTAWIANIE POŁĄCZENIA BLUETOOTH®

16. Ustawienia dźwięku

W menu **AUDIO (KLANG)** można ustawić parametry, które mają wpływ na dźwięk. Szczegółowe informacje na temat elementów ustawień i ich funkcji znajdują się w rozdziale **USTAWIENIA**.

Radio samochodowe zapewnia regulację tonów wysokich i niskich dla każdego źródła osobno oraz 14-pasmowy korektor dla wszystkich źródeł razem, korektor jest dodatkowo regulowany osobno dla kanałów przednich i tylnych. Korektor dźwięku pozwala na dostosowanie brzmienia radia samochodowego do głośników używanych w pojeździe zgodnie z potrzebami, a następnie dokonanie korekty w zależności od źródła za pomocą opcji ustawienia tonów wysokich i niskich.

Opcje ustawień dla tonów wysokich, niskich, balansu i fadera można wywołać bezpośrednio za pomocą przycisków **TREB**, **BASS**, **BAL** i **FAD** (patrz rozdział **ELEMENTY OBSŁUGI RADIA SAMOCHODOWEGO**) lub poprzez menu (patrz rozdział

USTAWIENIA).

Korektor można wywołać poprzez menu (patrz rozdział **USTAWIENIA**) lub bezpośrednio poprzez naciśnięcie i przytrzymanie przycisku **EQ** (patrz rozdział **ELEMENTY OBSŁUGI RADIA SAMOCHODOWEGO**).

Jako alternatywę dla korektora można również zastosować zaprogramowany **SOUND PRESET**.

Funkcję tę można wywołać poprzez menu (patrz rozdział **USTAWIENIA**) lub bezpośrednio poprzez naciśnięcie przycisku **EQ** (patrz rozdział **ELEMENTY OBSŁUGI RADIA SAMOCHODOWEGO**).

🔊 **Wskazówka:** W tym samym czasie można korzystać tylko z jednej opcji sterowania dźwiękiem (ręczna regulacja korektora, obrazu dźwiękowego lub głośności – te opcje krzyżowania źródeł można następnie połączyć z regulacją tonów niskich i wysokich w zależności od źródła).

17. Zegar

Radio samochodowe posiada wewnętrzny zegar, możesz wyświetlić godzinę na wyświetlaczu, naciskając wielokrotnie przycisk **DIS**.

Godzina może być również wyświetlana, gdy radio jest wyłączone, patrz rozdział **USTAWIENIA**.

Aby wyświetlić godzinę przy wyłączonym radiu samochodowym, zapłon pojazdu musi być aktywny, jeśli zapłon został wyłączony, wyświetlacz wyłączy się całkowicie, aby zmniejszyć zużycie energii.

Aby ustawić zegar, patrz rozdział **USTAWIENIA**.

18. Pilot zdalnego sterowania przy kierownicy (SWC)

W przypadku tego radia samochodowego można dowolnie przyporządkować przyciski pilota przy kierownicy (jeśli jest dostępny) do istniejących funkcji w konfiguracji SWC radia samochodowego.

Zapamiętywanie funkcji

W ustawieniach radia otwórz punkt **VARIOUS (VERSCHIEDENES)** -> **SWC**. Teraz należy użyć wielofunkcyjnego przełącznika kołyskowego, aby wybrać za pomocą **▲** lub **▼** funkcję, którą chcesz zaprogramować, i potwierdzić przyciskiem **>>**.

Radio samochodowe będzie teraz czekać na sygnał z pilota przy kierownicy i wyświetli komunikat **PRESS BUTTON AT STEERING WHEEL FOR 1SEC (TASTE FUER 1 SEKUNDE DRUECKEN)**. Należy nacisnąć żądany przycisk na pilocie przy kierownicy.

Jeśli przycisk został pomyślnie zaprogramowany, na wyświetlaczu pojawi się komunikat **OK**. Jeśli urządzenie zgłosi błąd **FAIL (FEHLER)** lub nie będzie odpowiadać w ogóle, należy powtórzyć procedurę. Należy powtórzyć tę czynność dla wszystkich przycisków, które mają zostać zaprogramowane.

🔊 Wskazówka: Jeśli zapamiętanie nie jest możliwe nawet po kilku próbach lub przebiega nieprawidłowo, należy sprawdzić podłączenia radia samochodowego lub kompatybilność zastosowanego interfejsu. Jeśli zawsze wyświetlany jest komunikat **FAIL (FEHLER)**, błąd prawdopodobnie występuje w pilocie zdalnego sterowania lub interfejsie. Jeśli radio w ogóle nie odpowiada, należy sprawdzić, czy pilot zdalnego sterowania/interfejs jest prawidłowo podłączony i czy w ogóle jest podłączony.

🔊 Wskazówka: Programowalny interfejs SWC radia obejmuje analogowe wyposażenie wstępne kierownicy. Radio współpracuje z analogowymi pilotami, które wyzwalają funkcje poprzez różne wartości rezystancji (matryca rezystancyjna) na przyłączy (do dwóch linii sterujących i 1x GND). Niektóre piloty są kompatybilne bezpośrednio, inne wymagają interfejsu SWC - piloty przy kierownicy poprzez CAN nie mogą być podłączone bez interfejsu. W celu uzyskania dalszych informacji na temat akcesoriów odpowiednich dla danego pojazdu należy skontaktować się z wyspecjalizowanym sprzedawcą lub producentem pojazdu.

19. Ustawienia | Menu

Poruszanie się po menu i zmiana/dostosowanie ustawień: Wybierz ustawienia naciskając przycisk menu (patrz rozdział ELEMENTY OBSŁUGI RADIA SAMOCHODOWEGO).

Aby poruszać się w ustawieniach lub zmienić ustawienie, użyj wielofunkcyjnego przełącznika kołkowego:

Na wielofunkcyjnym przełączniku kołkowym naciśnij przyciski **▲** lub **▼** aby poruszać się po ustawieniach.

Jeśli chcesz wybrać opcję lub zmienić ustawienie, wybierz je, naciskając przycisk **>>** na wielofunkcyjnym przełączniku kołkowym.

Ustawienie będzie migać. Na wielofunkcyjnym przełączniku kołkowym naciśnij przyciski **▲** lub **▼** aby zmienić wybraną opcję. Następnie wyjdź z opcji naciskając przycisk **<<** na wielofunkcyjnym przełączniku kołkowym.

Wybranie **<<<** na wyświetlaczu powoduje przejście o jeden poziom w górę, wybranie **<<<** na najwyższym poziomie powoduje wyjście z ustawień. Można również wyjść z ustawień, naciskając ponownie przycisk MENU.

Poniższe ustawienia można wprowadzić lub dostosować do własnych potrzeb, ustawienia są uporządkowane według różnych kategorii:

TUNER (RADIO)

W tym podmenu można dokonać ustawień dla odbiornika radiowego.

TRAF:

Włączanie/wyłączanie priorytetyzacji komunikatów drogowych. Funkcję tę można również włączać i wyłączać bezpośrednio za pomocą przycisku **TA**, patrz rozdział ELEMENTY OBSŁUGI RADIA SAMOCHODOWEGO.

Po aktywowaniu tej funkcji radio przełącza się na ostatnio słuchaną stację radiową, a następnie, po odebraniu komunikatu o ruchu drogowym, z powrotem na poprzednio aktywne źródło. Gdy funkcja jest aktywna, na wyświetlaczu pojawia się mały symbol z trzema pojazdami. Podczas komunikatu o ruchu drogowym na wyświetlaczu pojawia się komunikat **TRAFFIC (VERKEHR)**.

🔊 Wskazówka: Funkcja ta musi być obsługiwana przez stację radiową.

🔊 Wskazówka: Zmiana głośności podczas komunikatu drogowego powoduje zapisuje się dla przyszłych

komunikatów drogowych. Aby wyregulować głośność, patrz opcja menu **VOLUME (LAUTSTAERKE)**.

🔊 Wskazówka: Jeśli odbiór stacji radiowej zostanie przerwany, radio samochodowe automatycznie wyszuka nową stację z komunikatami drogowymi.

Ponadto włączenie tej funkcji ogranicza wyszukiwanie do stacji VHF, które obsługują tę funkcję.

🔊 Wskazówka: Bieżący komunikat drogowy można przerwać, naciskając przycisk SRC.

REG:

Gdy ta funkcja jest włączona, wybierane są tylko stacje z tym samym programem regionalnym, jeśli ze względu na słaby odbiór konieczna jest automatyczna zmiana stacji.

🔊 Wskazówka: Funkcja **RDS AF** musi być ustawiona na **ON (EIN)**, funkcja musi być obsługiwana przez stację radiową.

PTY:

Gdy ta funkcja jest aktywna, funkcja PTY jest dostępna po naciśnięciu przycisków **FR/FF**, aby wyszukać określony typ stacji/gatunek muzyki.

PTY TYPES (PTY LISTE):

Aktywne tylko wtedy, gdy PTY jest **ON (EIN)**.

Wybór rodzaju stacji/gatunku muzyki dla funkcji PTY.

PTY LANG (PTY SPRACHE):

Aktywne tylko wtedy, gdy **PTY** jest **ON (EIN)**.

Ustawianie języka PTY.

🔊 Wskazówka: Ma to wpływ tylko na wyświetlanie typów PTY, a nie na wybór stacji lub innych ustawień.

FM SENS HI/LO (FM EMPF +/-):

Ustaw czułość wyszukiwania VHF. **HI (+)** znajduje również stacje o słabym sygnale, **LO (-)** znajduje tylko stacje lokalne o silnym sygnale. Funkcję tę można również włączyć i wyłączyć bezpośrednio za pomocą przycisku **lo**, patrz rozdział ELEMENTY OBSŁUGI RADIA SAMOCHODOWEGO.

FM HICUT OFF, 1, 2, 3 (FM HICUT AUS, 1, 2, 3):

Poprawa akustyki słabych sygnałów / sygnałów z szumami stacji VHF, jeśli występują szumy/zakłócenia, można automatycznie obniżyć zakres wysokich tonów w zależności od siły odbioru, aktywując tę funkcję.

RDS AF:

Gdy ta funkcja jest aktywna, radio zawsze przełącza się na najlepszą częstotliwość nadawania (częstotliwość alternatywną). Funkcję tę można również włączyć i wyłączyć bezpośrednio za pomocą przycisku **AF**, patrz rozdział ELEMENTY OBSŁUGI RADIA SAMOCHODOWEGO.

🔊 Wskazówka: Funkcja ta musi być obsługiwana przez stację radiową.

🔊 Wskazówka: Jeśli na wyświetlaczu miga znak **AF**, radio samochodowe nie odbiera danych AF, ponieważ sygnał jest zbyt słaby.

FM PRESETS (FM SPEICHEREBENENSPEICHEREBENEN):

Włączanie/wyłączanie poziomów pamięci lub źródeł **FM2**, **FMT**. Jeżeli przycisk **SRC** jest nieaktywny, nie można wybrać odpowiedniego poziomu pamięci za pomocą przycisku **SRC**.

DAB PRESETS (DAB SPEICHEREBENEN):

Aktywacja/dezaktywacja poziomów pamięci **DAB2**, **DAB3**. Jeżeli przycisk **SRC** jest nieaktywny, nie można wybrać odpowiedniego poziomu pamięci za pomocą przycisku **SRC**.

DAB MODE:

Umożliwia określenie podstawowego ustawienia wielofunkcyjnego przełącznika kołowego w trybie DAB. Opcje: SERVICE (ustawienie domyślne) lub BROWSE. Patrz rozdział OBSŁUGA RADIA CYFROWEGO.

DAB SERVICE SCAN (DAB SERVICE SUCHE):

Aktualizacja listy stacji do DAB, skanuje całe pasmo DAB i usuwa z listy multipleksy/serwisy, które nie mogą być odbierane. Nie ma to wpływu na lokalizację pamięci.

SERVICE LINK:

Aktywacja funkcji **DAB/ FM/ ALL**, radio przełącza się w miarę możliwości na inny kanał DAB (jeśli wybrano **DAB**) lub również na częstotliwości VHF (jeśli wybrano **FM** lub **ALL**), aby móc kontynuować odtwarzanie stacji, jeśli odbiór sygnału DAB jest słaby.

SERVICE NAME:

Przełączanie wyświetlacza opcji **DAB SERVICE / DAB ENSEMBLE** na 16 lub 8 cyfr.

DAB ANTENNA (DAB ANTENNE):

Włączanie zasilania fantomowego dla aktywnych anten DAB. W przypadku aktywnej anteny DAB, należy przełączyć opcję 12 V na **ON (AN)**.

AREA (REGION):

Ustawienie regionu odbioru, w którym radio jest używane.

AUDIO (KLANG)

W tym podmenu można indywidualnie dostosować dźwięk.

🔊 Wskazówka: 14-pasmowy korektor (equalizer) wpływa na wszystkie źródła jednocześnie i może być regulowany osobno dla kanałów przednich i tylnych. Korektor dźwięku pozwala dopasować brzmienie radia samochodowego do głośników, a następnie w razie potrzeby można dostosować dźwięk osobno dla poszczególnych źródeł dźwięku za pomocą ustawień **BASS (TIEFEN)** i **TREBLE (HOEHEN)**.

🔊 Wskazówka: Zakres regulacji barwy dźwięku podlega pewnym ograniczeniom, które są uwarunkowane technicznie i mają na celu uniknięcie skrajnych ustawień, a tym samym ewentualnie występujących zniekształceń i zakłóceń. Na przykład nie można podnieść jednej częstotliwości o 12 dB za pomocą equalizera i o kolejne 12 dB poprzez regulację ustawień **LOW** lub **HIGH** – prowadzi to do bardzo nienaturalnego brzmienia i być może do zniekształceń i clippingu.

🔊 Wskazówka: W danym momencie można korzystać tylko z jednej opcji regulacji barwy dźwięku (ręczne ustawienie korektora, obraz dźwiękowy lub głośność - te opcje dotyczące różnych źródeł dźwięku można następnie łączyć z ustawieniami **BASS (TIEFEN)** i **TREBLE (HOEHEN)** dotyczącymi danego źródła).

BASS (TIEFEN):

Wzmocnienie lub zredukowanie niskich częstotliwości.

🔊 Wskazówka: To ustawienie można dostosować indywidualnie dla każdego źródła dźwięku.

TREBLE (HOEHEN):

Wzmocnienie lub zredukowanie wysokich częstotliwości.

🔊 Wskazówka: To ustawienie można dostosować indywidualnie dla każdego źródła dźwięku.

BAL:

Regulacja balansu lewej/prawej strony sygnału audio.

FADER:

Regulacja sygnału audio przednich/tylnych głośników.

EQUALIZER:

Aktywacja opcji **SOUND PRESET** lub funkcję **EQUALIZER**.

SOUND PRESET:

Włącz zaprogramowane dźwięki **POP, ROCK, KLASSIK**. Funkcję tę można również wywołać bezpośrednio za pomocą przycisku **EQ**, patrz rozdział ELEMENTY OBSŁUGI RADIA SAMOCHODOWEGO.

🔊 Wskazówka: Gdy włączony jest obraz dźwiękowy, ręczne ustawienie **EQUALIZER** nie pełni żadnej funkcji i jest wyłączone.

EQUALIZER:

Aktywacja i regulacja 14-pasmowego korektora dźwięku (equalizera). Funkcję tę można również wywołać bezpośrednio poprzez naciśnięcie i przytrzymanie przycisku **EQ**, patrz rozdział ELEMENTY OBSŁUGI RADIA SAMOCHODOWEGO.

Aktywuj korektor z opcją **ON (AN)**, następujące częstotliwości mogą być teraz regulowane w zakresie od -12 do +12 dB dla **FRONT (VORNE)** i **REAR (HINTEN)**:
32 Hz, 50 Hz, 90 Hz, 125 Hz, 150 Hz, 250 Hz, 550 Hz, 1 kHz, 2 kHz, 4 kHz, 8 kHz, 10 kHz, 12 kHz i 16 kHz.

Dodatkowo w pozycji **Q-FACTOR** można regulować jakość/spadek filtrów w zakresie 1.00, 1.41 i 2.00 (mniejsza liczba oznacza lepszą jakość filtra/większy spadek).

🔊 Wskazówka: Gdy korektor jest włączony, ustawienie **SOUND PRESET** nie pełni żadnej funkcji i jest wyłączone.

HPF (High Pass Filter)

Częstotliwość podziału (50, 63, 80, 100, 125, 160 lub 200 Hz) i nachylenie filtra (6 lub 12 dB) można ustawić oddzielnie dla kanałów głośników przednich **FRONT (VORNE)** i/lub tylnych **REAR (HINTEN)** w celu usunięcia niskich częstotliwości, np. jeśli na wyjściu subwoofera używany jest dodatkowy subwoofer lub inne kanały, lub jeśli podłączone głośniki nie

mogą wystarczająco odtworzyć spektrum niższych częstotliwości.

LPF (Low Pass Filter)

Częstotliwość podziału (50, 63, 80, 100, 125, 160 lub 200 Hz) i nachylenie filtra (6 lub 12 dB) można ustawić oddzielnie dla kanałów głośników przednich **FRONT (VORNE)** i/lub tylnych **REAR (HINTEN)** w celu usunięcia wysokich częstotliwości, np. jeśli do odpowiednich wyjść podłączony jest tylko subwoofer (albo do odpowiednich wyjść przedwzmacniacza lub głośników).

LOUD:

Włączanie/wyłączanie funkcji loudness (aktywacja basów).

SUB-OUT:

Regulacja poziomu wyjściowego (**GAIN**), częstotliwości podziału (**FREQ**) i zbocze filtra (**SLOPE**) wyjścia subwoofera.

AMP

Opóźnienie aktywacji wyjścia przełączającego w zakresie 0 - 2,5 sekundy w celu uniknięcia zakłóceń przy włączaniu zewnętrznych wzmacniaczy.

DISPLAY (ANZEIGE):

W tym podmenu można dokonać ustawień dla wyświetlacza.

DIM MAN/ AUTO:

Przełączanie jasności wyświetlacza ręcznie / automatycznie.

AUTO: Wejście **ILLUMINATION** (patrz rozdział MONTAŻ/PODŁĄCZENIA) automatycznie przełącza jasność wyświetlacza pomiędzy zaprogramowanymi wartościami **DAY (TAG)** i **NIGHT (NACHT)** w zależności od oświetlenia pojazdu.

MAN (Ręczny): naciśnięcie przycisku **DIS** przez 2 sekundy powoduje przełączenie pomiędzy ustawionymi wartościami **DAY (TAG)** i **NIGHT (NACHT)**.

DAY (TAG):

Ustawienie jasności wyświetlacza dla dnia.

NIGHT (NACHT):

Ustawienie jasności wyświetlacza dla pory nocnej.

SCROLL:

Przewijanie wyświetlanej zawartości, jeśli jest dłuższa niż można ją wyświetlić. Opcje: Przewijanie nowych informacji jednokrotnie (1X) lub na stałe **ON (AN)**.

MODE:

Opcja ustawienia wyświetlacza, w drugiej linii może być stale wyświetlany czas **CLOCK (UHR)** lub również wybrane źródło **SOURCE (QUELLE)**.

STBY-LED:

Opcje dla czerwonej diody LED oznaczonej STBY z przodu radia samochodowego.

FLASH: Gdy radio samochodowe jest wyłączone, dioda LED miga co ok. 15 sekund, jeśli ta opcja jest aktywna.

TIMER: Jeśli logika godzinowa jest aktywna (zapłon plus jest wyłączony, radio samochodowe gra przez godzinę, a następnie wyłącza się automatycznie), dioda świeci się, gdy ta opcja jest aktywna.

LANGUAGE (SPRACHE):

Wybierz język menu. Możliwe języki: **DEUTSCH, ENGLISH**.

COLOR (FARBE):

Opcje ustawień **R** (czerwony) **G** (zielony) **B** (niebieski): Wymieszaj swój pożądaný kolor, zmieniając wartości jasności poszczególnych kolorów (możliwe 16x 16x 16 kolorów, każdy kolor może być zmieniany w swojej intensywności w 16 krokach).

VOLUME (LAUTSTAERKE)

W tym podmenu można dokonać ustawień głośności radia samochodowego.

ON VOLUME (AN LAUTST):

Wybierz, czy chcesz, aby radio samochodowe uruchamiało się ponownie z ostatnio użytą wartością **LAST VOL (LETZTE LAUTSTÄRKE)** czy z ustawioną wartością **AN VOL (ON VOL)**.

🔊 Wskazówka: Głośność włączania jest zawsze ograniczona do maks. 30.

TA VOL:

Ustawienie głośności komunikatów drogowych. Jeśli głośność aktywnego komunikatu drogowego zostanie zmieniona, ustawienie to zostanie zaktualizowane lub nadpisane.

HF VOL:

Ustawianie głośności zestawu głośnomówiącego. Jeśli głośność zostanie zmieniona podczas rozmowy telefonicznej, ustawienie to zostanie zaktualizowane lub nadpisane.

BEEP:

Ustawienie sygnału dźwiękowego po naciśnięciu klawisza.

🔊 Wskazówka: Zapisanie stacji jest zawsze potwierdzane dźwiękiem, nawet jeśli opcja **BEEP** jest ustawiona na **OFF (AUS)**.

CLOCK (UHR):

W tym podmenu można dokonać ustawień zegara. Patrz także rozdział ZEGAR.

CLOCK (UHR):

Włączanie/wyłączanie wyświetlania czasu, gdy radio jest wyłączone. Gdy radio samochodowe jest wyłączone, a zapłon jest włączony, po ustawieniu na **ON (AN)** na wyświetlaczu pojawia się zegar.

MODUS:

Przełączanie wskazania **12/24** godzin.

SET 00:00:

Ręczne ustawianie czasu: Ustawianie minut poprzez naciśnięcie przełącznika w górę, ustawianie godzin poprzez naciśnięcie przełącznika w dół.

🔊 Wskazówka: Jeśli **RDSCLOCK (RDSUHR)** jest aktywny, ręcznie ustawiony czas jest nadpisywany.

RDSCLOCK (RDS UHR):

Aktywowanie automatycznych ustawień czasu za pomocą sygnału danych radia.

VARIOUS (DIVERSES)

W tym menu można dokonać różnych ustawień.

DEMO:

Włączanie/wyłączanie funkcji demo/trybu sprzedaży (jeśli przez pewien czas nie zostanie naciśnięty żaden przycisk, pojawia się napis z funkcjami radia i kolor wyświetlacza zmienia się w sposób ciągły).

SCAN:

Ustawić czas funkcji odtwarzania (**4/8/12/16/60** sekund).

SWC:

Zapamiętanie zdalnego sterowania przy kierownicy, patrz rozdział PILOT ZDALNEGO STEROWANIA PRZY KIEROWNICY (SWC).

VERSION:

Zapytanie o wersję oprogramowania radia samochodowego.

NORMSET:

Przywrócenie radia samochodowego do ustawień fabrycznych. Po wybraniu opcji potwierdź, radio samochodowe uruchomi się ponownie w stanie dostawy.

BLUETOOTH®

W tym podmenu można dokonać ustawień Bluetooth®. Patrz również rozdział ZESTAW GŁOSNOMÓWIĄCY BLUETOOTH®.

PB SEARCH (TB SUCHE):

Wyszukiwanie nazwy w książce telefonicznej.

PHONEBOOK (TELEFONBUCH):

Wywołanie książki telefonicznej przeniesionej z telefonu komórkowego.

TWINCONNECT:

Aktywacja opcji jednoczesnego podłączenia dwóch urządzeń Bluetooth®.

PHONE LIST (TELEFON-LISTE):

Dostępne telefony / telefony znane radiu samochodowemu z możliwością usunięcia/odłączenia/ustalenia telefonu głównego.

STREAMING LIST (STREAMING-LISTE):

Dostępne/znane radiu samochodowemu urządzenia mobilne z A2DP z możliwością usunięcia/rozłączenia/wyboru aktywnego urządzenia A2DP.

SOFTKEY:

Konfiguracja funkcji dodatkowej przycisku „Odbierz połączenie”. Dostępne opcje

PB SEARCH (TB SUCHE)

PHONEBOOK (TELEFONBUCH)

VOICEDIAL (SPRACHWAHL)

DIAL NEW NUMBER (NEUE NR. WÄHLEN)

BT NAVI MIX:

Aktywacja funkcji **BT NAVI MIX**.

BT NAVI MIX GAIN (BT NAVI MIX PEGEL):

Opcja dostępna tylko w przypadku aktywacji BT NAVI MIX. Ustawienie głośności zmiksowanego sygnału z telefonu.

DELETE P-BOOK (T-BUCH LÖSCHEN):

Usuń książkę telefoniczną aktualnie podłączonego telefonu w radiu samochodowym.

DOWNLOAD P-BOOK (T-BUCH LADEN):

Ładuj książkę telefoniczną z aktualnie podłączonego telefonu komórkowego.

VOICE DIAL (SPRACHWAHL):

Wykonaj głosowe wybieranie numeru telefonu.

DIAL NEW (NEUE NR WAEHLEN)

Ręczne wprowadzanie numeru telefonu, który ma zostać wybrany.

20.Montaż | Demontaż | Podłączenia

Zasady instalacji



Urządzenie można zainstalować tylko wtedy, gdy ma się doświadczenie w instalacji radia samochodowego i jest się zaznajomionym z układem elektrycznym pojazdu. Należy zwrócić uwagę na informacje podane przy przyłączach radia samochodowego. Radio samochodowe można podłączyć wyłącznie za pomocą odpowiednich adapterów; należy upewnić się, że wszystkie przewody przenoszą prawidłowe sygnały lub napięcia. Wtyczki znajdujące się w pojeździe nie mogą być podłączane bezpośrednio do radia samochodowego. Instalacja radia nie może zakłócać lub blokować działania poduszek powietrznych i innych urządzeń zabezpieczających i/lub elementów obsługowych. Przed montażem radia samochodowego należy odłączyć akumulator pojazdu (zacisk ujemny, masa), w przeciwnym razie mogą wystąpić usterki lub nawet uszkodzenie radia samochodowego lub elektroniki pojazdu. Należy przestrzegać wskazówek bezpieczeństwa producenta pojazdu (poduszka powietrzna, system alarmowy, komputer pokładowy, immobiliser itp.). W zależności od pojazdu, w którym ma być zamontowane radio samochodowe, opcjonalne i specyficzne

Wymagane są adaptory przyłączeniowe i/lub akcesoria montażowe, takie jak ramy montażowe, osłony itp.

Błędy montażowe mogą doprowadzić do zniszczenia radia lub elektroniki pojazdu. Obudowa radia samochodowego nagrzewa się podczas pracy - należy upewnić się, że żadne kable nie leżą przy obudowie ani nie są przycięzione.

Jeśli potrzebna jest pomoc w instalacji radia samochodowego, należy skonsultować się ze specjalistą od samochodowych systemów Hi-Fi.

Aby wyjąć radio, należy poluzować boczne pokrywy (patrz rozdział ELEMENTY OBSŁUGOWE RADIA SAMOCHODOWEGO); można je podnieść z boku za pomocą paznokcia.

Włóż uchwyty zwalniające (akcesoria w zestawie) do otworów, aż zatrzasną się w miejscu. Teraz ostrożnie wyciągnij radio samochodowe z gniazda montażowego. Upewnij się, że żadne kable nie są uszkodzone.

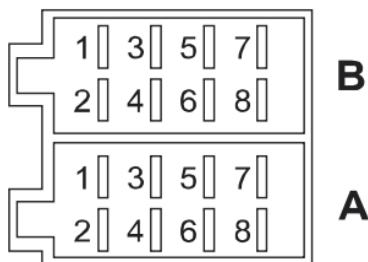

A		B	
1	NC/wolne	1	Speaker/głośniki RR+
2	Mute/Wyciszenie (masa aktywna)	2	Speaker/głośniki RR-
3	NC/wolne	3	Speaker/głośniki RF+
4	BATT/Bateria (Kl. 30)	4	Speaker/głośniki RF-
5	Antena/wyjście przełączające (zdalne)	5	Speaker/głośniki LF+
6	Ściemniacz/Oświetlenie (Kl. 58)	6	Speaker/głośniki LF-
7	ACC/Zapłon plus (Kl. 15)	7	Speaker/głośniki LR+
8	GND/masa (Kl. 31)	8	Speaker/głośniki LR-

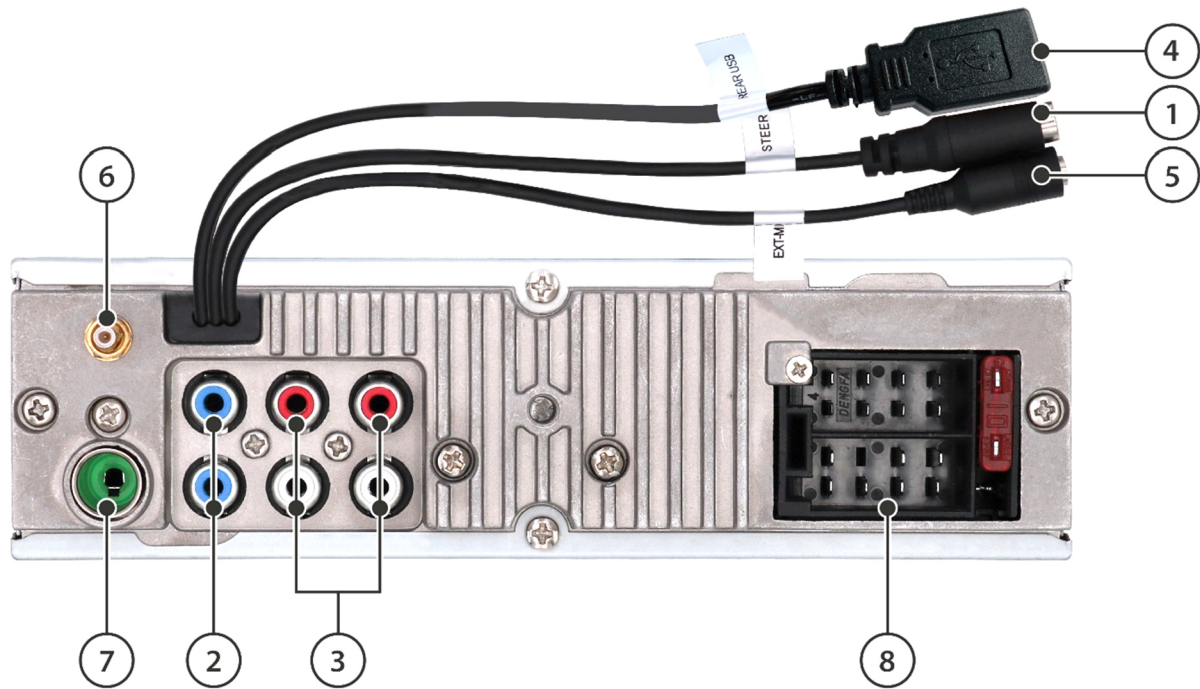

Połączenia i definicje połączeń

- ① SWC: Podłączenie do pilota zdalnego sterowania przy kierownicy, może być konieczny zewnętrzny adapter/interfejs, patrz rozdział PILOT ZDALNEGO STEROWANIA PRZY KIEROWNICY (SWC)
- ② SUB/SW: Wyjście subwoofera do podłączenia aktywnego subwoofera
- ③ PREAMP- OUT (RF, LF, RR, LR): Wyjścia przedwzmacniacza do podłączenia zewnętrznego wzmacniacza
- ④ USB: Tylny port USB (REAR USB)
- ⑤ EXT-MIC: Przyłącze do podłączenia zewnętrznego mikrofonu, przełączanie następuje automatycznie, gdy podłączony jest mikrofon
- ⑥ Antena DAB: Złącze SMB z 12 V zasilaniem fantomowym (maks. 150 mA, przełączane w menu, patrz rozdział USTAWIENIA)
- ⑦ Antena FM/AM: Przyłącze DIN
- ⑧ Listwa zaciskowa z komorą A (zasilanie), komorą B (głośnik) i bezpiecznikiem radia (płaski bezpiecznik samochodowy, 10 A, czerwony)

21.Przydatne informacje | Dane techniczne

Gwarancja

Z aktualnymi warunkami gwarancji można zapoznać się na stronie www.blaupunkt.com. Jeżeli nie podano tu żadnych dodatkowych informacji, zastosowanie mają lokalne przepisy prawne.

Serwis

W razie potrzeby skorzystania z serwisu naprawczego należy skontaktować się ze sprzedawcą Blaupunkt, u którego zakupiono produkt. Więcej informacji na temat partnerów serwisowych w danym kraju można znaleźć pod adresem www.blaupunkt.com Informacje o partnerach serwisowych w kraju.

MUTE/WYCISZENIE: Wyciszenie radia samochodowego poprzez kontakt z masą BATT (kl. 30): Akumulator

ANTENA / WYJŚCIE PRZEŁĄCZNIKOWE (ZDALNE): Przełączane zasilanie dla anten aktywnych lub napięcie sterujące dla zewnętrznych wzmacniaczy mocy/subwooferów (12 V, max. 150 mA)

ŚCIEMNIACZ/OŚWIETLENIE (kl. 58): Wejście oświetlenia pojazdu, wymagane do automatycznego przełączania jasności przycisków/wyświetlacza. Wejście wymaga napięcia 0 V/12 V. Sygnały PWM mogą powodować migotanie wyświetlacza i nie mogą być używane. ACC/ZAPŁON PLUS (Kl. 15): Przełączenie zapłonu plus z blokady zapłonu GND/MASA (kl. 31): Masa

🔌 Wskazówka: Radio samochodowe nie obsługuje zmienników CD, interfejsu ani innych komponentów kompatybilnych ze starszymi radiami samochodowymi Blaupunkt.

🔌 Wskazówka: Należy zwrócić uwagę na prawidłowe podłączenie zapłonu i stałego plusa, w przeciwnym razie radio samochodowe będzie miało zwiększony pobór prądu i nie wyłączy się całkowicie, może to doprowadzić do rozładowania akumulatora samochodowego!

Dane techniczne

Napięcie zasilania	3 V, CR2025
Pilot zdalnego sterowania	10,5 -14,4 V
Napięcie robocze	
Pobór prądu	
W stanie roboczym	< 10 A
W stanie wyłączonym (Kl. 15/ ACC wył.)	< 5 mA
Impedancja głośników	> 4 Ohm/kanal
Wyjście przełączające antena/wzmacniacz	12 V, max. 150 mA
Antena DAB	12 V, max. 150 mA
Złącze USB	5 V, maks. 1 A
Złącze AUX	3,5 mm stereo jack
Złącze SWC	3,5 mm stereo jack
	0 - 3,3 V

🔌 Wskazówka: Należy zwrócić uwagę na prawidłowe podłączenie zapłonu i stałego plusa, w przeciwnym razie radio samochodowe będzie miało zwiększony pobór prądu i nie wyłączy się całkowicie, może to doprowadzić do rozładowania akumulatora samochodowego!

22. Wyszukiwanie błędów

Poniżej znajdują się ilustracje błędów i ich możliwe rozwiązania.

Jeśli nadal występują problemy z radiem samochodowym, należy skontaktować się ze sprzedawcą lub serwisem firmy Blaupunkt.

W przypadku problemów należy zlecić kontrolę instalacji lub jej wykonanie specjalście.

Większość występujących problemów może wynikać z błędnego podłączenia i obsługi.

• Po zamontowaniu na desce rozdzielczej zapalają się lampki kontrolne poduszki powietrznej / prędkościomierz przestaje działać itp.:

Radio samochodowe było prawdopodobnie nieprawidłowo podłączone. Natychmiast odłączyć akumulator pojazdu i wyjąć radio. Zlecić wykonanie/sprawdzenie instalacji przez specjalistę.

• Radio samochodowe po włączeniu wyświetla 1 HOUR (1 STUNDE) i wyłącza się po godzinie:

Plus zapłonu nie jest podłączony lub nie jest aktywowany. Należy sprawdzić przyłącza.

• Przy większej głośności wyświetlacz/radio samochodowe migocze lub dźwięk się wyłącza:

Proszę sprawdzić przekrój kabla zasilacza.

Nie schodzić poniżej impedancji 4 Ohm/kanał

Zlecić wykonanie/sprawdzenie instalacji przez specjalistę.

• Pilot zdalnego sterowania nie działa:

Należy sprawdzić, czy bateria jest prawidłowo osadzona, usunąć małą plastikową folię, skierować pilot na radio samochodowe, aby uzyskać bezpośredni kontakt wzrokowy.

• Radio samochodowe nie włącza się/ Radio samochodowe nie reaguje na zapłon/ Radio samochodowe zawsze wyłącza się automatycznie po pewnym czasie/ Radio samochodowego nie można włączyć bez zapłonu:

Zapłon/ciągły plus prawidłowo podłączony? Plus zapłonu musi przełączać się prawidłowo 0 V/12 V, w stanie „zapłon wyłączony” na plusie zapłonu nie może występować napięcie resztkowe.

Prosimy o sprawdzenie poprawności podłączenia radia samochodowego, w żadnym wypadku nie należy podłączać wtyczek samochodowych bezpośrednio do radia samochodowego bez wcześniejszego sprawdzenia przyporządkowania PINU do PINU.

Zlecić wykonanie/sprawdzenie instalacji przez specjalistę.

• Ustawienia i/lub zaprogramowane stacje zostają utracone, czas nie działa prawidłowo:

Zasadniczo radio samochodowe zapisuje ustawienia na stałe, nawet bez zasilania.

Jednak niektóre ustawienia są trwale zapisywane dopiero po prawidłowym wyłączeniu, dlatego należy pamiętać o prawidłowym wyłączeniu radia samochodowego.

Funkcje takie jak czas, ostatnie źródło, ostatnia pozycja odtwarzania USB/CD wymagają stałego zasilania. Do prawidłowego działania radio samochodowe musi być prawidłowo podłączone do ciągłego zasilania, które nie może być przerwane.

Ponadto niektóre stacje radiowe mogą nadawać nieprawidłowy sygnał czasu poprzez RDS, w takim przypadku należy wyłączyć w menu funkcję RDS odpowiadającą za godzinę i ustawić zegar ręcznie.

• Radio samochodowe nie odbiera sygnału radiowego lub odbiera słaby sygnał radiowy:

Sprawdzić antenę dla danego obszaru odbioru.

Sprawdzić, czy może być potrzebny adapter zasilania fantomowego.

Czy antena jest prawidłowo zamontowana? Wiele anten wymaga zastosowania przeciwbieguna (karoseria).

Lampy LED lub inne elementy elektryczne mogą zakłócać odbiór radiowy, dlatego należy wykluczyć obecność takich zakłóceń.

Przy pierwszym użyciu radia samochodowego należy upewnić się, że radio samochodowe jest ustawione na właściwy region radiowy (patrz rozdział USTAWIENIA).

• W trybie DAB nagle wyświetlany jest komunikat NO SIGNAL lub NO SERVICE:

Aktualny MULTIPLEKS (pakiet programów) ma zbyt słaby sygnał i dekodowanie sygnału audio nie jest możliwe. Proszę wybrać inny MULTIPLEKS lub sprawdzić antenę DAB.

• Radio samochodowe nagle wyświetla komunikat SEEK PI (SUCHE PI)/ SEEK TA (SUCHE TA) lub zmienia stację podczas pracy radia:

Proszę sprawdzić antenę i ustawienia radia samochodowego. W razie potrzeby dezaktywować funkcję częstotliwości alternatywnej (patrz rozdział USTAWIENIA). Jeśli funkcja radia komunikacyjnego została włączona, słaby odbiór może spowodować, że radio samochodowe samo zmieni stację, wyłączy funkcję radia komunikacyjnego lub wybierze inną stację.

• Radio samochodowe nie wyświetla prawidłowo nazwy stacji w trybie radiowym

Należy ustawić wyświetlacz odpowiednio do potrzeb za pomocą przycisku DIS. Sprawdzić odbiór (sprawdzić antenę).

Uwaga: Niektóre stacje nadają dodatkowe informacje zamiast nazwy stacji RDS; radio samochodowe nie ma na to wpływu.

• USB, CD, SD lub inne nośniki danych nie działają:

Należy sprawdzić działanie z innym nośnikiem danych, sformatować nośnik danych, odtworzyć inne pliki.

• Problemy z Bluetooth® (książka telefoniczna nie jest wyświetlana, telefon komórkowy nie łączy się, nie słycać rozmówcy):

Należy sprawdzić, czy dostępne są aktualizacje oprogramowania dla telefonu komórkowego i/lub radia samochodowego.

Proszę usunąć radio samochodowe w telefonie komórkowym z listy, a następnie ponownie nawiązać połączenie.

Potwierdzić wszystkie żądania autoryzacji w telefonie komórkowym za pomocą TAK lub sprawdzić je ręcznie w przypadku podłączonego radia samochodowego. Wykorzystaj inny telefon komórkowy do sprawdzenia.

• Rozmówca mnie nie słyszy:

Należy sprawdzić połączenie zewnętrznego mikrofonu. Sprawdzić ustawienie mikrofonu w ustawieniach Bluetooth® (jeśli jest dostępne).

Wykorzystaj inny telefon komórkowy do sprawdzenia.

• SUB-OUT lub opcje jego ustawienia w radiu samochodowym nie działają:

Należy sprawdzić, czy subwoofer jest prawidłowo podłączony do wyjścia SUB-Out radia samochodowego, w przeciwnym razie opcje w ustawieniach dźwięku nie mają znaczenia.

• Błąd/problem nie jest tutaj wymieniony. Funkcja radia samochodowego nie działa zgodnie z oczekiwaniami/ Radio samochodowe nie zachowuje się zgodnie z oczekiwaniami:

Proszę przywrócić ustawienia fabryczne radia poprzez MENU -> VARIOUS -> NORMSET.

Sprawdzić, czy oprogramowanie jest aktualne. Aktualne aktualizacje oprogramowania dostępne na naszej stronie lub można je zamówić za pośrednictwem naszego serwisu.

Uwaga: Dokładny opis usterki oraz aktualne oprogramowanie radia są niezbędne do skontaktowania się z serwisem.

1. Prvky obsluhy – autorádio

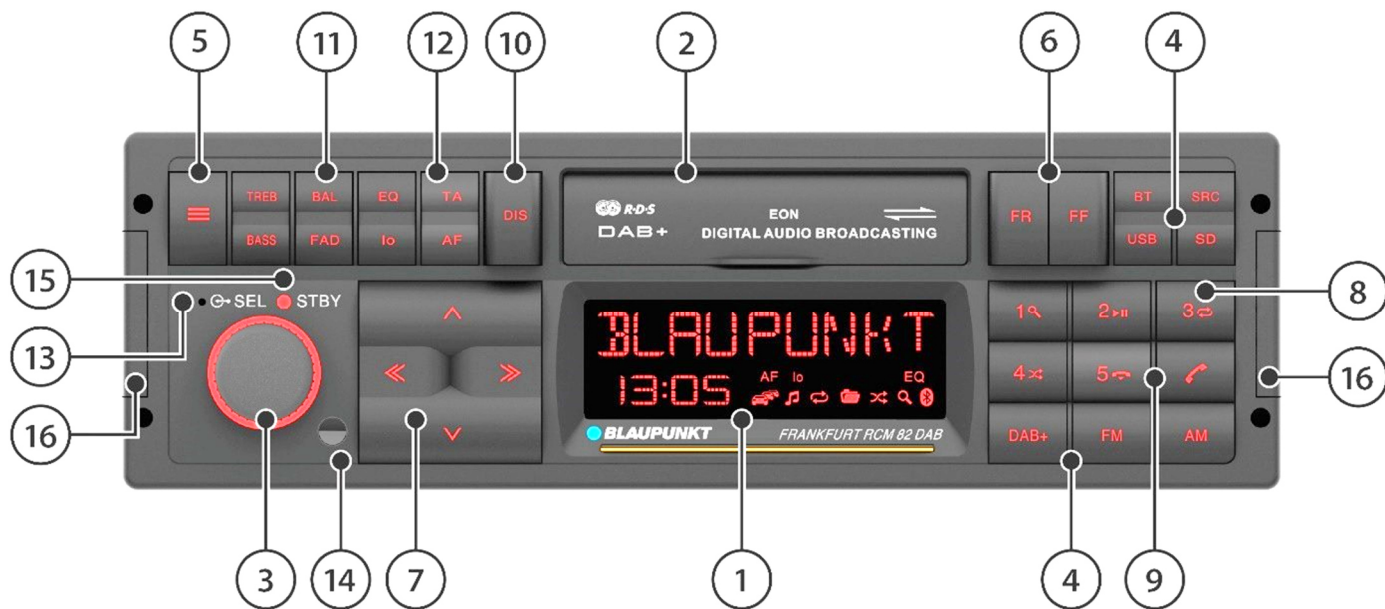

① LC displej:

Zobrazení informací, jako je zdroj, stanice, hudební skladba, čas a možnosti nastavení

② Skryté vstupy microSD / USB a AUX (zleva doprava).

Otevřete klapku, lehce zatlačte zdola na vypouklinu na spodním okraji.

③ Nastavení hlasitosti/vypínač

Otáčení: Úroveň hlasitosti nahlas/potichu

Krátký stisk: Zapnutí autorádia, ztlumení autorádia

Dlouhý stisk: Vypínání autorádia

④ Tlačítko **SRC** / tlačítka přímé volby **BT, USB, SD, DAB+, FM, AM**:

Krátký stisk: Výběr zdroje zvuku.

Tlačítko SRC slouží k postupnému přepínání dostupných zdrojů zvuku. Některé zdroje mohou být vypnuty (viz kapitola NASTAVENÍ) nebo mohou být nedostupné, pokud není připojeno žádné zařízení (např. AUX).

Dlouhý stisk SRC: Funkce přehrávání stanice/stop (SCAN)

⑤ Tlačítko menu:

Krátký stisk: Otevření/zavření menu (viz kapitola NASTAVENÍ)

Dlouhý stisk: Funkce nahrávání do paměti (P-SCAN) pro VHF/DAB

⑥ Tlačítka **FR / FF**:

Ovládání specifických funkcí zdroje (vyhledávání PTY, přetáčení, vyhledávání skupiny)

⑦ Multifunkční kolébkový přepínač:

Ovládání specifických funkcí daného zdroje.

A / V: Manuální vyhledávání, změna složky, změna skupiny, navigace v menu, změna nastavení v menu

<< / >>: Vyhledávání, změna skladby, změna služby, výběr nastavení nebo potvrzení/jeden krok v menu zpět.

⑧ Tlačítka stanic **1- 5**:

Krátký stisk: Výběr stanice, uloženého telefonního čísla nebo druhé zobrazené funkce/speciální funkce, jako je vyhledávání skladeb (prohlížení), přehrávání/pauza, funkce opakování, náhodné přehrávání, v závislosti na vybraném zdroji

Dlouhý stisk: Funkce paměti rozhlasových stanic a telefonních čísel

⑨ Sluchátko telefonu:

Tlačítko „Přijmout“:

Krátký stisk: Příjem hovorů / vytáčení čísel

Dlouhý stisk: Volba programovatelné klávesy (viz kapitola HANDS-FREE SOUPRAVA BLUETOOTH®)

Tlačítko „Odpojit“:

Krátký stisk: Ukončení/odmítnutí hovoru

Dlouhý stisk: ./.

⑩ Tlačítko **DIS**:

Krátký stisk: Přepínání displeje mezi různými informacemi v závislosti na vybraném zdroji

Dlouhý stisk: Přepínání jasu displeje (pokud je regulace jasu v menu nastavena na MANUÁLNÍ, viz kapitola NASTAVENÍ)

⑪ Tlačítko přímého přístupu **TREB, BASS, BAL, FAD, EQ** pro nastavení zvuku

Krátký stisk EQ: Volba možnosti SOUND PRESET

Dlouhý stisk EQ: Vyvolání ekvalizéru

⑫ Tlačítka přímého přístupu k funkcím rádia (**lo, TA, AF**)

⑬ Mikrofon:

Mikrofon soupravy hands-free (je aktivní pouze v případě, že není připojen žádný externí mikrofon)

⑭ Dioda IR:

Přijímač pro volitelné infračervené dálkové ovládání.

⑮ Dioda LED STBY (viz kapitola NASTAVENÍ)

⑯ Kryty otvorů na odblokovací zařízení, viz kapitola MONTÁŽ A DEMONTÁŽ A PŘIPOJENÍ

2. Ovládací prvky, dálkové ovládání (volitelná výbava)

Autorádio je možné ovládat na dálku senzorem dálkového ovládání zabudovaným do přední části autorádia. K dálkovému ovládání lze použít dálkový ovladač dostupný jako doplňující vybavení k autorádiu nebo starší dálkové ovladače Blaupunkt (RC-08, RC-09, RC-10, RC-10H, RC-12H).

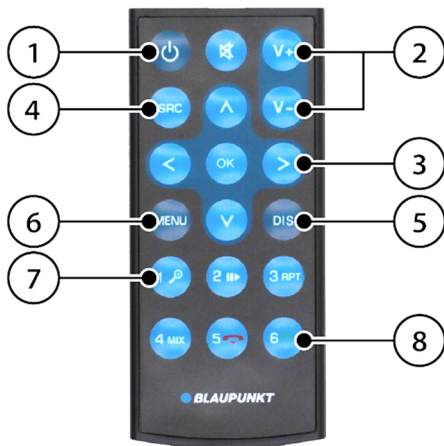

① Tlačítko Zap./Vyp.

☛ Poznámka: Autorádio lze zapnout dálkovým ovladačem pouze v případě, že je zapnuté zapalování. Tato funkce zvyšuje klidový proud autorádia, a proto ji nelze kvůli ochraně baterie vozidla použít bez zapnutého zapalování.

② Tlačítka pro ovládání hlasitosti/ztlumení.

③ Multifunkční tlačítka: Ovládání specifických funkcí daného zdroje.

④ Tlačítko **SRC** (source/zdroj):
Volba zdroje zvuku, postupně jsou přepínány dostupné zdroje zvuku.
Některé zdroje je možné deaktivovat, viz kapitola NASTAVENÍ.

⑤ Tlačítko **DIS**: Přepínání displeje

⑥ Tlačítko **MENU**: Otvírání menu

⑦ Tlačítka paměti stanic:
Volba stanice nebo druhé prezentované funkce, například pauza/opakování/náhodné přehrávání, v závislosti na vybraném zdroji

⑧ Telefonní tlačítka:
Přijímání a ukončování hovorů.

3. Blahopřejeme

Blahopřejeme k nákupu nového výrobku Blaupunkt. Chtěli bychom, abyste se z něj mohli dlouho těšit, proto žádáme, abyste si pozorně přečetli tento návod k obsluze.

Pokud se objeví neočekávané problémy, podívejte se do návodu k obsluze a zjistěte, zda je můžete vyřešit sami. Pročtěte si také kapitolu VYHLEDÁVÁNÍ CHYB na konci návodu k obsluze.

Pokud nebude možné, abyste problém vyřešili sami, prodejce a servis Blaupunkt Vám rádi pomohou. Kontaktní údaje naleznete na webových stránkách www.blaupunkt.com.

POZNÁMKA: Tento návod se vztahuje na různé modely, takže některé funkce a možnosti nemusí být k dispozici nebo se v závislosti na modelu mohou lišit. Kromě toho si za účelem zdokonalování výrobku vyhrajujeme právo provádět technické změny.

Obsah

Kapitola

Prvky obsluhy – autorádio	1
Ovládací prvky, dálkové ovládání (volitelná výbava)	2
Blahopřejeme	3
Bezpečnostní zásady	4
Obecné informace Obsah balení Aktualizace softwaru	5
Zapínání/vypínání Změna hlasitosti	6
Analogové rádio: VHF/střední vlny (FM/AM)	7
Digitální rádio: DAB/DAB+	8
Přehrávání z externích zařízení a datových nosičů: USB/microSD	9
Přehrávání z externích zařízení a datových nosičů: iPod/iPhone	10
Přehrávání z externích zařízení a datových nosičů: AUX	11
Konfigurace Bluetooth® spojení	12
Streamový přenos zvuku přes Bluetooth®	13
Přehrávání navigačních hlášení přes Bluetooth®	14
Souprava Hands-free Bluetooth®	15
Nastavení zvuku	16
Hodiny	17
Dálkové ovládání na volantu (SWC)	18
Nastavení Menu	19
Instalace Demontáž Připojení	20
Užitečné informace Technické údaje	21
Vyhledávání chyb	22

4. Bezpečnostní zásady

Bezpečnostní zásady

Autorádio bylo vyrobeno v souladu s aktuální úrovní techniky a stanovenými bezpečnostními pokyny. V případě nedodržení bezpečnostních zásad obsažených v tomto návodu se však mohou vyskytnout rizika. Tento návod je určen k seznámení uživatele s nejdůležitějšími funkcemi.

- Před instalací nebo použitím autorádia se důkladně seznámte s tímto návodem.
- Návod by měl být uložen na místě, ke kterému mají kdykoliv přístup všichni uživatelé.
- Pokud předáváte autorádio třetím osobám, přiložte k němu prosím tento návod.
- Věnujte pozornost také návodům k zařízením, která používáte spolu s autorádiem.

Použité symboly

V tomto návodu jsou použity následující symboly:



NEBEZPEČÍ! Varování před úrazem



OPATRNĚ! Varování před poškozením jednotky DVD/CD nebo používaného datového nosiče



NEBEZPEČÍ! Varování před vysokou hlasitostí



Symbol CE potvrzuje shodu se směrnicemi EU

- Poznámka
- Specifikace

Bezpečnost silničního provozu

Pro bezpečnost silničního provozu dodržujte prosím následující pokyny



NEBEZPEČÍ! Autorádio je třeba používat tak, abyste se neustále mohli bezpečně věnovat řízení vozidla.

Používání funkcí autorádia za jízdy může odvracet pozornost od situace na silnici a vést k vážným nehodám!

Vyhňte se za jízdy veškerým dalším činnostem, které odvádějí pozornost od dopravní situace a od řízení vozidla.



Autorádio je třeba používat tak, abyste se během jízdy po celou dobu mohli bezpečně věnovat řízení vozidla. V případě potřeby zastavte vozidlo na bezpečném místě a obsluhujte autorádio, když vozidlo stojí. Řidič vozidla nesmí používat žádné aplikace, které odvádějí pozornost od situace na silnici.



Vždy poslouchejte rádio s přiměřenou hlasitostí, jednak abyste chránili svůj sluch a také abyste slyšeli akustické varovné signály (např. od policie). Během pauzy při ztlumení (např. při změně zdroje zvuku) není změna hlasitosti slyšitelná. Během této pauzy při ztlumení hlasitosti nezvyšujte.

Všeobecné bezpečnostní zásady

Autorádio neupravujte ani neotevírejte. Uvnitř nejsou žádné součástky, které by mohl uživatel udržovat.

Určený způsob použití:

Toto autorádio je určeno pro instalaci a provoz ve vozidle s napájecím napětím 12 V a musí být instalováno do zdířky DIN. Musí být dodrženy mezní hodnoty parametrů autorádia.

Opravy a v případě potřeby instalaci svěřte odborníkům.

5. Obecné informace | Obsah balení | Aktualizace softwaru

Prohlášení o shodě

Společnost Blaupunkt Competence Center Car Multimedia-Evo Sales GmbH prohlašuje, že toto autorádio splňuje základní požadavky a ostatní příslušná ustanovení směrnice 2014/53/EU.

Prohlášení o shodě lze nalézt na internetu na adrese www.blaupunkt.com. Pokud tam není dostupné, dodáme ho na vyžádání.

Informace o ochranných známkách

Všechny ostatní ochranné známky a jejich loga, značky nebo názvy společnosti uvedené v tomto návodu byly použity pouze pro účely identifikace a jsou majetkem příslušných vlastníků.

Zásady pro čištění

Rozpouštědla, čisticí prostředky a abraziva nebo spreje k čištění palubní desky a výrobky pro osvěžení vzduchu a péči o plasty mohou obsahovat látky, které poškozují povrch autorádia. K čištění autorádia používejte pouze suchý nebo mírně navlhčený hadřík.

Pokyny k likvidaci



Staré autorádio se nesmí likvidovat spolu s domovním odpadem! K likvidaci vysloužilého autorádia a příslušenství použijte dostupné systémy vracení a sběru odpadu.

Obsah balení

Balení obsahuje následující komponenty:

- Autorádio
- Návod
- Externí mikrofon
- Připojovací kabel ISO A / ISO B
- Montážní rám + Nástroje pro demontáž
- Anténní adaptér DIN-ISO

Aktualizace softwaru

Software autorádia je možné aktualizovat z externího paměťového média. Pokud jsou pro Vaše rádio k dispozici aktualizace, najdete je na stránce www.blaupunkt.com. Pokyny pro aktualizaci a další informace jsou k aktualizaci připojeny.

🔊 **Poznámka:** Pokud autorádio funguje správně, není aktualizace nutná. Každá aktualizace s sebou nese určitá rizika spojená s chybami během provádění aktualizace a ve velmi vzácných případech - navzdory pečlivému testování - se mohou objevit nové nebo jiné chyby.

🔊 **Poznámka:** Jednotlivé prvky a funkce autorádia se mohou lišit od těch, které byly uvedeny v návodu, protože v souvislosti s průběžným rozvojem softwaru mohou být funkce měněny, dodávány nebo dokonce i odstraňovány. Není to ani vada ani důvod pro reklamaci rádia.

🔊 **Poznámka:** Pokud požadujete od společnosti Blaupunkt aktualizaci, poskytněte nám prosím co nejvíce podrobností o problému s rádiem. Pracovníci potřebují také informace o aktuálně nainstalované verzi softwaru (viz kapitola NASTAVENÍ). Bez těchto informací vám bohužel nemůžeme pomoci ani zajistit aktualizaci.

6. Zapínání/vypínání | Změna hlasitosti

Zapínání/vypínání

Pro zapnutí stiskněte regulátor hlasitosti.

Pro vypnutí stiskněte a přidržte regulátor hlasitosti po dobu delší než jednu sekundu. Vezměte prosím na vědomí, že když rádio zapnete, může trvat několik sekund, než ho budete moci znovu vypnout, protože na pozadí jsou stále aktivní interní spouštěcí procesy.

🔊 **Poznámka:** Rádio je možné zapnout, i když je vypnuto zapalování - na displeji se v tom případě na krátkou dobu objeví nápis 1 HOUR ON / 1 HODINA. Po jedné hodině se rádio automaticky vypne, aby se chránila baterie.

Vypínání/zapínání nastartováním vozidla

Pokud bude během činnosti autorádia vypnuto zapalování, autorádio se automaticky vypne a znovu zapne při dalším zapnutí zapalování.

Pokud bylo autorádio vypnuto stisknutím tlačítka hlasitosti, po zapnutí/vypnutí zapalování zůstane trvale vypnuto, až do opětovného manuálního zapnutí.

🔊 **Poznámka:** Pokud funkce nepracuje podle popisu, autorádio nebylo správně připojeno.

Změna hlasitosti

Hlasitost je možné regulovat regulátorem hlasitosti, hlasitost lze nastavit v rozmezí od 0 (bez zvuku) do 40 (maximální hlasitost).

Úroveň hlasitosti se na několik sekund zobrazí na displeji. V závislosti na nastavení si autorádio po opětovném zapnutí zapamatuje poslední hlasitost nebo naprogramovanou hlasitost (viz kapitola NASTAVENÍ).

Nastavení hlasitosti hudby:

Pro změnu hlasitosti otočte regulátor hlasitosti během přehrávání hudby.

Nastavení hlasitosti dopravních hlášení (dopravní hlášení musí být v nastaveních aktivní, viz kapitola NASTAVENÍ):

Otočte regulátor hlasitosti během dopravního hlášení pro změnu hlasitosti; tato hodnota je automaticky uložena do paměti a kdykoliv ji lze přizpůsobit v nastaveních (viz kapitola NASTAVENÍ).

Nastavení hlasitosti Bluetooth® (telefonování):

Pro změnu hlasitosti otočte regulátor hlasitosti během telefonátu. Tato hodnota se ukládá automaticky a je možné ji v nastaveních kdykoli změnit (viz kapitola NASTAVENÍ).

Kromě toho jak hlasitost hovoru, tak hlasitost vyzvánění, může nebo dokonce musí být upravována na mobilním telefonu, je nutné seznámit se s návodem výrobce telefonu.

Nastavení hlasitosti Bluetooth®-BT-Navi-Mix (hlášení z připojeného mobilního telefonu s aktivní navigací):

V menu Bluetooth® lze nastavit úroveň navigačních hlášení, pokud je aktivní volba Bluetooth®-BT-Navi-Mix. Kromě toho lze hlasitost regulovat také na mobilním telefonu, postupujte podle pokynů výrobce telefonu (viz kapitola PŘEHŘÁVÁNÍ NAVIGAČNÍCH POKYNŮ PŘES BLUETOOTH®).

Ztlumení autorádia (Mute)

Krátce stiskněte regulátor hlasitosti pro ztlumení autorádia nebo opětovné zapnutí předchozí hlasitosti.



Vždy poslouchejte rádio s přiměřenou hlasitostí, jednak abyste chránili svůj sluch a také abyste slyšeli akustické varovné signály (např. od policie). Během pauzy při ztlumení (např. při změně zdroje zvuku) není změna hlasitosti slyšitelná. Během této pauzy při ztlumení hlasitost nezvyšujte.

7. Analogové rádio: VHF/střední vlny (FM/AM)

Vyberte jeden ze zdrojů/úrovní paměti **FM1**, **FM2**, **FMT** nebo **AM** pomocí tlačítka **SRC** nebo tlačítek **FM/AM**

🔊 Poznámka: Některé zdroje/úrovně paměti jsou v závislosti na nastavení neaktivní; z továrního nastavení je aktivní pouze úroveň paměti **FM1** a **AM**. Viz kapitola NASTAVENÍ.

🔊 Poznámka: Pro každou úroveň paměti je k dispozici 5 paměťových míst.

Vyhledávání stanic

S pomocí multifunkčního kolébkového přepínače lze stisknout << nebo >> pro zahájení vyhledávání kanálů dolů nebo nahoru. Vyhledávání se automaticky zastaví na další přijímané stanici.

🔊 Poznámka: Citlivost vyhledávání lze nastavit v nastaveních, viz kapitola NASTAVENÍ.

Pokud je signál stanice velmi slabý a vyhledávání se nezastaví na požadované frekvenci, můžete frekvenci nastavit také ručně. Za tímto účelem stiskněte na multifunkčním kolébkovém přepínači příslušné tlačítka **▲** nebo **▼**, až dosáhnete požadovanou frekvenci.

Vyhledávání PTY (jen FM)

Pokud je funkce PTY (typ programu) aktivní (viz kapitola NASTAVENÍ), zahájí stisknutí tlačítek **FR/FF** vyhledávání nastaveného identifikátoru PTY (vstupní volba typu PTY, viz kapitola NASTAVENÍ).

Ukládání stanic/výběr uložených stanic

Oblíbené stanice lze uložit do paměti stanic tlačítky 1-5. Na každé úrovni paměti je možné uložit 5 stanic.

Podle popisu v sekci VYHLEDÁVÁNÍ STANICE nastavte požadovanou stanici.

Následně stiskněte vybrané tlačítko paměti na dobu delší než jednu sekundu, až se ozve zvuk potvrzující uložení stanice, po zvukovém signálu znovu tlačítko uvolněte. Krátkým stisknutím tlačítka paměti můžete pustit dříve uloženou stanici.

Automatické ukládání stanic (Travelstore)

Na úrovních paměti označených písmenem T (FMT, AMT) můžete uložit 5 stanic s nejlepším příjmem pomocí automatického vyhledávání (Travelstore). Za tímto účelem stiskněte tlačítko FM nebo AM na dobu delší než jednu sekundu, až se na displeji objeví sdělení FM TSTORE / AM TSTORE.

🔊 Poznámka: V případě zapnutí Travelstore na jiné úrovni paměti se systém automaticky přepne na úroveň paměti Travelstore a v případě potřeby ji automaticky aktivuje v nastaveních.

Ukládají / mění se pouze ty stanice, které jsou na úrovni paměti Travelstore.

Přehrávání uložených stanic (P-SCAN)

Na vybrané úrovni paměti můžete přehrávat všechny stanice: Za tím účelem podržte tlačítko **MENU** stisknuté po dobu delší než jednu sekundu, až se na displeji objeví nápis P-SCAN.

Na displeji se nyní objeví P-SCAN a aktuální frekvence/rozhlasová stanice.

Nápis P-SCAN se zobrazuje do okamžiku jeho odstranění opětovným stisknutím tlačítka.

Přehrávání dostupných stanic (SCAN)

Ve vybraném frekvenčním pásmu můžete přehrávat všechny stanice: Za tím účelem podržte tlačítko volby zdroje **SRC** stisknuté po dobu delší než jednu sekundu, až se na displeji objeví nápis SCAN.

Na displeji se objeví nápis SCAN a bude blikat aktuální frekvence/rozhlasová stanice. SCAN bude blikat až do okamžiku opětovného stisknutí tlačítka za účelem jeho zastavení.

Změna displeje

Tlačítkem **DIS** můžete přepínat displej pro zobrazení následujících různých informací:

- Název stanice
- PTY (typ programu)
- Rozhlasový text
- Paměť/úroveň paměti + frekvence
- Paměť/úroveň paměti + čas

🔊 Poznámka: Dostupnost funkcí zobrazování závisí na zvoleném pásmu, vysílaci a kvalitě příjmu

8. Digitální rádio: DAB/DAB+

Digital Audio Broadcasting (zkráceně DAB nebo DAB+) je digitální nástupce analogového VHF vysílání. Ve srovnání s analogovým VHF rádiem jsou u digitálního přenosu některé rozdíly:

Na jednom kanálu je možné přenášet několik stanic - tzv. multiplex (ENSEMBLES) (= programové balíčky).

Stanice, které patří do daného MULTIPLEXU, se nazývají SERVICES (= stanice a/nebo datové služby).

Například v Německu jsou MULTIPLEXY regionálně dostupné u veřejnoprávních vysílatelů; dále v současnosti existují dva MULTIPLEXY, které lze přijímat v celém Německu: **DR DEUTSCHLAND** a **ANTENNE DE**.

Stanice negenerují šum známý z VHF, buď je stanice slyšitelná v konstantní kvalitě, nebo není slyšitelná vůbec, protože korekce chyb již není schopna rekonstruovat signál, což je doprovázeno krátkým, takzvaným „bubláním“.

Start přehrávání rádia DAB/DAB+

Použijte tlačítko **SRC** nebo **DAB+** pro výběr zdroje **DAB1**, **DAB2** nebo **DAB3**.

V případě potřeby spusťte skenování pomocí možnosti menu **DAB SERVICE SCAN (DAB SERVICE SUCHE)** pro nalezení stanice dostupné ve vaší lokalitě (viz kapitola NASTAVENÍ).

🔊 Poznámka: Některé zdroje/úrovně paměti jsou v závislosti na nastavení neaktivní; z továrního nastavení je aktivní pouze úroveň paměti **DAB1**. Viz kapitola NASTAVENÍ.

🔊 Poznámka: Pro každou úroveň paměti je k dispozici 5 paměťových míst.

Prohlížení služeb

Pomocí multifunkčního kolébkového přepínače lze prohlížet služby dostupné pro dané autorádio stisknutím << nebo >>.

Další funkce/možnosti: Viz kapitola NASTAVENÍ.

Při výběru se zobrazuje nová služba, po zastavení výběru bude zvolena a přehrána ta služba, která bude právě zobrazována.

Prohlížení multiplexů

Pomocí multifunkčního kolébkového přepínače a tlačítek **▲** nebo **▼** lze vybrat multiplex dostupný v daném rádiu.

Při výběru bude zobrazen nový multiplex, po zastavení výběru bude zvolena a přehrána první služba vybraného multiplexu.

Vyhledávání multiplexů

Stiskněte tlačítko **FR** nebo **FF** pro zahájení vyhledávání, návrat k předchozímu nebo přechod k dalšímu přijímanému multiplexu.

Dokud není nalezen nový multiplex, zobrazuje se na displeji aktuální kanál.

🔊 Poznámka: Tato možnost není dostupná, pokud byla v menu spuštěna volba PTY (viz kapitola NASTAVENÍ).

Vyhledávání PTY

Pokud je funkce PTY (druh programu) aktivní (viz kapitola NASTAVENÍ), lze převíjet stanice známé autorádiu s odpovídajícím identifikátorem PTY použitím tlačítek **FR / FF** (primární výběr druhu PTY viz kapitola NASTAVENÍ).

Prohledávání seznamů služeb/multiplexů (režim prohlížení)

Na multifunkčním kolébkovém přepínači stiskněte tlačítka **▲** nebo **▼** po dobu delší než jednu sekundu pro spuštění režimu prohlížení. Na displeji se nyní objeví blikající symbol lupy a v závislosti na zobrazovaném obsahu symbol složky (multiplex) nebo symbol noty (služba).

Výběr nové služby z aktuálně zvoleného multiplexu:

Spusťte režim prohlížení (na displeji se nyní objeví symbol noty a blikající lupa). Nyní stiskněte tlačítka **Λ / V** na multifunkčním kolébkovém přepínači pro prohlížení služeb z aktuálního multiplexu. Po nalezení požadované služby stiskněte **>>** na multifunkčním kolébkovém přepínači, abyste ji přehráli.

Výběr nové služby z jiného multiplexu, než je ten aktuálně přehrávaný: Spusťte režim prohlížení (na displeji se nyní objeví symbol noty a blikající lupa). Stiskněte tlačítko **<<** na multifunkčním kolébkovém přepínači, autorádio se přepne na seznam multiplexů (na displeji se nyní objeví symbol složky a blikající lupa). Na multifunkčním kolébkovém přepínači stiskněte tlačítka **Λ / V** pro výběr multiplexu, stiskněte tlačítko **>>** pro zobrazení služeb, které jsou součástí zobrazovaného multiplexu (na displeji se nyní objeví symbol noty a blikající lupa). Nyní stiskněte tlačítka **Λ / V** na multifunkčním kolébkovém přepínači pro prohlížení služeb z aktuálního multiplexu. Po nalezení požadované služby stiskněte **>>** na multifunkčním kolébkovém přepínači, abyste ji přehráli.

Opuštění režimu prohlížení:

Režim prohlížení je automaticky ukončen po 15 sekundách, pokud nebude stisknuto žádné tlačítko. Případně stiskněte tlačítko **<<**, když autorádio zobrazuje multiplexy, nebo **2x <<**, když autorádio zobrazuje služby pro opuštění režimu prohlížení.

🔊 **Poznámka:** V režimu prohlížení se zobrazují všechny služby/multiplexy, které jsou dostupné na daném autorádiu; zobrazují se také multiplexy, které nejsou aktuálně dostupné. V menu (viz kapitola NASTAVENÍ) můžete spustit DAB SERVICE SCAN, který aktualizuje seznam multiplexů a odstraňuje z něj neaktivní multiplexy/služby.

🔊 **Poznámka:** Režim prohlížení lze nastavit jako výchozí nastavení, viz kapitola NASTAVENÍ.

Ukládání služeb/volba uložených služeb

Oblíbené služby si lze uložit pod tlačítka paměti stanic 1-5. Na každé úrovni paměti je možné uložit 5 služeb. Nastavte požadovanou službu tak, jak je popsáno výše. Následně stiskněte vybrané tlačítko paměti na dobu delší než jednu sekundu, až se objeví zvuk potvrzující uložení služby, po zvukovém signálu znovu tlačítko uvolněte. Krátkým stisknutím paměťového tlačítka můžete zvolit dříve uloženou službu.

Přehrávání uložených stanic/služeb (P-SCAN)

Z vybrané úrovně paměti můžete přehrávat všechny stanice: Za tím účelem přidržte tlačítko **MENU** stisknuté po dobu delší než jednu sekundu. Na displeji se zobrazí nápis P-SCAN a aktuální služba. Sdělení P-SCAN se zobrazuje do okamžiku jeho odstranění opětovným stisknutím tlačítka.

Přehrávání dostupných služeb (SCAN)

Lze přehrávat všechny dostupné služby: Za tím účelem přidržte tlačítko **SRC** stisknuté po dobu delší než jednu sekundu. Rádio nejprve aktualizuje seznam služeb pomocí skenování a potom zobrazí nápis SCAN a aktuální službu. SCAN bude blikat až do okamžiku opětovného stisknutí tlačítka za účelem jeho zastavení.

Změna displeje

Tlačítkem **DIS** můžete přepínat displej pro zobrazení následujících různých informací:

- Název služby (stanice)
- PTY (typ programu)
- Rozhlasový text
- Název multiplexu (programový balíček)
- Paměť/úroveň paměti + kanál
- Paměť/úroveň paměti + čas

🔊 **Poznámka:** Dostupnost funkcí zobrazování závisí na službě.

Další funkce/možnosti: Viz kapitola NASTAVENÍ.

9. Přehrávání z externích zařízení a datových nosičů: USB/microSD

Základní informace

Používané datové nosiče/typy médií:

- Datové nosiče se souborovými systémy FAT16, FAT32, exFAT
- Formáty souborů: MP2, MP3, WMA, FLAC, M4A (AAC), APE, WAV

➡ **Poznámka:** Bezchybný provoz všech mediálních souborů včetně výše uvedených nelze zaručit vzhledem k rozmanitosti softwaru, ve kterém mohly být tyto soubory vytvářeny.

➡ **Poznámka:** USB konektor slouží k připojení USB paměťových zařízení (tzv. USB paměť), která jsou klasifikována jako velkokapacitní paměťová zařízení (MSD - Mass Storage Device). Přímé připojení přehrávače MP3 nebo mobilního telefonu pro přehrávání hudby není možné.

Podpora USB/podpora microSD

Toto autorádio má dva USB porty a čtečku microSD:

- USB port pod klapkou na přední straně autorádia (viz OVLÁDACÍ PRVKY AUTORÁDIA)
- USB konektor vzadu na autorádiu (viz kapitola INSTALACE)
- Čtečka microSD pod klapkou na přední straně autorádia (viz kapitola OVLÁDACÍ PRVKY AUTORÁDIA)

Připojení paměti USB/Start přehrávání z USB

Otevřete klapku, lehce zatlačte zdola na vypouklinu na spodním okraji.

Opatrně zasuňte paměť USB do portu USB, nepoužívejte sílu ani USB datový nosič nenaklánějte.

Rádio se automaticky přepne do režimu USB. Data se načtou, přehrávání začíná prvním multimediálním souborem, který rádio rozpozná.

Pokud byl USB datový nosič připojen již dříve, přepněte na zdroj USB pomocí tlačítka **SRC** nebo tlačítka **USB**, autorádio obnoví přehrávání od poslední skladby.

Vkládání microSD karty/zahajování přehrávání z microSD

Otevřete klapku, lehce zatlačte zdola na vypouklinu na spodním okraji.

Zasuňte microSD kartu do čtečky karet kontakty směřujícími dolů, až zacvakne na svém místě. Dejte pozor, abyste nepustili kartu dříve než zacvakne, v opačném případě může vyskočit a ztratit se. Během vkládání karty nepoužívejte sílu, kartu neohýbejte. Rádio se automaticky přepne do režimu SD. Data se načtou, přehrávání začíná prvním multimediálním souborem, který rádio rozpozná.

Pokud byla microSD karta vložena již dříve, přepněte na zdroj **SD** pomocí tlačítka **SRC** nebo tlačítka **SD**, autorádio obnoví přehrávání od poslední skladby.

Přehrávání přes USB/microSD

Použijte multifunkční kolébkový přepínač pro spuštění předchozí nebo následující skladby stisknutím << nebo >>.

Stiskněte a přidržte tlačítko << nebo >> na multifunkčním kolébkovém přepínači pro převinutí aktuální skladby dopředu nebo dozadu.

Zmáčkněte tlačítka **▲** nebo **▼** pro přechod dozadu nebo dopředu o jednu složku na datovém nosiči.

Pomocí tlačítek stanice 1-4 můžete aktivovat/deaktivovat speciální funkce **VYHLEDÁVÁNÍ SKLADEB** (výběr/vyhledávání skladby pomocí multifunkčního kolébkového přepínače), **PLAY/PAUSE**, **OPAKOVÁNÍ (SKLADBA** nebo **ADRESÁŘ)** a **NÁHODNÉ PŘEHŘÁVÁNÍ (VŠECHNO** nebo **ADRESÁŘ)**.

Změna displeje

Tlačítkem **DIS** můžete přepínat displej pro zobrazení následujících různých informací:

- Název souboru
- Název adresáře
- Skladba (ID3)
- Umělec (ID3)
- Album (ID3)
- Čas přehrávání
- Celkový čas
- Čas
- všechny informace postupně (ALL INFO)

🔊 **Poznámka:** Dostupnost funkcí zobrazování závisí na používaných souborech.

🔊 **Poznámka:** Po změně titulu se vždy nejdříve zobrazuje název souboru, a následně vybrané informace. Pokud dojde ke změně adresáře, bude se zobrazovat také jeho název.

Funkce přehrávání (SCAN)

Skladby můžete přehrávat z datového nosiče.

Za tím účelem přidržte tlačítko volby zdroje **SRC** stisknuté po dobu delší než jednu sekundu, až se na displeji objeví nápis SCAN.

Na displeji se zobrazí nápis SCAN a aktuální skladba.

SCAN bude blikat až do okamžiku opětovného stisknutí tlačítka za účelem jeho zastavení.

Odpojení datového nosiče USB/microSD karty

V případě potřeby: Otevřete klapku, lehce zatlačte zdola na vypouklinu na spodním okraji.



Opatrně stáhněte datový nosič USB nebo jemně zatlačte na microSD kartu (např. nehtem), až bude odblokován (je slyšet kliknutí). Kartu náhle nepouštějte, v opačném případě může vyskočit a ztratit se.

Opatrně vytáhněte microSD kartu ze čtečky karet. V případě potíží můžete použít např. pinzetu.

🔊 **Poznámka:** Nikdy datový nosič nevyjímejte bez předchozího vypnutí rádia, v opačném případě se může datový nosič nebo data, která se na něm nachází, poškodit.

🔊 **Poznámka:** V případě používání microSD karet nebo dostatečně malých USB disků můžete znovu zavřít klapku.

Nikdy nezavírejte klapku, pokud není microSD karta zcela vložena nebo pokud je USB disk příliš velký.

V případě používání malých USB disků nebo microSD karet nezapomínejte, že v závislosti na jejich tvaru může být těžké je zachytit pro jejich opětovné vytažení. V takovém případě nepoužívejte sílu ani žádné špičaté/ostře předměty, které by mohly autorádio poškodit!

10. Přehrávání z externích zařízení a datových nosičů: iPod/iPhone

Podpora iPodu/ iPhoneu Apple

Toto autorádio disponuje dvěma USB porty kompatibilními s iPodem/iPhonem Apple:

- USB port pod klápkou na přední straně autorádia (viz OVLÁDACÍ PRVKY AUTORÁDIA)
- USB konektor vzadu na autorádiu (viz kapitola INSTALACE)

Připojení iPodu/iPhoneu Apple/Zahájení přehrávání

Opatrně vložte přípojovací kabel iPodu/iPhoneu Apple do USB konektoru, nepoužívejte síly ani konektor nedefinujte.

Rádio se automaticky přepne do režimu iPodu/iPhoneu Apple.

Přehrávání začíná od posledního přehrávaného souboru na iPodu/iPhoneu nebo přehráváním médií z poslední použité aplikace.

Pokud už je iPod/iPhone Apple připojen, použijte tlačítko **SRC** nebo tlačítko **USB** pro přepnutí na zdroj **IPOD** pro zahájení přehrávání.

Přehrávání s použitím iPodu/iPhoneu Apple

Použijte multifunkční kolébkový přepínač pro spuštění předchozí nebo následující skladby stisknutím << nebo >>.

Stiskněte a přidržte tlačítka << nebo >> na multifunkčním kolébkovém přepínači pro převedení aktuální skladby dopředu nebo dozadu.

Na multifunkčním kolébkovém přepínači stiskněte tlačítka **^** nebo **v** pro přechod dozadu nebo dopředu o jednu složku.

Tlačítka stanic 1 - 4 můžete aktivovat/deaktivovat speciální funkce **VYHLEDÁVÁNÍ SKLADEB** (výběr/vyhledávání pomocí multifunkčního kolébkového přepínače), **OPAKOVÁNÍ** (SKLADBA nebo ADRESÁŘ) a **NÁHODNÉ PŘEHŘÁVÁNÍ** (VŠECHNO nebo ADRESÁŘ).

Změna displeje

Tlačítkem **DIS** můžete přepínat obsah displeje mezi různými informacemi.

☛ **Poznámka:** Podle zařízení Apple, které používáte, a podle na něm dostupných aplikací pro přehrávání médií se funkce a ovládání rádia mohou měnit a nemusí být k dispozici všechny popsané funkce.

Odpojování zařízení iPod/iPhone Apple

Paměťové médium neodpojujte bez předchozího vypnutí rádia, jinak může dojít k poškození zařízení nebo dat, která jsou na něm uložena.

11. Přehrávání z externích zařízení a datových nosičů: AUX

Režim AUX

Rádio je vybaveno konektorem AUX:

• AUX konektor pod klapkou na přední straně zařízení (viz OVLÁDACÍ PRVKY AUTORÁDIA).

Otevřete klapku, lehce zatlačte zdola na vypouklinu na spodním okraji.

Požadované zařízení, například externí přehrávač CD, přehrávač MP3 nebo kazetový přehrávač připojte příslušnými adaptéry z nabídky příslušenství. Autorádio se

automaticky přepne na zdroj AUX po vložení zástrčky. Pokud chcete změnit zdroj nebo ho znovu vybrat později, použijte tlačítko SRC.

V případě potřeby upravte hlasitost na externím zařízení, pokud je používaný výstup regulován na externím zařízení.

🔊 **Poznámka:** Konektor AUX je po zasunutí zástrčky automaticky aktivován. Pokud je konektor AUX prázdný, není zdroj AUX dostupný prostřednictvím tlačítka SRC.

🔊 **Poznámka:** Používejte pouze nepoškozené konektory a zástrčky, jinak by mohlo dojít k poškození rádia.

12. Konfigurace Bluetooth® spojení

Bluetooth®

Funkce Bluetooth® umožňuje bezdrátově spojit mobilní telefony a přehrávače multimédií s autorádiem.

Pokud spárujete příslušné kompatibilní zařízení s autorádiem, můžete využívat funkce popsané v dalších kapitolách.

Nastavení Bluetooth® spojení

Zapněte autorádio, otevřete nastavení Bluetooth® na zařízení Bluetooth®, vyhledejte dostupná zařízení, připojte tato zařízení podle postupu popsaného v návodu k použití pro zařízení Bluetooth®.

Po úspěšném spojení autorádio krátce ukazuje nápis **CONNECTED (VERBUNDEN)**, a následně název připojeného zařízení a svítí malý symbol Bluetooth® na displeji.

🔊 **Poznámka:** Je třeba okamžitě potvrdit všechny dotazy v telefonu, jinak mohou být funkce omezené, nedostupné nebo párování nemusí fungovat.

🔊 **Poznámka:** Tento proces se musí provádět pouze jednou, zařízení se budou automaticky propojovat, když budou v dosahu.

🔊 **Poznámka:** V době uvedení na trh bylo pro zajištění maximální kompatibility provedeno rozsáhlé testování funkčnosti Bluetooth® s různými telefony a přehrávači médií. Funkce však mohou být mimo jiné omezené nebo nemusí fungovat vůbec v závislosti na zařízení, které používáte. Pokud k těmto problémům dojde, zkontrolujte, zda jsou pro Vaše zařízení nebo autorádio k dispozici aktualizace.

🔊 **Poznámka:** Můžete spárovat až 5 zařízení Bluetooth®, ale nemůžete je připojit současně. K zařízení lze připojit jedno nebo dvě zařízení najednou, pokud byla spuštěna volba **TWIN CONNECT**. Před připojením dalšího zařízení Bluetooth® musíte spojení již připojeného zařízení zrušit.

Spojení Bluetooth® Twin Connect

V případě aktivace možnosti TWIN CONNECT lze současně připojit dva mobilní telefony. V závislosti na pracovním režimu jsou dostupné různé rozšířené funkce. Pro ten účel vyberte možnost **TWIN CONNECT** v nastaveních Bluetooth®.

Souprava Hands-free Bluetooth® Spojení Twin Connect

V nastaveních Bluetooth® vyberte možnost **PHONE LIST (TELEFON-LISTE)** a vyberte mobilní telefon, který má být nadřazený, pomocí >>, zvolte možnost **ALS MASTER AKTIVIEREN**.

Vedle názvu Bluetooth® hlavního telefonu se na seznamu telefonů objeví hvězdička (*).

Přístup do telefonního seznamu a realizace odchozích hovorů bude probíhat jeho prostřednictvím, druhé připojené zařízení bude používáno jen pro příchozí hovory.

Streamový přenos zvuku přes Bluetooth® s aktivním spojením Twin Connect

V nastaveních Bluetooth® je nutno vybrat možnost **STREAMING-LISTE** a mobilní telefon, který tam má být používán, pomocí >>, potvrdit možnost **CONNECT (VERBINDEN)**, pokud bylo zařízení úspěšně aktivováno pro tuto funkci, po krátké chvíli se na displeji objeví nápis **CONNECTED (VERBUNDEN)**. Vedle názvu Bluetooth® zařízení připojeného ke streamovému přenosu se na seznamu telefonů objeví symbol plusu (+).

🗨️ **Poznámka:** Pokud jsou k autorádiu připojeny dva mobilní telefony, vyberte jeden z nich jako „hlavní“. Po spuštění funkce Twin Connect je aktuálně připojený mobilní telefon automaticky definován jako hlavní telefon. Pokud žádný z mobilních telefonů není připojen k autorádiu, bude naposledy připojený mobilní telefon definován jako hlavní telefon.

Vedle názvu Bluetooth® hlavního telefonu se na seznamu telefonů objeví hvězdička (*). Vedle mobilního telefonu připojeného ke streamovému audio přenosu se objeví symbol plus (+)

13. Streamový přenos zvuku přes Bluetooth®

🗨️ **Poznámka:** Mobilní telefon musí být připojen k autorádiu, viz kapitola NASTAVENÍ SPOJENÍ BLUETOOTH®

🗨️ **Poznámka:** Připojené zařízení Bluetooth® musí podporovat funkci A2DP a AVRCP, aby bylo možné na autorádiu přehrávat hudbu a ovládat přehrávání.

Přehrávání přes Bluetooth® (streamový přenos zvuku)

Pro zahájení přehrávání se přepněte na zdroj Bluetooth® pomocí tlačítka **SRC** nebo **BT**.

Použijte multifunkční kolébkový přepínač pro spuštění předchozí nebo následující skladby stisknutím << nebo >>.

Tlačítkem stanice 2 můžete aktivovat/deaktivovat speciální funkci PLAY/PAUSE.

🗨️ **Poznámka:** Pokud přehrávání nezačne nebo ho zahájí nesprávná aplikace v mobilním telefonu, je nutné zapnout/vybrat příslušný audio přehrávač na připojeném mobilním telefonu, s nímž chceme používat streamový přenos. Autorádio nemá vliv na výběr aplikace v mobilním telefonu.

Změna displeje

Podle použitého zařízení Bluetooth® nebo hudební aplikace, kterou na něm používáte, můžete tlačítkem **DIS** na displeji zobrazovat různé informace o skladbě.

🔊 Poznámka: Není možné toto autorádio streamovat přes Bluetooth® do jiného zařízení (např. do reproduktorů Bluetooth® atd.), toto autorádio podporuje pouze příjem hudebního signálu přes Bluetooth®.

14. Přehrávání navigačních hlášení přes Bluetooth®

🔊 Poznámka: Mobilní telefon musí být připojen k autorádiu, viz kapitola NASTAVENÍ SPOJENÍ BLUETOOTH®

🔊 Poznámka: Pokud je volba TWIN CONNECT aktivní, lze připojit k autorádiu dva mobilní telefony najednou. V tomto případě je třeba vybrat/určit zařízení, které má být používáno pro přenos audio streamu. Viz kapitola NASTAVENÍ SPOJENÍ BLUETOOTH®

15. Souprava Hands-free Bluetooth®

🔊 Poznámka: Mobilní telefon musí být připojen k autorádiu, viz kapitola NASTAVENÍ SPOJENÍ BLUETOOTH®

🔊 Poznámka: Před použitím telefonního seznamu ho musíte funkcí **DOWNLOAD P-BOOK (T-BUCH LADEN)** načíst.

Příchozí hovor

Příchozí hovor je signalizován vyzváněcím tónem a zprávou na displeji autorádia. Hovor můžete přijmout nebo odmítnout pomocí tlačítek telefonu.

🔊 Poznámka: Pokud je volba TWIN CONNECT aktivní, lze připojit k autorádiu dva mobilní telefony najednou. V tomto případě je třeba vybrat/určit zařízení, které má být používáno pro přenos audio streamu. Viz kapitola NASTAVENÍ SPOJENÍ BLUETOOTH®

Podpora Bluetooth®-BT Navi Mix

Navigační hlášení navigační aplikace, která je aktivní na připojeném mobilním telefonu, mohou být odebírána souběžně s aktuálním zdrojem zvuku. Za tímto účelem zapněte volbu **BT NAVI MIX**.

Následně lze přizpůsobit úroveň hlasitosti pomocí volby **BT NAVI GAIN (BT NAVI MIX PEGEL)** (viz kapitola NASTAVENÍ).

Kromě toho hlasitost může nebo dokonce musí být upravována na mobilním telefonu, je nutné seznámit se s návodem výrobce telefonu.

🔊 Poznámka: Pokud je aktivní volba **BT NAVI MIX**, jsou všechny audio signály z připojeného mobilního telefonu mixovány s aktuálním zdrojem zvuku; není možné oddělení ani rozlišení navigačních hlášení od jiných audio signálů z mobilního telefonu.

Odchozí hovor

Odchozí hovor lze navázat několika způsoby prostřednictvím menu **BLUETOOTH: PB SEARCH (TB SUCHE)**:

Pomocí multifunkčního kolébkového přepínače můžete zvolit první písmeno a následně odpovídající záznam telefonního seznamu přeneseného z mobilního telefonu. **PHONEBOOK (TELEFONBUCH)**

Multifunkčním kolébkovým přepínačem můžete vybrat záznam telefonního seznamu přeneseného z mobilního telefonu.

VOICEDIAL (SPRACHWAHL):

Výběr této funkce povede k zapnutí hlasového asistenta telefonu pro provedení nějaké funkce, např. vytočení telefonního čísla.

🔊 **Poznámka:** Informace o funkcích a aktivaci hlasového asistenta se nacházejí v návodu k obsluze mobilního telefonu.

🔊 **Poznámka:** Hlasové vytáčení / rozpoznávání hlasu provádí / zpracovává hlasový asistent na připojeném telefonu, nikoli autorádio. **DIAL NEW NUMBER (NEUE NR. WÄHLEN):**

Číslo, které má být vytočeno, je možné zadat multifunkčním kolébkovým přepínačem. Vyberte požadovanou číslici pomocí **▲** nebo **▼**, přepínejte mezi číslicemi tlačítka **<<** a **>>**.

Stiskněte tlačítko **PŘIJMOUT HOVOR/VYTOČIT** pro vytočení čísla po jeho úplném zadání.

Používání telefonního seznamu připojeného telefonu

Volby **DOWNLOAD P-BOOK (T-BUCH LADEN)** a **DELETE P-BOOK (T-BUCH LÖSCHEN)** umožňují používat telefonní seznam aktuálně připojeného telefonu na autorádiu.

🔊 **Poznámka:** Pro získání přístupu do telefonního seznamu musí být telefon připojen.

🔊 **Poznámka:** Pokud se objeví sdělení **PHONEBOOK FULL (TELEFONBUCH VOLL)**, je třeba odstranit telefonní seznam telefonu, který se už nepoužívá. Za tímto účelem připojte příslušný telefon k autorádiu a odstraňte telefonní seznam pomocí volby **DELETE P-BOOK (T-BUCH LÖSCHEN)** nebo úplně odstraňte telefon z autorádia pomocí volby **PHONE LIST (TELEFON-LISTE)**.

🔊 **Poznámka:** Možnost přístupu k číslům připojeného mobilu je specifická pro konkrétní zařízení a nemusí být u Vámi používaného telefonu podporovaná. Nezapomínejte, že přístup do telefonního seznamu musí být povolen na mobilním telefonu (v závislosti na modelu telefonu).

Uložení telefonního čísla / vytočení uloženého čísla

Ručně zadané číslo (viz předchozí kapitola **DIAL NEW NUMBER (VYBRAT NOVÉ Č.)**) se uloží dlouhým stisknutím jednoho z paměťových tlačítek (1-5). Po uložení čísla je možné navíc zadat název, tehdy musíte pro uložení čísla znovu odpovídající paměťové tlačítko stisknout na delší dobu. Pokud ukládání názvu nedokončíte, uloží se pouze číslo.

Stiskněte tlačítko **PŘIJMOUT HOVOR/VYTOČIT** a následně tlačítko paměti (1-5) pro volbu uloženého čísla. Hovor je následně vytočen stisknutím tlačítkem **PŘIJMOUT HOVOR/VYTOČIT**.

🔊 **Poznámka:** Uložená čísla jsou k dispozici na všech připojených telefonech.

Druhá funkce tlačítka „Přijmout hovor“ (programovatelné tlačítko)

Tlačítko „Přijmout hovor“ lze přiřadit v menu funkci podle Vašeho přání, aby byla požadovaná funkce aktivována, aniž byste museli volit menu Bluetooth®. Zvolenou funkci můžete aktivovat dlouhým stiskem tlačítka **PŘIJMOUT HOVOR/VYTOČIT**. Možné volby:

PB SEARCH (TB SUCHE), PHONEBOOK (TELEFONBUCH), VOICEDIAL (SPRACHWAHL) i **DIAL NEW NUMBER (NEUE NR. WÄHLEN)**.

Viz kapitola **NASTAVENÍ A EXTERNÍ SPOJENÍ**

Spojení Bluetooth® Twin Connect

K autorádiu lze připojit najednou dva mobilní telefony. Mobilní telefon nastavený jako **HLAVNÍ** bude používán pro funkci telefonního seznamu a odchozích hovorů. Příchozí hovory mohou být přijímány z obou připojených mobilních telefonů. Viz kapitola **NASTAVENÍ SPOJENÍ BLUETOOTH®**

16. Nastavení zvuku

V menu **AUDIO (KLANG)** lze nastavit parametry, které ovlivňují zvuk. Podrobné informace o prvcích nastavení a jejich funkcích se nacházejí v kapitole **NASTAVENÍ**.

Autorádio zajišťuje regulaci vysokých a nízkých tónů pro každý zdroj zvlášť a korektor se 14 pásmy pro všechny zdroje najednou, korektor je navíc nastavován samostatně pro přední a zadní kanály.

Korektor zvuku umožňuje přizpůsobení zvuku autorádia reproduktorům používaným ve vozidle v souladu s potřebami a následně provádění korekce v závislosti na zdroji pomocí volby nastavení vysokých a nízkých tónů.

Volbu nastavení vysokých, nízkých tónů, vyvážení a faderu lze vybrat přímo pomocí tlačítek **TREB**, **BASS**, **BAL** a **FAD** (viz kapitola **PRVKY OBSLUHY**).

17. Hodiny

Autorádio má interní hodiny, čas můžete zobrazit na displeji opakovaným stisknutím tlačítka **DIS**.

Čas je možné zobrazit také, když je rádio vypnuté, viz kapitola **NASTAVENÍ**.

AUTORÁDIA) nebo přes menu (viz kapitola **NASTAVENÍ**).

Korektor lze vybrat přes menu (viz kapitola **NASTAVENÍ**) nebo přímo stisknutím a přidržením tlačítka **EQ** (viz kapitola **PRVKY OBSLUHY AUTORÁDIA**).

Jako alternativu korektoru lze také použít naprogramovaný **SOUND PRESET**. Tuto funkci lze zvolit přes menu (viz kapitola **NASTAVENÍ**) nebo přímo stisknutím tlačítka **EQ** (viz kapitola **PRVKY OBSLUHY AUTORÁDIA**).

🗨️ **Poznámka:** Současně lze využívat jen jednu možnost ovládní zvuku (manuální regulace korektoru, zvukového obrazu nebo hlasitosti – tyto možnosti křížení zdrojů lze následně spojit s regulací nízkých a vysokých tónů v závislosti na zdroji).

Pro zobrazení času při vypnutém autorádiu musí být zapalování vozidla zapnuté; pokud je zapalování vypnuté, displej se pro snížení spotřeby energie zcela vypne.

Návod k nastavení času viz kapitola **NASTAVENÍ**.

18. Dálkové ovládání na volantu (SWC)

V případě tohoto autorádia lze libovolně přiřadit tlačítka ovladače na volantu (pokud je dostupný) k stávajícím funkcím v konfiguraci SWC autorádia.

Ukládání funkce

V nastavení rádia otevřete bod **VARIOUS (VERSCHIEDENES)** -> **SWC**. Nyní je třeba použít multifunkční kolébkový přepínač, abyste vybrali pomocí **Λ** nebo **V** funkci, kterou chcete naprogramovat, a potvrdit tlačítkem **>>**.

Autorádio nyní čeká na signál z dálkového ovládání na volantu a zobrazí zprávu

PRESS BUTTON AT STEERING WHEEL FOR 1SEC (TASTE FUER 1 SEKUNDE

DRUECKEN). Stiskněte požadované tlačítko na dálkovém ovládání na volantu.

Pokud bylo tlačítko úspěšně naprogramováno, zobrazí se na displeji nápis **OK**.

Jestliže zařízení hlásí chybu **FAIL (FEHLER)** nebo vůbec nereaguje, je třeba postup zopakovat. Tento krok opakujte pro všechna tlačítka, která chcete naprogramovat.

🗨️ **Poznámka:** Pokud se uložení nedaří ani po několika pokusech nebo neprobíhá správně, zkontrolujte připojení autorádia nebo kompatibilitu použitého rozhraní. Jestliže se pokaždé zobrazuje zpráva **FAIL (FEHLER)**, je pravděpodobné, že k chybě dochází v dálkovém ovladači nebo v rozhraní. Pokud rádio vůbec nereaguje, zkontrolujte, zda je dálkové ovládání/rozhraní správně připojeno nebo zda je vůbec připojeno.

🗨️ **Poznámka:** Programovatelné rozhraní SWC rádia obsahuje analogové vstupní nastavení volantu. Rádio spolupracuje s analogovými dálkovými ovladači, které zapínají funkce na základě různých hodnot odporu (odporová matice) na připojení (až dvě ovládací linky a 1x GND).

Některé dálkové ovladače jsou přímo kompatibilní, jiné vyžadují rozhraní SWC - dálkové ovladače na volantu přes CAN nelze připojit bez rozhraní.

Pro další informace o příslušenství vhodném pro dané vozidlo se prosím obraťte na specializovaného prodejce nebo na výrobce vozidla.

19. Nastavení | Menu

Pohyb po menu a změna/přizpůsobení nastavení: Vyberte nastavení stisknutím tlačítka menu (viz kapitola PRVKY OBSLUHY AUTORÁDIA).

Pro pohyb v nastaveních nebo změnu nastavení použijte multifunkční kolébkový přepínač:

Na multifunkčním kolébkovém přepínači stiskněte tlačítka **▲** nebo **▼** pro pohyb po nastavení.

Pokud chcete vybrat volbu nebo změnit nastavení, vyberte je stisknutím tlačítka **>>** na multifunkčním kolébkovém přepínači.

Nastavení bude blikat. Na multifunkčním kolébkovém přepínači zmáčkněte tlačítka **▲** nebo **▼** pro změnu vybrané volby. Následně opusťte volbu stisknutím tlačítka **<<** na multifunkčním kolébkovém přepínači.

Výběr **<<<** na displeji vede k přechodu o jednu úroveň nahoru, výběr **<<<<** na nejvyšší úrovni vede k opuštění nastavení. Nastavení můžete také ukončit opětovným stisknutím tlačítka MENU.

Následující nastavení lze provést nebo upravit podle Vašich potřeb, nastavení jsou uspořádána podle různých kategorií:

TUNER (RADIO)

V tomto podmenu můžete provést nastavení rádiového přijímače.

TRAF:

Povolit/zakázat prioritu dopravních hlášení. Tuto funkci lze také zapínat a vypínat přímo pomocí tlačítka **TA**, viz kapitola PRVKY OBSLUHY AUTORÁDIA.

Když je tato funkce aktivována, rádio se přepne na rozhlasovou stanici, kterou jste poslouchali naposledy, a poté, co obdrží zprávu o dopravním provozu, se vrátí do předcházejícího aktivního zdroje. Ve chvíli, kdy je funkce aktivní, se na displeji objeví malý symbol se třemi vozidly. Během hlášení o dopravní situaci se na displeji zobrazí nápis **TRAFFIC (VERKEHR)**.

🔊 Poznámka: Tato funkce musí být podporována rozhlasovou stanicí.

🔊 Poznámka: Změna hlasitosti během dopravního hlášení je ukládána pro budoucí dopravní hlášení. Pro nastavení hlasitosti viz volba menu **VOLUME (LAUTSTÄRKE)**.

🔊 Poznámka: Pokud je příjem rozhlasové stanice přerušen, autorádio automaticky vyhledá novou stanici s dopravními hlášeními. Povolení této funkce navíc omezuje vyhledávání na stanice VHF, které tuto funkci podporují.

🔊 Poznámka: Aktuální dopravní hlášení můžete přerušit stisknutím tlačítka SRC.

REG:

Pokud je z důvodu špatného příjmu nutná automatická změna stanice a tato funkce je povolena, jsou vybrány pouze stanice se stejným regionálním programem.

🔊 Poznámka: Funkce **RDS AF** musí být nastavena na **ON (EIN)**, funkce musí být podporována rozhlasovou stanicí.

PTY:

Když je tato funkce aktivní, je funkce PTY dostupná po stisknutí tlačítek **FR/FF** pro vyhledání konkrétního typu stanice/hudebního žánru.

PTY TYPES (PTY LISTE):

Aktivní pouze v případě, že je PTY **ON (EIN)**.

Volby typu stanice / žánru hudby pro funkci PTY.

PTY LANG (PTY SPRACHE):

Aktivní pouze v případě, že je PTY **ON (EIN)**.

Nastavení jazyka PTY.

🔊 Poznámka: Toto nastavení ovlivňuje pouze zobrazení typů PTY, nikoli výběr stanic nebo jiných nastavení.

FM SENS HI/LO (FM EMPF +/-):

Nastavte citlivost vyhledávání VHF. **HI (+)** nalézá také stanice se slabým signálem, **LO (-)** nachází jen lokální stanice se silným signálem. Tuto funkci lze také zapínat a vypínat přímo pomocí tlačítka **Lo**, viz kapitola PRVKY OBSLUHY AUTORÁDIA.

FM HICUT OFF, 1, 2, 3 (FM HICUT AUS, 1, 2, 3):

Zlepšení akustiky slabých signálů/signálů se šumem VHF stanic, pokud se vyskytuje šum/rušení, můžete aktivací této funkce automaticky snížit rozsah výšek tónů v závislosti na síle příjmu.

RDS AF:

Když je tato funkce aktivní, rádio se vždy přepne na nejlepší vysílací frekvenci (alternativní frekvenci). Tuto funkci lze také zapínat a vypínat přímo pomocí tlačítka **AF**, viz kapitola PRVKY OBSLUHY AUTORÁDIA.

🔊 Poznámka: Tato funkce musí být podporována rozhlasovou stanicí.

🔊 Poznámka: Pokud na displeji bliká symbol **AF**, autorádio nepřijímá údaje AF, protože je signál příliš slabý.

FM PRESETS (FM SPEICHEREBENENSPEICHEREBENEN):

Zapínání/vypínání úrovní paměti nebo zdrojů **FM2, FMT**. Pokud je tlačítko **SRC** neaktivní, nemůžete tlačítkem **SRC** vybrat příslušnou úroveň paměti.

DAB PRESETS (DAB SPEICHEREBENEN):

Aktivace/deaktivace úrovní paměti **DAB2, DAB3**. Pokud je tlačítko **SRC** neaktivní, nemůžete tlačítkem **SRC** vybrat příslušnou úroveň paměti.

DAB MODE:

Umožňuje definování základního nastavení multifunkčního kolébkového přepínače v režimu DAB. Volby: SERVICE (výchozí nastavení) nebo BROWSE. Viz kapitola OBSLUHA DIGITÁLNÍHO RÁDIA.

DAB SERVICE SCAN (DAB SERVICE SUCHE):

Aktualizace seznamu stanic na DAB, skenování celého pásma DAB a odstranění multiplexů/služeb, které nelze přijímat, ze seznamu. Neovlivňuje to lokalizaci paměti.

SERVICE LINK:

Aktivací funkce **DAB/ FM/ ALL**, se rádio v rámci možností přepne na jiný kanál DAB (pokud je zvolen **DAB**) nebo také na frekvenci VHF (pokud je vybráno **FM** nebo **ALL**), aby bylo možné při špatném signálu DAB pokračovat v přehrávání stanic.

SERVICE NAME:

Přepínání displeje volby **DAB SERVICE / DAB ENSEMBLE** na 16 nebo 8 číslic.

DAB ANTENNA (DAB ANTENNE):

Zapínání fantomového napájení pro aktivní DAB antény. V případě aktivní DAB antény přepněte volbu 12 V na **ON (AN)**.

AREA (REGION):

Nastavení oblasti příjmu, ve které se rádio používá.

AUDIO (KLANG)

V této podnabídce můžete zvuk přizpůsobit individuálně.

🔊 Poznámka: Konektor s 14 pásmý (ekvalizér) ovlivňuje všechny zdroje zároveň a může být nastavován samostatně pro přední a zadní kanály.

Korektor zvuku umožňuje přizpůsobit zvuk autorádia reproduktorům, a následně lze v případě potřeby přizpůsobit zvuk samostatně pro jednotlivé zdroje zvuku pomocí nastavení **BASS (TIEFEN)** a **TREBLE (HOEHEN)**.

🔊 Poznámka: Rozsah regulace barvy zvuku má určitá technicky podmíněná omezení, která mají za cíl zamezit extrémním nastavením a tím i případně se vyskytujícími deformacím a rušením. Na příklad nelze zvýšit jednu frekvenci o 12 dB pomocí ekvalizéru a o dalších 12 dB regulací nastavení LOW nebo HIGH – to vede k velmi nepřírozenému zvuku a někdy i k deformacím a clippingu.

🔊 Poznámka: V dané chvíli lze používat jen jednu možnost regulace barvy zvuku (manuální nastavení korektoru, zvukový obraz nebo hlasitost - tyto možnosti týkající se různých zdrojů zvuku lze následně spojit s nastaveními **BASS (TIEFEN)** a **TREBLE (HOEHEN)** týkajícími se daného zdroje).

BASS (TIEFEN):

Zesílení nebo zeslabení nízkých frekvencí.

🔊 Poznámka: Toto nastavení lze individuálně přizpůsobit každému zdroji zvuku.

TREBLE (HOEHEN):

Zesílení nebo zeslabení vysokých frekvencí.

☛ **Poznámka:** Toto nastavení lze individuálně přizpůsobit každému zdroji zvuku.

BAL:

Regulace vyvážení levé/pravé strany audio signálu.

FADER:

Regulace zvukového signálu předních/zadních reproduktorů.

EQUALIZER:

Aktivní volba **SOUND PRESET** nebo funkce **EQUALIZER**.

SOUND PRESET:

Zapněte naprogramované zvuky **POP, ROCK, KLASSIK**. Tuto funkci lze také vybrat přímo pomocí tlačítka **EQ**, viz kapitola PRVKY OBSLUHY AUTORÁDIA.

☛ **Poznámka:** Když je spuštěný zvukový obraz, manuální nastavení **EQUALIZER** neplní žádnou funkci a je vypnuto.

EQUALIZER:

Aktivace a regulace korektoru zvuku se 14 pásmy (ekvalizéru). Tuto funkci lze také zapínat a vypínat přímo stisknutím a přidržením tlačítka **EQ**, viz kapitola PRVKY OBSLUHY AUTORÁDIA.

Aktivujte korektor volbou **ON (AN)**, následující frekvence mohou být nyní regulovány v rozsahu od -12 do +12 dB pro **FRONT (VORNE)** a **REAR (HINTEN)**:

32 Hz, 50 Hz, 90 Hz, 125 Hz, 150 Hz, 250 Hz, 550 Hz, 1 kHz, 2 kHz, 4 kHz, 8 kHz, 10 kHz, 12 kHz a 16 kHz.

Navíc lze v pozici **Q-FACTOR** regulovat kvalitu/pokles filtrů v rozsahu 1.00, 1.41 a 2.00 (menší číslo znamená lepší kvalitu filtru/větší pokles).

☛ **Poznámka:** Když je zapnutý korektor, nastavení **SOUND PRESET** neplní žádnou funkci a je vypnuto.

HPF (High Pass Filter)

Frekvence dělení (50, 63, 80, 100, 125, 160 nebo 200 Hz) a naklonění filtru (6 nebo 12 dB) lze nastavit samostatně pro kanály předních reproduktorů **FRONT (VORNE)** a/nebo zadních **REAR (HINTEN)** pro odstranění nízkých frekvencí, např. pokud se na výstupu subwooferu používá další subwoofer nebo jiné kanály, nebo pokud připojené reproduktory nemohou dostatečně přehrát spektrum nižších

frekvencí.

LPF (Low Pass Filter)

Frekvence dělení (50, 63, 80, 100, 125, 160 nebo 200 Hz) a naklonění filtru (6 nebo 12 dB) lze nastavit samostatně pro kanály předních reproduktorů **FRONT (VORNE)** a/nebo zadních **REAR (HINTEN)** pro odstranění vysokých frekvencí, např. pokud je k příslušnému výstupu připojený pouze subwoofer (nebo k příslušným výstupům předzesilovače nebo reproduktorů).

LOUD:

Zapínání/vypínání funkce loudness (aktivace basů).

SUB-OUT:

Regulace výstupní úrovně (**GAIN**), frekvence dělení (**FREQ**) a sklon filtru (**SLOPE**) výstupu subwooferu.

AMP

Zpoždění aktivace přepínacího výstupu v rozsahu 0 - 2,5 sekundy pro zamezení rušení při spouštění externích zesilovačů.

DISPLAY (ANZEIGE):

V této podnabídce můžete provést nastavení displeje.

DIM MAN/ AUTO:

Přepínání jasu displeje manuálně/automaticky.

AUTO: Vstup **ILLUMINATION** (viz kapitola INSTALACE/PŘIPOJENÍ) automaticky přepíná jas displeje mezi přednastavenými hodnotami **DAY (TAG)** a **NIGHT (NACHT)** v závislosti na osvětlení vozidla.

MAN (Manuální): stisknutím a přidržením tlačítka **DIS** po dobu 2 sekund se přepíná mezi nastavenými hodnotami **DAY (TAG)** a **NIGHT (NACHT)**.

DAY (TAG):

Nastavení jasu displeje pro den.

NIGHT (NACHT):

Nastavení jasu displeje na noc.

SCROLL:

Rolování zobrazovaného obsahu, pokud je delší, než je možné zobrazit.
Volby: Rolování nových informace jednou (1X) nebo trvale **ON (AN)**.

MODE:

Volba nastavení displeje, v druhém řádku může být trvale zobrazován čas **CLOCK (UHR)** nebo také vybraný zdroj **SOURCE (QUELLE)**.

STBY-LED:

Volby pro červenou LED diodu označenou STBY vepředu na autorádiu.
FLASH: Když je autorádio vypnuto, LED dioda bliká přibližně každých 15 sekund, pokud je tato volba aktivní.
TIMER: Pokud je hodinová logika aktivní (je vypnuté zapalování plus, autorádio hraje hodinu a následně se automaticky vypne), dioda svítí, když je tato možnost aktivní.

LANGUAGE (SPRACHE):

Zvolte jazyk menu. Možné jazyky: **DEUTSCH, ENGLISH**.

COLOR (FARBE):

Volby nastavení **R** (červená) **G** (zelená) **B** (modrá): Namíchejte si svou požadovanou barvu měněním hodnoty jasu jednotlivých odstínů (možné 16x 16x 16 barev, každá barva může být ve své intenzitě měněna v 16 krocích).

VOLUME (LAUTSTAERKE)

V této podnabídce můžete provést nastavení hlasitosti autorádia.

ON VOLUME (AN LAUTST):

Vyberte, jestli chcete, aby se autorádio znovu zapínalo s naposledy použitou hodnotou **LAST VOL (LETZTE LAUTSTÄRKE)** nebo s nastavenou hodnotou **AN VOL (ON VOL)**.

🔊 Poznámka: Hlasitost zapínání je vždy omezena na max. 30.

TA VOL:

Nastavení hlasitosti pro dopravní hlášení. Pokud se změní hlasitost aktivního dopravního hlášení, toto nastavení se aktualizuje nebo přepíše.

HF VOL:

Nastavení hlasitosti soupravy hands-free.
Pokud se změní hlasitost během telefonického hovoru, toto nastavení se aktualizuje nebo přepíše.

BEEP:

Nastavení zvukového signálu při stisknutí klávesy.
🔊 Poznámka: Uložení stanice je vždy potvrzeno zvukem, i když je možnost **BEEP** nastavena na **OFF (AUS)**.

CLOCK (UHR):

V této podnabídce můžete provést nastavení hodin. Viz také kapitola HODINY.

CLOCK (UHR):

Zapínání/vypínání zobrazení času, když je zařízení vypnuto. Když je autorádio vypnuto, ale je zapnuté zapalování, po nastavení na **ON (AN)** se na displeji objevují hodiny.

MODUS:

Přepínání režimu **12/ 24** hodin.

SET 00:00:

Manuální nastavení času: Nastavení minut stisknutím přepínače nahoru, nastavení hodin stisknutím přepínače dolů.

🔊 Poznámka: Pokud je aktivní funkce **RDSCLOCK (RDSUHR)**, ručně nastavený čas se přepíše.

RDSCLOCK (RDS UHR):

Aktivace automatického nastavení času datovým signálem rádia.

VARIOUS (DIVERSES)

V tomto menu je možné provést různá nastavení.

DEMO:

Zapnutí/vypnutí funkce demo/prodejního režimu (pokud není po určitou dobu stisknuto žádné tlačítko, objeví se nápis s funkcemi rádia a barva displeje se neustále mění).

SCAN:

Nastavit čas funkce přehrávání (**4/8/12/16/60** sekund).

SWC:

Ukládání dat dálkového ovládání na volantu (učení) viz kapitola **DÁLKOVÉ OVLÁDÁNÍ NA VOLANTU (SWC)**.

VERSION:

Dotaz na verzi softwaru autorádia.

NORMSET:

Obnovení software autorádia do továrního nastavení. Po výběru volby potvrďte, autorádio se znovu zapne ve stavu z dodání.

BLUETOOTH®

V této podnabídce můžete provést nastavení pro funkci Bluetooth®. Viz také kapitola **HANDS-FREE SOUPRAVA BLUETOOTH®**.

PB SEARCH (TB SUCHE):

Vyhledání jména v telefonním seznamu.

PHONEBOOK (TELEFONBUCH):

Otevření telefonního seznamu přeneseného z mobilního telefonu.

TWINCONNECT:

Aktivace volby připojení současně dvou zařízení Bluetooth®.

PHONE LIST (TELEFON-LISTE):

Dostupné telefony/telefony známé autorádiu s možností odstranění/odpojení/stanovení hlavního telefonu.

STREAMING LIST (STREAMING-LISTE):

Dostupná/autorádiu známá mobilní zařízení s A2DP s možností odstranění/rozpojení/výběru aktivního zařízení A2DP.

SOFTKEY:

Konfigurace doplňkové funkce tlačítka „Přijmout hovor“. Dostupné volby **PB SEARCH (TB SUCHE)**

PHONEBOOK (TELEFONBUCH)

VOICEDIAL (SPRACHWAHL)

DIAL NEW NUMBER (NEUE NR. WÄHLEN)

BT NAVI MIX:

Aktivace funkce **BT NAVI MIX**.

BT NAVI MIX GAIN (BT NAVI MIX PEGEL):

Volba je dostupná jen v případě aktivace **BT NAVI MIX**. Nastavení hlasitosti zmixovaného signálu z telefonu.

DELETE P-BOOK (T-BUCH LÖSCHEN):

Odstranit telefonní seznam aktuálně připojeného telefonu v autorádiu.

DOWNLOAD P-BOOK (T-BUCH LADEN):

Nahrát telefonní seznam z aktuálně připojeného mobilního telefonu.

VOICE DIAL (SPRACHWAHL):

Provést hlasové vytáčení telefonního čísla.

DIAL NEW (NEUE NR WAEHLEN)

Manuální zadávání telefonního čísla, na které chcete volat.

20. Instalace | Demontáž | Připojení

Pravidla instalace



Zařízení můžete sami nainstalovat pouze v případě, že máte zkušenosti s instalací autorádia a jste obeznámeni s elektrickým systémem vozidla. Věnujte pozornost informacím uvedeným u přípojek autorádia. Autorádio lze připojit pouze odpovídajícími adaptéry; zkontrolujte, zda všechny vodiče převádí správné signály nebo napětí. Zástrčky ve vozidle nesmí být připojeny přímo k autorádiu. Instalace rádia nesmí rušit nebo blokovat činnost airbagů a jiných bezpečnostních zařízení a/nebo ovládacích prvků. Před instalací autorádia odpojte akumulátor vozidla (záporná svorka, hmota), v opačném případě může dojít k závadě nebo dokonce k poškození autorádia nebo elektroniky vozidla. Musí být dodrženy bezpečnostní pokyny výrobce vozidla (airbag, poplašný systém, palubní počítač, imobilizér atd.). V závislosti na vozidle, v němž má být autorádio instalováno, volitelně a specifické

Jsou požadovány připojovací adaptéry a/nebo montážní příslušenství, jako jsou montážní rámy, kryty apod.

Montážní chyby mohou vést ke zničení rádia nebo elektroniky vozidla.

Korpus autorádia se během práce zahřívá - ujistěte se, že u korpusu neleží ani nejsou přimáčknuty žádné kabely.

Pokud potřebujete při instalaci autorádia pomoc, obraťte se na specialisty na automobilové Hi-Fi systémy.

Chcete-li rádio vyjmout, uvolněte boční kryty (viz kapitola OVLÁDACÍ PRVKY AUTORÁDIA); můžete je nadzvednout ze strany nehtem.

Vložte uvolňovací držáky (toto příslušenství je součástí balení) do otvorů, až zapadnou na místě. Potom opatrně autorádio vytáhněte z montážního otvoru. Ujistěte se, že nejsou poškozeny žádné kabely.

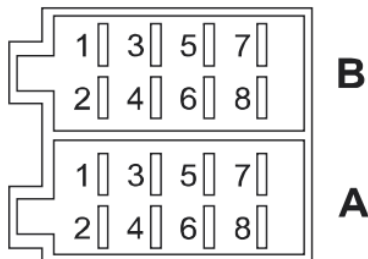

A		B	
1	NC/volné	1	Speaker/reproduktory RR+
2	Mute/Ztlumení (aktivní hmota)	2	Speaker/reproduktory RR-
3	NC/volné	3	Speaker/reproduktory RF+
4	BATT/Baterie (Kl. 30)	4	Speaker/reproduktory RF-
5	Anténa/přepínací výstup (vzdálený)	5	Speaker/reproduktory LF+
6	Stmívač/Osvětlení (Tř. 58)	6	Speaker/reproduktory LF-
7	ACC/Zapalování plus (Tř. 15)	7	Speaker/reproduktory LR+
8	GND/hmota (Tř. 31)	8	Speaker/reproduktory LR-

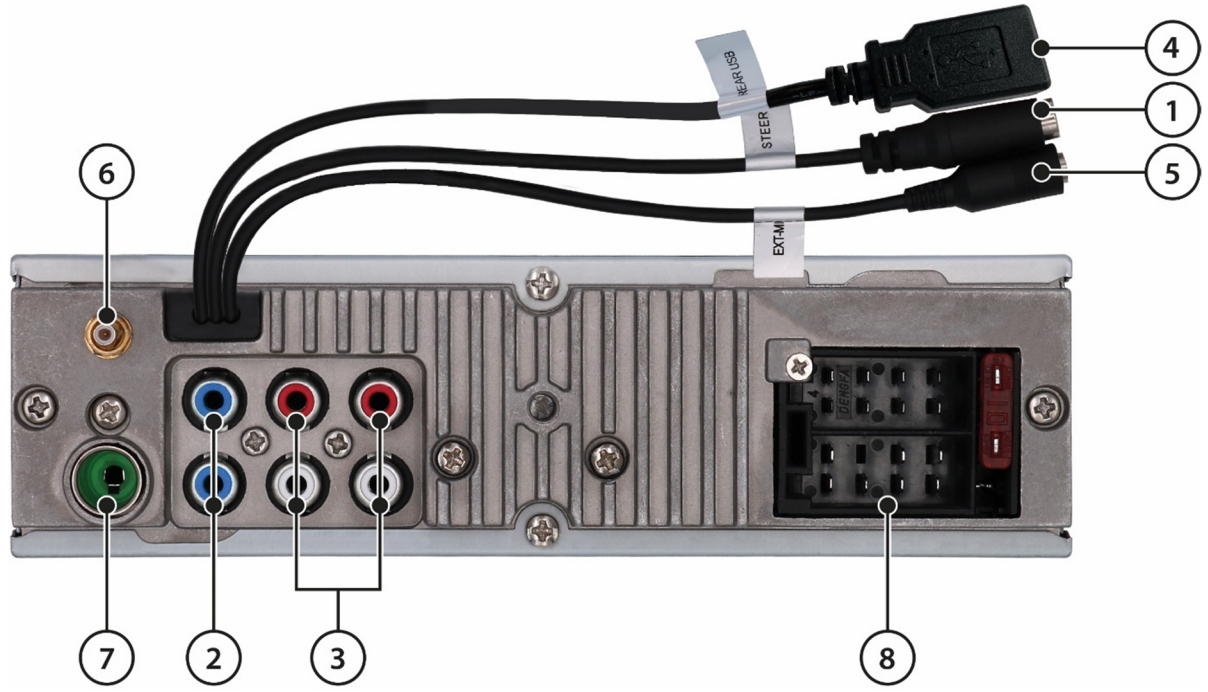

Připojení a definice pojmů připojení

- ① SWC: Pro připojení k dálkovému ovládání na volantu může být nutný externí adaptér/rozhraní, viz kapitola DÁLKOVÉ OVLÁDÁNÍ NA VOLANTU (SWC).
- ② SUB/SW: Výstup subwooferu pro připojení aktivního subwooferu
- ③ PREAMP- OUT (RF, LF, RR, LR): Výstupy předzesilovače pro připojení externího zesilovače
- ④ USB: Zadní USB port (REAR USB)
- ⑤ EXT-MIC: Přípojka pro připojení externího mikrofonu, přepnutí probíhá automaticky při připojení mikrofonu
- ⑥ Anténa DAB: SMB konektor s fantomovým napájením 12 V (max. 150 mA, přepínání v menu, viz kapitola NASTAVENÍ)
- ⑦ Anténa FM/AM: Přípojka DIN
- ⑧ Svorkovnice s komorou A (napájení), komorou B (reproduktor) a pojistkou rádia (plochá autopojistka, 10 A, červená)

21.Užitečné informace | Technické údaje

Záruka

Aktuální záruční podmínky naleznete na webových stránkách www.blaupunkt.com. Pokud zde nejsou uvedeny žádné další informace, platí místní právní předpisy.

Servis

Pokud potřebujete využít k opravě servis, obraťte se na prodejce Blaupunkt, od kterého jste výrobek zakoupili. Další informace o servisních partnerech ve vaší zemi naleznete na adrese www.blaupunkt.com. Informace o servisních partnerech ve Vaší zemi.

MUTE/ZTLUMENÍ: Ztlumení autorádia kontaktem s hmotou

BATT (tř. 30): Baterie

ANTÉNA/RELÉOVÝ VÝSTUP (DÁLKOVÝ): Přepínatelný napájecí zdroj pro aktivní antény nebo ovládací napětí pro externí výkonové zesilovače/subwoofery (12 V, max. 150 mA)

STMÍVAČ/OSVĚTLENÍ (tř. 58): Vstup osvětlení vozidla, který je nutný k automatickému přepínání jasu tlačítek/displeje. Vstup vyžaduje napětí 0 V/12 V. Signály PWM mohou způsobit blikání displeje a nelze je použít.

ACC/ZAPALOVÁNÍ PLUS (Tř. 15): Přepnutí zapalování plus z blokování zapalování GND/HMOTA (tř. 31): Hmotnost

🔊 Poznámka: Autorádio nepodporuje měniče CD, rozhraní ani jiné komponenty kompatibilní se staršími autorádiemi Blaupunkt.

🔊 Poznámka: Je třeba věnovat pozornost správnému připojení zapalování a konstantního plusu, jinak má autorádio zvýšenou spotřebu energie a nevypne se úplně, což může vést k vybití autobaterie!

Technické údaje

Napájecí napětí	3 V, CR2025
Dálkový ovladač	10,5 -14,4 V
Provozní napětí	
Odběr proudu	
V provozním stavu	< 10 A
Ve vypnutém stavu (Tř. 15/ ACC vyp.)	< 5 mA
Impedance reproduktorů	> 4 Ohm/kanál
Přepínací výstup anténa/zesilovač	12 V, max. 150 mA
Anténa DAB	12 V, max. 150 mA
USB konektor	5 V, max. 1 A
AUX konektor	3,5 mm stereo jack
Konektor SWC	3,5 mm stereo jack
	0 - 3,3 V

🔊 Poznámka: Je třeba věnovat pozornost správnému připojení zapalování a konstantního plusu, jinak má autorádio zvýšenou spotřebu energie a nevypne se úplně, což může vést k vybití autobaterie!

22. Vyhledávání chyby

Niže jsou uvedeny některé chyby a jejich možná řešení.

Pokud se vyskytnou problémy s autorádiem, obraťte se na svého prodejce nebo servis společnosti Blaupunkt.

V případě problémů svěřte kontrolu instalace nebo její montáž odborníkovi.

Většina problémů, ke kterým dochází, může být způsobena nesprávným připojením a chybou v obsluze.

• **Po instalaci se na palubní desce rozsvítí kontrolky airbagu / rychloměr přestane fungovat atd.:**

Autorádio bylo pravděpodobně nesprávně připojeno. Okamžitě odpojte baterii vozidla a rádio vyjměte. Nechte instalaci provést/zkontrolovat odborníkem.

• **Po zapnutí autorádio zobrazí 1 HOUR (1 STUNDE) a po hodině se vypne:**

Plus pól zapalování není připojen nebo není aktivován. Zkontrolujte připojení.

• **Při vyšší hlasitosti displej/autorádio bliká nebo se vypíná zvuk:**

Zkontrolujte průřez napájecího kabelu.

Nesnižujte impedanci pod 4 Ohmy/kanál

Nechte instalaci provést/zkontrolovat odborníkem.

• **Dálkový ovladač nefunguje:**

Zkontrolujte, zda je baterie správně vložena, odstraňte malou plastovou fólii, nasměrujte dálkový ovladač na autorádio tak, abyste získali přímý optický kontakt.

• **Autorádio se nezapíná/Autorádio nereaguje na zapalování/Autorádio se vždy automaticky vypíná po jisté době/Autorádio nelze zapnout bez zapalování:**

Je zapalování/stálý plus pól správně připojeno? Přepínání plus pólu zapalování 0 V/12 V musí probíhat správně, ve stavu „zapalování vypnuto“ nesmí být na plusu pólu zapalování žádná zbytková napětí.

Zkontrolujte správné připojení autorádia; za žádných okolností nesmí být zástrčky vozidla připojeny přímo k rádiu bez předchozí kontroly přiřazení PIN k PIN.

Nechte instalaci provést/zkontrolovat odborníkem.

• **Nastavení a/nebo naprogramované stanice se ztrácí, čas nefunguje správně:**

V zásadě by autorádio mělo ukládat nastavení trvale, a to i bez napájení. Některá nastavení jsou však trvale uložena až po správném vypnutí, takže je důležité nezapomínat na správné vypnutí autorádia.

Takové funkce jako ukládání času, ukládání posledního zdroje, poslední položky přehrávání USB/CD, vyžadují konstantní napájení. Aby autorádio správně fungovalo, musí být správně připojeno k nepřetržitému napájení, které nelze přerušit.

Kromě toho některé rozhlasové stanice mohou vysílat nesprávný signál času přes RDS, v takovém případě je třeba vypnout v menu funkci RDS, která reguluje nastavení času, a nastavit hodiny ručně.

• **Autorádio nepřijímá rádiový signál nebo přijímá slabý rádiový signál:**

Zkontrolujte anténu pro přijímací oblast.

Zkontrolujte, zda případně nepotřebujete fantomový napájecí adaptér.

Je anténa správně nainstalovaná? Mnoho antén vyžaduje použití protipólů (karoserie).

Příjem rádia mohou rušit také LED lampy nebo jiné elektrické komponenty, takže je potřeba přítomnost takového rušení vyloučit.

Při prvním použití rádia zkontrolujte, zda je autorádio nastaveno na správnou oblast rádiového vysílání (viz kapitola NASTAVENÍ).

• **V režimu DAB se náhle zobrazí zpráva NO SIGNAL nebo NO SERVICE:**

Aktuální MULTIPLEX (programový balíček) má příliš slabý signál a dekodování zvukového signálu není možné. Vyberte jiný MULTIPLEX nebo zkontrolujte anténu DAB.

• **Autorádio náhle zobrazí zprávu SEEK PI (SUCHE PI)/ SEEK TA (SUCHE TA) nebo při provozu rádia mění stanici.**

Zkontrolujte anténu a nastavení autorádia. V případě potřeby deaktivujte funkci alternativní frekvence (viz kapitola NASTAVENÍ).

Pokud byla zapnuta funkce komunikačního rádia, může slabý příjem způsobit, že autorádio samo změní stanici, vypne funkci komunikačního rádia nebo vybere jinou stanici.

• **Autorádio nezobrazuje správně názvy stanic v rádiovém režimu**

Nastavte displej tlačítkem **DIS** podle potřeby. Zkontrolujte příjem (zkontrolujte anténu).

Upozornění: Některé stanice místo názvu stanice RDS vysílají další informace; autorádio na to nemá žádný vliv.

• **USB, CD, SD nebo jiné datové nosiče nefungují:**

Je třeba zkontrolovat funkci s jiným datovým nosičem, datový nosič zformátovat, přehrát jiné soubory.

• **Problémy s Bluetooth® (telefonní seznam se nezobrazuje, mobilní telefon se nepřipojuje, volajícího není slyšet):**

Zkontrolujte, zda nejsou pro váš mobilní telefon a/nebo autorádio k dispozici aktualizace softwaru.

Odstraňte autorádio na mobilním telefonu ze seznamu, následně znovu navažte spojení.

Potvrďte všechny požadavky autorizace na mobilním telefonu pomocí ANO nebo je manuálně zkontrolujte v případě připojeného autorádia.

Využijte jiný mobilní telefon pro kontrolu.

• **Osoba, se kterou telefonuji, mě neslyší:**

Zkontrolujte připojení externího mikrofonu. Zkontrolujte nastavení mikrofonu v nastavení Bluetooth® (je-li k dispozici).

Využijte jiný mobilní telefon pro kontrolu.

• **SUB-OUT nebo volby jeho nastavení na autorádiu nefungují:** Zkontrolujte, zda je subwoofer správně připojen k výstupu SUB-Out autorádia, v opačném případě nemají volby v nastavení zvuku význam.

• **Chyba/problém zde není uveden. Funkce autorádia nefunguje podle očekávání/autorádio se nechová podle očekávání:**

Obnovte tovární nastavení autorádia pomocí **MENU -> VARIOUS -> NORMSET**.

Zkontrolujte, zda je software aktuální. Nové aktualizace softwaru jsou k dispozici na našich webových stránkách nebo je lze objednat prostřednictvím našeho servisu.

Upozornění: Podrobný popis závady a aktuální software zařízení jsou při kontaktování servisu nezbytné.

DE, EN, DA, NL, FR, ES, PT, IT, PL, CS

Blaupunkt FRANKFURT RCM 82 DAB

Technische Änderungen, Irrtümer und Druckfehler vorbehalten.



Blaupunkt Competence Center Car Multimedia
Evo-Sales GmbH
Hastenbecker Weg 33
31785 Hameln/ Deutschland

© 09.2022 Evo-Sales GmbH

Alle Rechte vorbehalten. Dieses Material darf nur für den persönlichen Gebrauch reproduziert, kopiert oder verteilt werden.
All rights reserved. This material may be reproduced, copied or distributed for personal use only.