

KENWOOD

DPX-7200DAB

DUAL DIN SIZED CD RECEIVER

INSTRUCTION MANUAL

RECEPTEUR CD FORMAT DUAL DIN

MODE D'EMPLOI

DUALER DIN-GENORMTER CD-RECEIVER

BEDIENUNGSANLEITUNG

JVCKENWOOD Corporation



Information on Disposal of Old Electrical and Electronic Equipment and Batteries (applicable for countries that have adopted separate waste collection systems)

Products and batteries with the symbol (crossed-out wheeled bin) cannot be disposed as household waste. Old electrical and electronic equipment and batteries should be recycled at a facility capable of handling these items and their waste byproducts.

Contact your local authority for details in locating a recycle facility nearest to you. Proper recycling and waste disposal will help conserve resources whilst preventing detrimental effects on our health and the environment.

Notice: The sign "Pb" below the symbol for batteries indicates that this battery contains lead.

Information sur l'élimination des anciens équipements électriques et électroniques et piles électriques (applicable dans les pays qui ont adopté des systèmes de collecte sélective)

Les produits et piles électriques sur lesquels le pictogramme (poubelle barrée) est apposé ne peuvent pas être éliminés comme ordures ménagères.

Les anciens équipements électriques et électroniques et piles électriques doivent être recyclés sur des sites capables de traiter ces produits et leurs déchets.

Contactez vos autorités locales pour connaître le site de recyclage le plus proche. Un recyclage adapté et l'élimination des déchets aideront à conserver les ressources et à nous préserver des leurs effets nocifs sur notre santé et sur l'environnement.

Remarque: Le symbole "Pb" ci-dessous sur des piles électrique indique que cette pile contient du plomb.

Entsorgung von gebrauchten elektrischen und elektronischen Geräten und Batterien (anzuwenden in Ländern mit einem separaten Sammelsystem für solche Geräte)

Das Symbol (durchgestrichene Mülltonne) auf dem Produkt oder seiner Verpackung weist darauf hin, dass dieses Produkt nicht als normaler Haushaltsabfall behandelt werden darf, sondern an einer Annahmestelle für das Recycling von elektrischen und elektronischen Geräten und Batterien abgegeben werden muss.

Durch Ihren Beitrag zur korrekten Entsorgung dieses Produktes schützen Sie die Umwelt und die Gesundheit Ihrer Mitmenschen.

Unsaugemässe oder falsche Entsorgung gefährden Umwelt und Gesundheit. Weitere Informationen über das Recycling dieses Produktes erhalten Sie von Ihrer Gemeinde oder den kommunalen Entsorgungsbetrieben.

Achtung: Das Zeichen „Pb“ unter dem Symbol für Batterien zeigt an, dass diese Batterie Blei enthält.

For Israel

מידע בדבר השלכה לאשפה של ציוד חשמלי ואלקטרוני ישו וכן סוללות (רלוונטי למדינות שמשתמשות במערכת איסוף אשפה מופרדת).

לא ניתן להשליך מוצרים וסוללות עם הסימון (פח אשפה עם X עליו) כאשפה ביתית רגילה. יש למחזר ציוד חשמלי ואלקטרוני ישו וכן סוללות במתקן המסוגל לטפל בפריטים כאלה ובתוצרי הלואי שלהם.

צרו קשר עם הרשות המקומית לקבלת פרטים אודות מתקן המיחזור הקרוב אליכם. מיחזור והשלכה לאשפה נאותים יעזרו לשמר משאבים ולמנוע השפעות שליליות על בריאותנו ועל הסביבה.

ישו הסימון Pb שמתחת לסימון עבור סוללות מצוין שהסוללה מכילה עופרת.



The marking of products using lasers

The label is attached to the chassis/case and says that the component uses laser beams that have been classified as Class 1. It means that the unit is utilizing laser beams that are of a weaker class. There is no danger of hazardous radiation outside the unit.

Marquage des produits utilisant un laser

L'étiquette est attachée au châssis/boîtier de l'appareil et indique que l'appareil utilise des rayons laser de classe 1. Cela signifie que l'appareil utilise des rayons laser d'une classe faible. Il n'y a pas de danger de radiation accidentelle hors de l'appareil.

Kennzeichnung von Geräten mit Laser-Abtastern

Das Etikett ist am Chassis/Gehäuse angebracht und besagt, dass sich die Komponente Laserstrahlen bedient, die als Laserstrahlen der Klasse 1 klassifiziert wurden. Dies weist darauf hin, dass sich das Gerät Laserstrahlen bedient, die einer schwächeren Klasse angehören. Das bedeutet, dass durch den sehr schwachen Laserstrahl keine Gefahr durch gefährliche Strahlungen außerhalb des Geräts besteht.

SOFTWARE LICENSE AGREEMENT

The software embedded in the Product (hereinafter the "Licensed Software") provided by Licensor is copyrighted to or sublicensable by the Licensor, and this Agreement provides for the terms and conditions which Users shall follow in order to use the Licensed Software.

The User shall use the Licensed Software by agreeing with the terms of this Software License Agreement. This Agreement shall be deemed completed at the time the User (hereinafter the "User") initially used the Product in which the "Licensed Software" is embedded.

The Licensed Software may include the software which has been licensed to the Licensor directly or indirectly from any third party. In such case, some third parties require the Users to follow their conditions for use separately from this Software License Agreement. Such software shall not be subject to this Agreement, and the Users are urged to read the "Important Notice concerning the Software" to be provided separately below.

Article 1 General Provision

The Licensor shall grant to the User a non-exclusive and non-transferable (other than the exceptional case referred to in Article 3, Paragraph 1) licensed to use the Licensed Software within the country of the User. (the country where the User bought the Product (hereinafter the "Country"))

Article 2 License

1. The license granted under this Agreement shall be the right to use the Licensed Software in the Product.
2. The User shall not duplicate, copy, modify, add, translate or otherwise alter, or lease the Licensed Software and any related documents, whether in whole or in part.
3. The use of the Licensed Software shall be limited to personal purpose, and the Licensed Software shall not be distributed, licensed or sub-licensed whether it is for commercial purpose or not.
4. The User shall use the Licensed Software according to the directions described in the operation manual or help file, and is prohibited to use or duplicate any data in a manner violating the Copyright Law or any other laws and regulations by applying whole or a part of the Licensed Software.

Article 3 Conditions for Grant of License

1. When the User transfers the Product, it may also transfer the license to use the Licensed Software embedded in the Product (including any related materials, updates and upgrades) on condition that no original, copies or related materials continue in the possession of the User, and that the User shall cause the transferee to comply with this Software License Agreement.
2. The User shall not carry out reverse engineering, disassembling, decompiling or any other code analysis works in connection with the Licensed Software.

Article 4 Right pertaining to the Licensed Software

Any and all copyrights and other rights pertaining to the Licensed Software and related documents shall belong to the Licensor or the original holder of the right who granted to the Licensor the license or sublicense for the Licensed Software (hereinafter the "Original Rightholder"), and the User shall not be entitled to any right other than the license granted hereunder, in respect of the Licensed Software and any related documents.

Article 5 Indemnification of Licensor

1. Neither the Licensor nor the Original Rightholder shall be liable for any damage incurred by the User or any third party due to the exercise of the license granted to the User under this Agreement, unless otherwise restricted by law.
2. The Licensor will offer no guarantee for the merchantability, convertibility and consistency with certain objective of the Licensed Software.

Article 6 Liability to Third Party

If any dispute has arisen with any third party due to an infringement upon a copyright, patent or any other intellectual property right that was caused by the User's use of the Licensed Software, the User shall settle such dispute at its own cost and hold the Licensor and the Original Rightholder harmless from any inconvenience it may cause.

Article 7 Confidentiality

The User shall keep the confidentiality of such portion of the Licensed Software, related documents thereof or any other information to be granted under this Agreement, as well as the conditions of this Agreement as has not yet entered the public domain, and shall not disclose or divulge the same to any third party without approval of the Licensor.

Article 8 Termination

In case the User falls under any of the events described in the following items, the Licensor may immediately terminate this Agreement or claim that the User compensates for the damage incurred by the Licensor due to such event:

- (1) when the User violated any provision of this Agreement; or
- (2) when a petition has been filed against the User for an attachment, provisional attachment, provisional disposition or any other compulsory execution.

Article 9 Destruction of the Licensed Software

If this Agreement is terminated pursuant to the provision of Article 8, the User shall destroy the Licensed Software, any related documents and copies thereof within two (2) weeks from such date of termination.

Article 10 Protection of Copyright

1. The copyright and all the other intellectual property rights relating to the Licensed Software shall belong to the Licensor and the Original Rightholder, and in no event shall they be under the ownership of the User.
2. The User shall, whenever it uses the Licensed Software, comply with any laws relating to the copyright and other intellectual property rights.

Article 11 Export Restriction

1. It is prohibited to export the Licensed Software and any related documents outside the country of the User (including transmission thereof outside the country of the User via Internet or other communication tools).
2. The User shall understand that the Licensed Software shall be subject to the export restrictions adopted by the country of User and any other countries.
3. The User shall agree that the software will be subject to any and all applicable international and domestic laws (including the export control regulation of the country of User and any other countries, and any restrictions concerning the end-users, the use by end-users and importing countries to be provided by the country of User and any other countries, and any other governmental authorities).

Article 12 Miscellaneous

1. In the event any part of this Agreement is invalidated by operation of law, the residual provisions shall continue in force.
2. Matters not stipulated in this Agreement or any ambiguity or question raised in the construction of this Agreement shall be provided or settled upon good-faith consultation between the Licensor and the User.
3. The Licensor and the User hereby agree that this Agreement is governed by the laws of Japan, and any dispute arising from, and relating to the rights and obligations under, this Agreement shall be submitted to the exclusive jurisdiction of the Tokyo District Court for its first instance.

Important Notice concerning the Software

-jansson

Copyright (c) 2009-2012 Petri Lehtinen <petri@digip.org>

Permission is hereby granted, free of charge, to any person obtaining a copy of this software and associated documentation files (the "Software"), to deal in the Software without restriction, including without limitation the rights to use, copy, modify, merge, publish, distribute, sublicense, and/or sell copies of the Software, and to permit persons to whom the Software is furnished to do so, subject to the following conditions:

The above copyright notice and this permission notice shall be included in all copies or substantial portions of the Software.

THE SOFTWARE IS PROVIDED "AS IS", WITHOUT WARRANTY OF ANY KIND, EXPRESS OR IMPLIED, INCLUDING BUT NOT LIMITED TO THE WARRANTIES OF MERCHANTABILITY, FITNESS FOR A PARTICULAR PURPOSE AND NONINFRINGEMENT. IN NO EVENT SHALL THE AUTHORS OR COPYRIGHT HOLDERS BE LIABLE FOR ANY CLAIM, DAMAGES OR OTHER LIABILITY, WHETHER IN AN ACTION OF CONTRACT, TORT OR OTHERWISE, ARISING FROM, OUT OF OR IN CONNECTION WITH THE SOFTWARE OR THE USE OR OTHER DEALINGS IN THE SOFTWARE.

-cJSON

Copyright (c) 2009 Dave Gamble

Permission is hereby granted, free of charge, to any person obtaining a copy of this software and associated documentation files (the "Software"), to deal in the Software without restriction, including without limitation the rights to use, copy, modify, merge, publish, distribute, sublicense, and/or sell copies of the Software, and to permit persons to whom the Software is furnished to do so, subject to the following conditions:

The above copyright notice and this permission notice shall be included in all copies or substantial portions of the Software.

THE SOFTWARE IS PROVIDED "AS IS", WITHOUT WARRANTY OF ANY KIND, EXPRESS OR IMPLIED, INCLUDING BUT NOT LIMITED TO THE WARRANTIES OF MERCHANTABILITY, FITNESS FOR A PARTICULAR PURPOSE AND NONINFRINGEMENT. IN NO EVENT SHALL THE AUTHORS OR COPYRIGHT HOLDERS BE LIABLE FOR ANY CLAIM, DAMAGES OR OTHER LIABILITY, WHETHER IN AN ACTION OF CONTRACT, TORT OR OTHERWISE, ARISING FROM, OUT OF OR IN CONNECTION WITH THE SOFTWARE OR THE USE OR OTHER DEALINGS IN THE SOFTWARE.

-CMP

The MIT License (MIT)

Copyright (c) 2014 Charles Gunyon

Permission is hereby granted, free of charge, to any person obtaining a copy of this software and associated documentation files (the "Software"), to deal in the Software without restriction, including without limitation the rights to use, copy, modify, merge, publish, distribute, sublicense, and/or sell copies of the Software, and to permit persons to whom the Software is furnished to do so, subject to the following conditions:

The above copyright notice and this permission notice shall be included in all copies or substantial portions of the Software.

THE SOFTWARE IS PROVIDED "AS IS", WITHOUT WARRANTY OF ANY KIND, EXPRESS OR IMPLIED, INCLUDING BUT NOT LIMITED TO THE WARRANTIES OF MERCHANTABILITY, FITNESS FOR A PARTICULAR PURPOSE AND NONINFRINGEMENT. IN NO EVENT SHALL THE AUTHORS OR COPYRIGHT HOLDERS BE LIABLE FOR ANY CLAIM, DAMAGES OR OTHER LIABILITY, WHETHER IN AN ACTION OF CONTRACT, TORT OR OTHERWISE, ARISING FROM, OUT OF OR IN CONNECTION WITH THE SOFTWARE OR THE USE OR OTHER DEALINGS IN THE SOFTWARE.

nanopb

Copyright (c) 2011 Petteri Aimonen <jpa at nanopb.mail.kapsi.fi>

This software is provided 'as-is', without any express or implied warranty. In no event will the authors be held liable for any damages arising from the use of this software.

Permission is granted to anyone to use this software for any purpose, including commercial applications, and to alter it and redistribute it freely, subject to the following restrictions:

1. The origin of this software must not be misrepresented; you must not claim that you wrote the original software. If you use this software in a product, an acknowledgment in the product documentation would be appreciated but is not required.
 2. Altered source versions must be plainly marked as such, and must not be misrepresented as being the original software.
 3. This notice may not be removed or altered from any source distribution.
-

sha2

AUTHOR: Aaron D. Gifford - <http://www.aarongifford.com/>

Copyright (c) 2000-2001, Aaron D. Gifford
All rights reserved.

You may obtain a copy of the license at
<https://opensource.org/licenses/BSD-3-Clause>

THE SOFTWARE IS PROVIDED "AS IS", WITHOUT WARRANTY OF ANY KIND, EXPRESS OR IMPLIED, INCLUDING BUT NOT LIMITED TO THE WARRANTIES OF MERCHANTABILITY, FITNESS FOR A PARTICULAR PURPOSE AND NONINFRINGEMENT. IN NO EVENT SHALL THE AUTHORS OR COPYRIGHT HOLDERS BE LIABLE FOR ANY CLAIM, DAMAGES OR OTHER LIABILITY, WHETHER IN AN ACTION OF CONTRACT, TORT OR OTHERWISE, ARISING FROM, OUT OF OR IN CONNECTION WITH THE SOFTWARE OR THE USE OR OTHER DEALINGS IN THE SOFTWARE.

Posix

Copyright (c) 1990, 1993

The Regents of the University of California. All rights reserved.

Redistribution and use in source and binary forms, with or without modification, are permitted provided that the following conditions are met:

1. Redistributions of source code must retain the above copyright notice, this list of conditions and the following disclaimer.
2. Redistributions in binary form must reproduce the above copyright notice, this list of conditions and the following disclaimer in the documentation and/or other materials provided with the distribution.
3. All advertising materials mentioning features or use of this software must display the following acknowledgement:
This product includes software developed by the University of California, Berkeley and its contributors.
4. Neither the name of the University nor the names of its contributors may be used to endorse or promote products derived from this software without specific prior written permission.

Copyright (C) 1993 by Sun Microsystems, Inc. All rights reserved.

Developed at SunPro, a Sun Microsystems, Inc. business.

Permission to use, copy, modify, and distribute this software is freely granted, provided that this notice is preserved.

Copyright (C) 1991-2, RSA Data Security, Inc. Created 1991. All rights reserved.

License to copy and use this software is granted provided that it is identified as the "RSA Data Security, Inc. MD4 Message-Digest Algorithm" in all material mentioning or referencing this software or this function.

Copyright (c) 1995, 1996 Carnegie-Mellon University. All rights reserved.

Author: Chris G. Demetriou

Permission to use, copy, modify and distribute this software and its documentation is hereby granted, provided that both the copyright notice and this permission notice appear in all copies of the software, derivative works or modified versions, and any portions thereof, and that both notices appear in supporting documentation.

CARNEGIE MELLON ALLOWS FREE USE OF THIS SOFTWARE IN ITS "AS IS" CONDITION. CARNEGIE MELLON DISCLAIMS ANY LIABILITY OF ANY KIND FOR ANY DAMAGES WHATSOEVER RESULTING FROM THE USE OF THIS SOFTWARE.

Carnegie Mellon requests users of this software to return to

Software Distribution Coordinator or Software.Distribution@CS.CMU.EDU

School of Computer Science

Carnegie Mellon University

Pittsburgh PA 15213-3890

any improvements or extensions that they make and grant Carnegie the rights to redistribute these changes.

License is also granted to make and use derivative works provided that such works are identified as "derived from the RSA Data Security, Inc. MD4 Message-Digest Algorithm" in all material mentioning or referencing the derived work.

RSA Data Security, Inc. makes no representations concerning either the merchantability of this software or the suitability of this software for any particular purpose. It is provided "as is" without express or implied warranty of any kind.

Copyright (c) 1993 Martin Birgmeier

All rights reserved.

You may redistribute unmodified or modified versions of this source code provided that the above copyright notice and this and the following conditions are retained.

This software is provided "as is", and comes with no warranties of any kind. I shall in no event be liable for anything that happens to anyone/anything when using this software.

These notices must be retained in any copies of any part of this documentation and/or software.

T-Kernel 2.0

This product uses the source code of T-Kernel 2.0 under T-License 2.0 granted by T-Engine Forum (www.tron.org)

BSD-3-Clause

Copyright (c) 2000-2001, Aaron D. Gifford

All rights reserved.

You may obtain a copy of the license at

<https://opensource.org/licenses/BSD-3-Clause>

THE SOFTWARE IS PROVIDED "AS IS", WITHOUT WARRANTY OF ANY KIND, EXPRESS OR IMPLIED, INCLUDING BUT NOT LIMITED TO THE WARRANTIES OF MERCHANTABILITY, FITNESS FOR A PARTICULAR PURPOSE AND NONINFRINGEMENT. IN NO EVENT SHALL THE AUTHORS OR COPYRIGHT HOLDERS BE LIABLE FOR ANY CLAIM, DAMAGES OR OTHER LIABILITY, WHETHER IN AN ACTION OF CONTRACT, TORT OR OTHERWISE, ARISING FROM, OUT OF OR IN CONNECTION WITH THE SOFTWARE OR THE USE OR OTHER DEALINGS IN THE SOFTWARE.

LFS Subsystem

Copyright The Regents of the University of California. All rights reserved.

You may obtain a copy of the license at

<https://directory.fsf.org/wiki/License:BSD-4-Clause>

THE SOFTWARE IS PROVIDED "AS IS", WITHOUT WARRANTY OF ANY KIND, EXPRESS OR IMPLIED, INCLUDING BUT NOT LIMITED TO THE WARRANTIES OF MERCHANTABILITY, FITNESS FOR A PARTICULAR PURPOSE AND NONINFRINGEMENT. IN NO EVENT SHALL THE AUTHORS OR COPYRIGHT HOLDERS BE LIABLE FOR ANY CLAIM, DAMAGES OR OTHER LIABILITY, WHETHER IN AN ACTION OF CONTRACT, TORT OR OTHERWISE, ARISING FROM, OUT OF OR IN CONNECTION WITH THE SOFTWARE OR THE USE OR OTHER DEALINGS IN THE SOFTWARE.

Accordo2 Player

Apache License

Licensed under the Apache License,

Version 2.0, January 2004(the "License");

You may obtain a copy of the license at

<http://www.apache.org/licenses/LICENSE-2.0>

THE SOFTWARE IS PROVIDED "AS IS", WITHOUT WARRANTY OF ANY KIND, EXPRESS OR IMPLIED, INCLUDING BUT NOT LIMITED TO THE WARRANTIES OF MERCHANTABILITY, FITNESS FOR A PARTICULAR PURPOSE AND NONINFRINGEMENT. IN NO EVENT SHALL THE AUTHORS OR COPYRIGHT HOLDERS BE LIABLE FOR ANY CLAIM, DAMAGES OR OTHER LIABILITY, WHETHER IN AN ACTION OF CONTRACT, TORT OR OTHERWISE, ARISING FROM, OUT OF OR IN CONNECTION WITH THE SOFTWARE OR THE USE OR OTHER DEALINGS IN THE SOFTWARE.



Declaration of Conformity with regard to the RE Directive 2014/53/EU
Declaration of Conformity with regard to the RoHS Directive 2011/65/EU
Manufacturer:

JVCケンウッド株式会社
3-12, Moriya-cho, Kanagawa-ku, Yokohama-shi, Kanagawa, 221-0022, JAPAN
EU Representative:
JVCKENWOOD Europe B.V.
Amsterdamseweg 37, 1422 AC UITHOORN, THE NETHERLANDS

Déclaration de conformité se rapportant à la directive RE 2014/53/EU
Déclaration de conformité se rapportant à la directive RoHS 2011/65/EU
Fabricant:

JVCケンウッド株式会社
3-12, Moriya-cho, Kanagawa-ku, Yokohama-shi, Kanagawa, 221-0022, JAPAN
Représentants dans l'UE:
JVCKENWOOD Europe B.V.
Amsterdamseweg 37, 1422 AC UITHOORN, THE NETHERLANDS

Konformitätserklärung in Bezug auf die RE-Vorschrift 2014/53/EU
Konformitätserklärung in Bezug auf die RoHS-Vorschrift 2011/65/EU
Hersteller:

JVCケンウッド株式会社
3-12, Moriya-cho, Kanagawa-ku, Yokohama-shi, Kanagawa, 221-0022, JAPAN
EU-Vertreter:
JVCKENWOOD Europe B.V.
Amsterdamseweg 37, 1422 AC UITHOORN, Niederlande

English

Hereby, JVCKENWOOD declares that the radio equipment "DPX-7200DAB" is in compliance with Directive 2014/53/EU.

The full text of the EU declaration of conformity is available at the following internet address:
<http://www.kenwood.com/cs/ce/eudoc/>

Français

Par la présente, JVCKENWOOD déclare que l'équipement radio « DPX-7200DAB » est conforme à la directive 2014/53/UE.

L'intégralité de la déclaration de conformité UE est disponible à l'adresse Internet suivante :
<http://www.kenwood.com/cs/ce/eudoc/>

Deutsch

Hiermit erklärt JVCKENWOOD, dass das Funkgerät "DPX-7200DAB" der Richtlinie 2014/53/EU entspricht.

Der volle Text der EU-Konformitätserklärung steht unter der folgenden Internetadresse zur Verfügung:
<http://www.kenwood.com/cs/ce/eudoc/>

Nederlands

Hierbij verklaart JVCKENWOOD dat de radioapparatuur "DPX-7200DAB" in overeenstemming is met Richtlijn 2014/53/EU.

De volledige tekst van de EU-verklaring van overeenstemming is te vinden op het volgende internetadres:
<http://www.kenwood.com/cs/ce/eudoc/>

Italiano

Con la presente, JVCKENWOOD dichiara che l'apparecchio radio "DPX-7200DAB" è conforme alla Direttiva 2014/53/UE.

Il testo integrale della dichiarazione di conformità UE è disponibile al seguente indirizzo internet:
<http://www.kenwood.com/cs/ce/eudoc/>

Español

Por la presente, JVCKENWOOD declara que el equipo de radio "DPX-7200DAB" cumple la Directiva 2014/53/UE.

El texto completo de la declaración de conformidad con la UE está disponible en la siguiente dirección de internet:
<http://www.kenwood.com/cs/ce/eudoc/>

Português

Deste modo, a JVCKENWOOD declara que o equipamento de rádio "DPX-7200DAB" está em conformidade com a Diretiva 2014/53/UE.

O texto integral da declaração de conformidade da UE está disponível no seguinte endereço de internet:
<http://www.kenwood.com/cs/ce/eudoc/>

Polska

Niniejszym, JVCKENWOOD deklaruje, że sprzęt radiowy "DPX-7200DAB" jest zgodny z dyrektywą 2014/53/UE.

Pełny tekst deklaracji zgodności EU jest dostępny pod adresem:
<http://www.kenwood.com/cs/ce/eudoc/>

Český

Společnost JVCKENWOOD tímto prohlašuje, že rádiové zařízení "DPX-7200DAB" splňuje podmínky směrnice 2014/53/UE.

Plný text EU prohlášení o shodě je dostupný na následující internetové adrese:
<http://www.kenwood.com/cs/ce/eudoc/>

Magyar

JVCKENWOOD ezennel kijelenti, hogy a „DPX-7200DAB” rádióberendezés megfelel a 2014/53/EU irányelvnek.

Az EU konformitási nyilatkozat teljes szövege az alábbi weboldalon érhető el:
<http://www.kenwood.com/cs/ce/eudoc/>

Svenska

Härmed försäkrar JVCKENWOOD att radioustrustningen "DPX-7200DAB" är i enlighet med direktiv 2014/53/EU.

Den fullständiga texten av EU-försäkran om överensstämmelse finns på följande Internetadress:

<http://www.kenwood.com/cs/ce/eudoc/>

Suomi

JVCKENWOOD julistaa täten, että radiolaite "DPX-7200DAB" on direktiivin 2014/53/EU mukainen.

EU-vaatimustenmukaisuusvaatimus löytyy kokonaisuuksaan seuraavasta internet-osoitteesta:

<http://www.kenwood.com/cs/ce/eudoc/>

Slovensko

S tem JVCKENWOOD izjavlja, da je radijska oprema » DPX-7200DAB « v skladu s Direktivo 2014/53/EU.

Celotno besedilo direktive EU o skladnosti je dostopno na tem spletnem naslovu:

<http://www.kenwood.com/cs/ce/eudoc/>

Slovensky

Spoločnosť JVCKENWOOD týmto vyhlasuje, že rádiové zariadenie „DPX-7200DAB“ vyhovuje smernici 2014/53/EÚ.

Celý text EÚ vyhlásenia o zhode nájdete na nasledovnej internetovej adrese:

<http://www.kenwood.com/cs/ce/eudoc/>

Dansk

Herved erklærer JVCKENWOOD, at radioudstyret "DPX-7200DAB" er i overensstemmelse med Direktiv 2014/53/EU.

EU-overensstemmelseserklæringens fulde ordlyd er tilgængelig på følgende internetadresse:

<http://www.kenwood.com/cs/ce/eudoc/>

Ελληνικά

Με το παρόν, η JVCKENWOOD δηλώνει ότι ο ραδιοεξοπλισμός «DPX-7200DAB» συμμορφώνεται με την Οδηγία 2014/53/ΕΕ.

Το πλήρες κείμενο της δήλωσης συμμόρφωσης της ΕΕ είναι διαθέσιμο στην ακόλουθη διεύθυνση στο διαδίκτυο:

<http://www.kenwood.com/cs/ce/eudoc/>

Eesti

Käesolevaga JVCKENWOOD kinnitab, et „DPX-7200DAB” raadiovarustus on vastavuses direktiiviga 2014/53/EL.

Eli vastavusdeklaratsiooni terviktekst on kättesaadav järgmisel internetiaadressil:

<http://www.kenwood.com/cs/ce/eudoc/>

Latviešu

JVCKENWOOD ar šo deklarē, ka radio aparatūra „DPX-7200DAB” atbilst direktīvas 2014/53/ES prasībām.

Pilns ES atbilstības deklarācijas teksts ir pieejams šādā tīmekļa adresē:

<http://www.kenwood.com/cs/ce/eudoc/>

Lietuviškai

Šiuo JVCKENWOOD pažymi, kad radijo įranga „DPX-7200DAB” atitinka 2014/53/EB direktyvos reikalavimus.

Visą EB direktyvos atitikties deklaracijos tekstą galite rasti šiuo internetiniu adresu:

<http://www.kenwood.com/cs/ce/eudoc/>

Malta

B'dan, JVCKENWOOD jiddikjara li t-tagħmir tar-radjju "DPX-7200DAB" huwa konformi mad-Direttiva 2014/53/UE.

It-test kollu tad-dikjarazzjoni ta' konformità huwa disponibbli fl-indirizz intranet li ġej:

<http://www.kenwood.com/cs/ce/eudoc/>

HRVATSKI / SRPSKI JEZIK

JVCKENWOOD ovim izjavljuje da je radio oprema "DPX-7200DAB" u skladu s Direktivom 2014/53/UE.

Gjeloviti tekst deklaracije Europske unije o usklađenosti dostupan je na sljedećoj internet adresi:

<http://www.kenwood.com/cs/ce/eudoc/>

ROMÂNĂ

Prin prezenta, JVCKENWOOD declară că echipamentul radio "DPX-7200DAB" este în conformitate cu Directiva 2014/53/UE.

Textul integral al declarației de conformitate UE este disponibil la următoarea adresă de internet:

<http://www.kenwood.com/cs/ce/eudoc/>

БЪЛГАРСКИ

С настоящото JVCKENWOOD декларира, че радиооборудването на "DPX-7200DAB" е в съответствие с Директива 2014/53/ЕС.

Пълният текст на ЕС декларацията за съответствие е достъпен на следния интернет адрес:

<http://www.kenwood.com/cs/ce/eudoc/>

Turkish

Burada, JVCKENWOOD "DPX-7200DAB" radyo ekipmanının 2014/53/AB Direktifine uygun olduğunu bildirir.

AB uyumluluk deklarasyonunun tam metni aşağıdaki internet adresinde mevcuttur.

<http://www.kenwood.com/cs/ce/eudoc/>

Русский

JVCKENWOOD настоящим заявляет, что радиооборудование «DPX-7200DAB» соответствует Директиве 2014/53/ЕU.

Полный текст декларации соответствия ЕС доступен по следующему адресу в сети Интернет:

<http://www.kenwood.com/cs/ce/eudoc/>

Українська

Таким чином, компанія JVCKENWOOD заявляє, що радіобладнання «DPX-7200DAB» відповідає Директиві 2014/53/ЕU.

Повний текст декларації про відповідність ЕС можна знайти в Інтернеті за такою адресою: <http://www.kenwood.com/cs/ce/eudoc/>

Contents

Before Use	3	Audio Settings	25
Basics	4	Display Settings	30
Getting Started	5	Installation/Connection	31
1 Select the display language and cancel the demonstration		References	38
2 Set the clock and date		Maintenance	
3 Set the other optional settings		More information	
Digital Radio	7	Change the display information	
Analog Radio	10	Troubleshooting	40
CD/USB/iPod	11	Specifications	43
Spotify	14		
AUX	16		
Using Other Applications	16		
KENWOOD Remote application			
TuneIn Radio/TuneIn Radio Pro			
Bluetooth®	18		
Bluetooth – Connection			
Bluetooth – Mobile phone			
Bluetooth – Audio			
AMAZON ALEXA	24		

Before Use

IMPORTANT

- To ensure proper use, please read through this manual before using this product. It is especially important that you read and observe Warnings and Cautions in this manual.
- Please keep the manual in a safe and accessible place for future reference.

▲ WARNING

- **Do not operate any function that takes your attention away from safe driving.**

▲ CAUTION

Volume setting:

- Adjust the volume so that you can hear sounds outside the car to prevent accidents.
- Lower the volume before playing digital sources to avoid damaging the speakers by the sudden increase of the output level.

General:

- Avoid using the external device if it might hinder safe driving.
- Make sure all important data has been backed up. We shall bear no responsibility for any loss of recorded data.
- Never put or leave any metallic objects (such as coins or metal tools) inside the unit to prevent a short circuit.
- If a disc error occurs due to condensation on the laser lens, eject the disc and wait for the moisture to evaporate.
- Depending on the types of cars, the antenna will automatically extend when you turn on the unit with the antenna control wire connected (page 34). Turn off the unit or change the source to STANDBY when parking at a low ceiling area.

How to read this manual

- The displays and faceplates shown in this manual are examples used to provide clear explanations of the operations. For this reason, they may be different from the actual displays or faceplates.
- Operations are explained mainly using buttons on the faceplate.
- English indications are used for the purpose of explanation. You can select the display language from the [FUNCTION] menu. (Page 6)
- [XX] indicates the selected items.
- (Page XX) indicates references are available on the stated page.



This symbol on the product means there are important operating and maintenance instructions in this manual. Be sure to carefully read instructions in this manual.

Basics

Faceplate

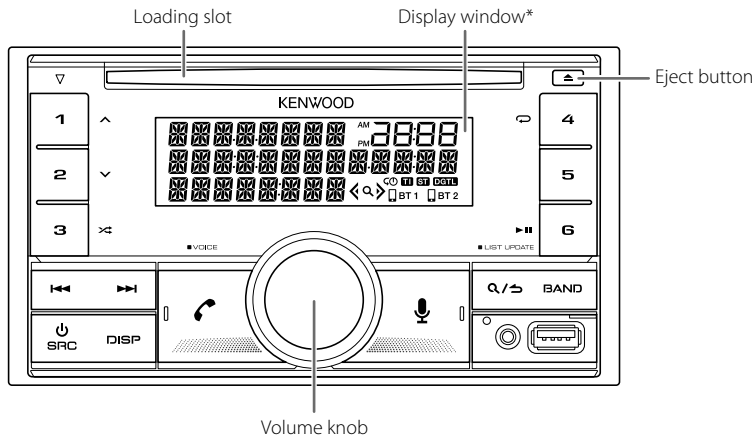

How to reset

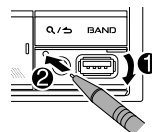

* Only for illustration purpose.

To

Turn on the power

On the faceplate

- Press **SRC**.
- Press and hold to turn off the power.

Adjust the volume

Turn the volume knob.

Select a source

- Press **SRC** repeatedly.
- Press **SRC**, then turn the volume knob within 2 seconds.

Change the display information

Press **DISP** repeatedly. (Page 39)

Getting Started

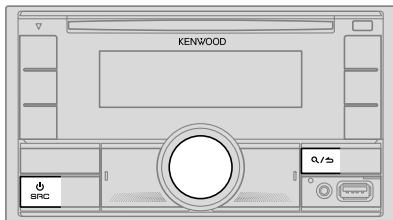

1 Select the display language and cancel the demonstration

When you turn on the power for the first time (or [FACTORY RESET] is set to [YES], see page 6), the display shows: "SEL LANGUAGE" → "PRESS" → "VOLUME KNOB"

- 1 Turn the volume knob to select [EN] (English) / [RU] (Russian) / [SP] (Spanish) / [FR] (French) / [GE] (German), then press the knob. [EN] is selected for the initial setup. Then, the display shows: "CANCEL DEMO" → "PRESS" → "VOLUME KNOB".
- 2 Press the volume knob again. [YES] is selected for the initial setup.
- 3 Press the volume knob again. "DEMO OFF" appears.

Then, the display shows the selected crossover type: "2-WAY X'OVER" or "3-WAY X'OVER"

- To change the crossover type, see "Change the crossover type" on page 7.

2 Set the clock and date

- 1 Press the volume knob to enter [FUNCTION].
- 2 Turn the volume knob to select [CLOCK], then press the knob.

To adjust the clock

- 3 Turn the volume knob to select [CLOCK ADJUST], then press the knob.
- 4 Turn the volume knob to make the settings, then press the knob. Set the time in the order of "Hour" → "Minute".
- 5 Turn the volume knob to select [CLOCK FORMAT], then press the knob.
- 6 Turn the volume knob to select [12H] or [24H], then press the knob.

To set the date

- 7 Turn the volume knob to select [DATE FORMAT], then press the knob.
- 8 Turn the volume knob to select [DD/MM/YY] or [MM/DD/YY], then press the knob.
- 9 Turn the volume knob to select [DATE SET], then press the knob.
- 10 Turn the volume knob to make the settings, then press the knob. Set the date in the order of "Day" → "Month" → "Year" or "Month" → "Day" → "Year".

- 11 Press and hold Q/↵ to exit.

To return to the previous setting item, press Q/↵.

3 Set the other optional settings

You can only set the following items while the unit is in STANDBY source.

- 1 Press ⏻SRC repeatedly to enter STANDBY.
- 2 Press the volume knob to enter [FUNCTION].
- 3 Turn the volume knob to select an item (page 6), then press the knob.
- 4 Repeat step 3 until the desired item is selected or activated.
- 5 Press and hold Q/↵ to exit.

To return to the previous setting item, press Q/↵.

Getting Started

Default: **[XX]**

[DISPLAY]	
[EASY MENU]	When entering [FUNCTION] ... [ON] : [LCD DISPLAY] illumination changes to white color ; [OFF] : [LCD DISPLAY] illumination remains as [COLOR SELECT] color. (Page 30) <ul style="list-style-type: none"> • [KEY 1] and [KEY 2] illuminations change to light blue color when you enter [FUNCTION], irregardless of the [EASY MENU] setting. • Refer to the illustration on page 30 for zone identification.
[TUNER SETTING]	
[DAB ANT POWER]	[ON] : Supplies power to the DAB antenna. ; [OFF] : Does not supply power. Selects when using passive antenna without booster. (Page 35)
[PRESET TYPE]	[NORMAL] : Memorizes one station for each preset button in each band (FM1/FM2/FM3/MW/LW/DB1/DB2/DB3). ; [MIX] : Memorizes one station (digital radio or analog radio) for each preset button, regardless of the selected band.
[SYSTEM]	
[KEY BEEP]	(Applicable only if [X'OVER] is set to [2WAY] .) (Page 7) [ON] : Activates the keypress tone. ; [OFF] : Deactivates.
[SOURCE SELECT]	
[SPOTIFY SRC]	[ON] : Enables SPOTIFY/SPOTIFY BT in source selection. ; [OFF] : Disables. (Page 14)
[BT AUDIO SRC]	[ON] : Enables BT AUDIO in source selection. ; [OFF] : Disables. (Page 23)
[BUILT-IN AUX]	[ON] : Enables AUX in source selection. ; [OFF] : Disables. (Page 16)

[P-OFF WAIT]	Applicable only when the demonstration mode is turned off. Sets the duration when the unit will automatically turn off (while in standby mode) to save the battery. [20M] : 20 minutes ; [40M] : 40 minutes ; [60M] : 60 minutes ; [---] : Cancels.
[CD READ]	[1] : Automatically distinguishes between audio file disc and music CD. ; [2] : Forces to play as a music CD. No sound can be heard if an audio file disc is played.
[F/W UPDATE]	
[UPDATE SYSTEM]/[UPDATE DAB]	
[F/W UP xxxx]/ [F/W UP xxxxx]	[YES] : Starts upgrading the firmware. ; [NO] : Cancels (upgrading is not activated). For details on how to update the firmware, visit <www.kenwood.com/cs/ce/> .
[FACTORY RESET]	[YES] : Resets the settings to default (except the stored station). ; [NO] : Cancels.
[ENGLISH]	
[РУССКИЙ]	Select the display language for [FUNCTION] menu and music information if applicable. By default, [ENGLISH] is selected.
[ESPAÑOL]	
[FRANCAIS]	
[DEUTSCH]	

Getting Started

Change the crossover type

- 1 Press **SRC** repeatedly to enter STANDBY.
 - 2 Press and hold number buttons 4 and 5 to enter crossover select.
The current crossover type appears.
 - 3 Turn the volume knob to select "2WAY" or "3WAY", then press the knob.
 - 4 Turn the volume knob to select "YES" or "NO", then press the knob.
The selected crossover type appears.
- To cancel, press and hold **Q/↵**.
 - To adjust the selected crossover settings, see page 27.

⚠ CAUTION

Select a crossover type according to how the speakers are connected.
(Page 33, 34)

If you select a wrong type:

- The speakers may damage.
- The output sound level may be extremely high or low.

Digital Radio

About DAB (Digital Audio Broadcasting)

DAB is one of the digital radio broadcasting systems available today. It can deliver digital quality sound without any annoying interference or signal distortion. Furthermore, it can carry text, pictures and data.

In contrast to FM broadcast, where each program is transmitted on its own frequency, DAB combines several programs (called "services") to form one "ensemble."

The "primary component" (main radio station) is sometimes accompanied by a "secondary component" which can contain extra programs or other information.

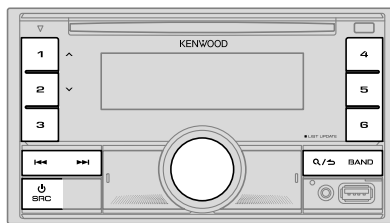

Preparation:

- 1 Connect the supplied DAB antenna to the DAB antenna jack.
(Page 33)
 - 2 Press **SRC** repeatedly to select DIGITAL AUDIO.
 - 3 Press and hold **Q/↵** (LIST UPDATE) to start the Service List update.
"LIST UPDATE" appears and update starts. "UPDATED" appears when update completes.
Updates take up to 3 minutes. No interruption (such as traffic information) is possible during updates.
- **To cancel the Service List update:** Press and hold **Q/↵** (LIST UPDATE) again.

Digital Radio

- “DGTL” lights up when receiving DAB digital signal and flashes when receiving a RDS signal.
- The unit switches to DAB alarm automatically when receiving an alarm signal from DAB broadcast.

Search for an ensemble

- 1 Press SRC repeatedly to select DIGITAL AUDIO.
- 2 Press BAND repeatedly to select DB1/DB2/DB3.
- 3 Press and hold to search for an ensemble.
- 4 Press to select an ensemble, service or component to listen.

You can store up to 18 services.

- **To store a service:** Press and hold one of the number buttons (1 to 6).
- **To select a stored service:** Press one of the number buttons (1 to 6).

Select a service

- 1 Press to enter Service Search mode.
- 2 Turn the volume knob to select a service, then press the knob.

To cancel the Service Search mode, press again.

Select a service by name

- 1 Press to enter Service Search mode.
- 2 Turn the volume knob quickly to enter Alphabet Search mode.
- 3 Turn the volume knob or press to select the character to be searched for.
 - Press 1 / 2 to go to the next/previous page.
- 4 Press the volume knob to start searching.
- 5 Turn the volume knob to select a service, then press the knob.

To cancel the Alphabet Search mode, press again.

Other settings

- 1 Press the volume knob to enter [FUNCTION].
- 2 Turn the volume knob to select an item (see the following table), then press the knob.
- 3 Repeat step 2 until the desired item is selected/activated or follow the instructions stated on the selected item.
- 4 Press and hold to exit.

To return to the previous setting item, press .

Default: [XX]

[TUNER SETTING]	
[SEEK MODE]	Selects the searching method for buttons when pressed. [AUTO1]: Select an ensemble, service or component. Pressing and holding automatically search for an ensemble. ; [AUTO2]: Search for a preset service. ; [MANUAL]: Select an ensemble, service or component. Pressing and holding manually search for an ensemble.
[AF SET]	[ON]: While listening to DAB: Automatically switch to FM broadcasting the same program if the DAB signal becomes weak. It will switch back to DAB sound when the signal becomes strong again. While listening to FM: Automatically switch to DIGITAL AUDIO source broadcasting the same program (if available). ; [OFF]: Cancels.
[TI]	[ON]: Allows the unit to temporarily switch to Traffic Information if available (“TI” indicator lights up). ; [OFF]: Cancels.
[PTY SEARCH]	<ol style="list-style-type: none">1 Turn the volume knob to select the available Program Type (see “Available Program Type for [PTY SEARCH]” on page 9), then press the knob.2 Turn the volume knob to select the PTY language ([<u>ENGLISH</u>]/[<u>FRENCH</u>]/[<u>GERMAN</u>]), then press the knob.3 Press to start searching.

Digital Radio

[ASW SELECT]	<p>[TRAVEL], [WARNINGS], [NEWS], [WEATHER], [EVENT], [SPECIAL], [RAD INFO], [SPORTS], [FINANCE]: Turn the volume knob to make a selection, then press the knob.</p> <p>“✳” appears in front of the activated announcement type.</p> <p>Automatically switch from any source to Digital radio ensembles broadcasting an activated announcement type.</p> <ul style="list-style-type: none"> • Multiple announcement can be activated simultaneously. • To deactivate, press the volume knob again (“✳” goes off).
[LIST UPDATE]	<p>[AUTO]: Automatically update the DAB Service List when the power is turned on. ; [MANUAL]: Updates the DAB Service List by pressing and holding Q/➔ (LIST UPDATE).</p>
[PTY WATCH]	<p>1 Turn the volume knob to select the available Program Type, then press Q/➔.</p> <p>The unit automatically switch from any source to Digital Radio ensembles broadcasting the selected type of program.</p> <p>Program Type:</p> <p>[NEWS], [AFFAIRS], [INFO], [SPORT], [EDUCATE], [DRAMA], [CULTURE], [SCIENCE], [VARIED], [POP M] (music), [ROCK M] (music), [EASY M] (music), [LIGHT M] (music), [CLASSICS], [OTHER M] (music), [WEATHER], [FINANCE], [CHILDREN], [SOCIAL], [RELIGION], [PHONE IN], [TRAVEL], [LEISURE], [JAZZ], [COUNTRY], [NATION M] (music), [OLDIES], [FOLK M] (music), [DOCUMENT]</p> <p>[OFF]: Cancels.</p> <p>2 Press the volume knob to enter PTY language selection.</p> <p>3 Turn the volume knob to select the PTY language ([ENGLISH]/[FRENCH]/[GERMAN]), then press the knob.</p>
[RELATED SERV]	<p>[ON]: Enable Soft-Link function to switch to an alternative service which is different audio program from the current audio program. ; [OFF]: Disable.</p>

[CLOCK]

[TIME SYNC]	<p>[ON]: Synchronizes the unit's time to the Digital Radio station time. ;</p> <p>[OFF]: Cancels.</p>
-------------	---

- If the volume is adjusted during reception of traffic information, announcement, alarm or news bulletin, the adjusted volume is memorized automatically. It will be applied the next time traffic information, announcement, alarm or news bulletin is turned on.

Available Program Type for [PTY SEARCH]

[SPEECH]:

[NEWS], [AFFAIRS], [INFO] (information), [SPORT], [EDUCATE], [DRAMA], [CULTURE], [SCIENCE], [VARIED], [WEATHER], [FINANCE], [CHILDREN], [SOCIAL], [RELIGION], [PHONE IN], [TRAVEL], [LEISURE], [DOCUMENT]

[MUSIC]:

[POP M] (music), [ROCK M] (music), [EASY M] (music), [LIGHT M] (music), [CLASSICS], [OTHER M] (music), [JAZZ], [COUNTRY], [NATION M] (music), [OLDIES], [FOLK M] (music)

The unit will search for the Program Type categorized under [SPEECH] or [MUSIC] if selected.

Analog Radio

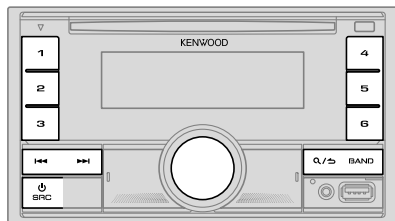

- "ST" indicator lights up when receiving an FM stereo broadcast with sufficient signal strength.
- The unit switches to FM alarm automatically when receiving an alarm signal from FM broadcast.

Search for a station

- 1 Press \odot SRC repeatedly to select RADIO.
- 2 Press BAND repeatedly to select FM1/FM2/FM3/MW/LW.
- 3 Press \lll / \ggg to search for a station.

You can store up to 18 stations for FM and 6 stations for MW/LW.

- **To store a station:** Press and hold one of the number buttons (1 to 6).
- **To select a stored station:** Press one of the number buttons (1 to 6).

Other settings

- 1 Press the volume knob to enter [FUNCTION].
- 2 Turn the volume knob to select an item (see the following table), then press the knob.
- 3 Repeat step 2 until the desired item is selected/activated or follow the instructions stated on the selected item.
- 4 Press and hold Q/Δ to exit.

To return to the previous setting item, press Q/Δ.

Default: [XX]

[TUNER SETTING]	
[SEEK MODE]	Selects the searching method for \lll / \ggg buttons when pressed. [AUTO1]: Automatically search for a station. ; [AUTO2]: Search for a preset station. ; [MANUAL]: Manually search for a station.
[LOCAL SEEK]	[ON]: Searches only stations with good reception. ; [OFF]: Cancels. • Settings made are applicable only to the selected source/station. Once you change the source/station, you need to make the settings again.
[AUTO MEMORY]	[YES]: Automatically starts memorizing 6 stations with good reception. ; [NO]: Cancels. • Selectable only if [NORMAL] is selected for [PRESET TYPE]. (Page 6)
[MONO SET]	[ON]: Improves the FM reception, but the stereo effect will be lost. ; [OFF]: Cancels.
[NEWS SET]	[ON]: The unit will temporarily switch to News Programme if available. ; [OFF]: Cancels.
[REGIONAL]	[ON]: Switches to another station only in the specific region using the "AF" control. ; [OFF]: Cancels.
[AF SET]	[ON]: Automatically searches for another station broadcasting the same program in the same Radio Data System network with better reception when the current reception is poor. ; [OFF]: Cancels.

Analog Radio

[TI] [ON]: Allows the unit to temporarily switch to Traffic Information if available ("TI" indicator lights up).; [OFF]: Cancels.
• [TI] in MW/LW band is for enabling traffic interruption to DIGITAL AUDIO source only.

[PTY SEARCH] 1 Turn the volume knob to select the available Program Type (see the following "Available Program Type for [PTY SEARCH]"), then press the knob.
2 Turn the volume knob to select the PTY language ([ENGLISH]/[FRENCH]/[GERMAN]), then press the knob.
3 Press ◀◀ / ▶▶ to start searching.

- [LOCAL SEEK]/[MONO SET]/[NEWS SET]/[REGIONAL]/[AF SET]/[PTY SEARCH] is selectable only when the band is FM1/FM2/FM3.
- If the volume is adjusted during reception of traffic information or news bulletin, the adjusted volume is memorized automatically. It will be applied the next time traffic information or news bulletin is turned on.

Available Program Type for [PTY SEARCH]

[SPEECH]:

[NEWS], [AFFAIRS], [INFO] (information), [SPORT], [EDUCATE], [DRAMA], [CULTURE], [SCIENCE], [VARIED], [WEATHER], [FINANCE], [CHILDREN], [SOCIAL], [RELIGION], [PHONE IN], [TRAVEL], [LEISURE], [DOCUMENT]

[MUSIC]:

[POP M] (music), [ROCK M] (music), [EASY M] (music), [LIGHT M] (music), [CLASSICS], [OTHER M] (music), [JAZZ], [COUNTRY], [NATION M] (music), [OLDIES], [FOLK M] (music)

The unit will search for the Program Type categorized under [SPEECH] or [MUSIC] if selected.

CD/USB/iPod

Insert a disc

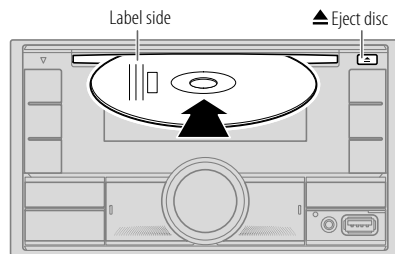

The source changes to CD automatically and playback starts.

Connect a USB device

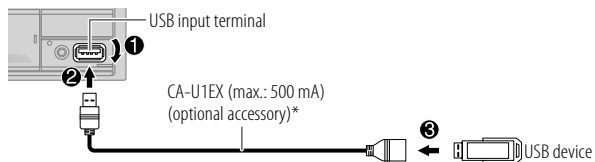

The source changes to USB automatically and playback starts.

* Do not leave the cable inside the car when not in use.

CD/USB/iPod

Connect an iPod/iPhone

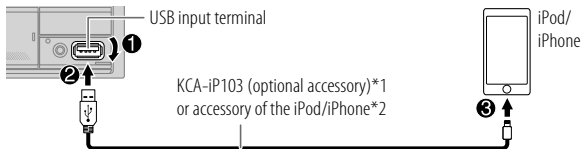

The source changes to iPod USB automatically and playback starts.

- You can also connect iPod/iPhone via Bluetooth. (Page 18)

*1 KCA-iP103: Lightning type

*2 Do not leave the cable inside the car when not in use.

Basic operations

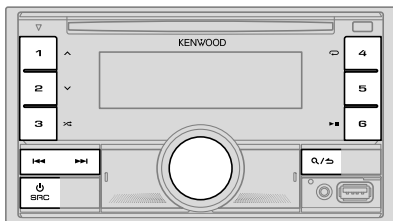

To	On the faceplate
Play back/pause	Press 6 ▶ .
Reverse/Fast-forward	Press and hold ◀◀/▶▶ .
Select a track/file	Press ◀◀/▶▶ .
Select a folder*1	Press 1 ^ / 2 v .
Repeat play*2	Press 4 ↺ repeatedly. [TRACK REPEAT]/[ALL REPEAT]: Audio CD [FILE REPEAT]/[FOLDER REPEAT]/[ALL REPEAT]: MP3/ WMA/AAC/WAV/FLAC file [REPEAT ONE]/[REPEAT ALL]/[REPEAT OFF]: iPod
Random play*2	Press 3 ↻ repeatedly. [DISC RANDOM]/[RANDOM OFF]: Audio CD [FOLDER RANDOM]/[RANDOM OFF]: MP3/WMA/AAC/ WAV/FLAC file [SHUFFLE ON]/[SHUFFLE OFF]: iPod Press and hold 3 ↻ to select [ALL RANDOM].*1

*1 For CD: Only for MP3/WMA/AAC files. This does not work for iPod.

*2 For iPod: Applicable only when [MODE OFF] is selected. (Page 13)

CD/USB/iPod

Select music drive

While in USB source, press 5 repeatedly.

Stored songs in the following drive will be played back.

- Selected internal or external memory of a smartphone (Mass Storage Class).
- Selected drive of a multiple drive device.

You can also select the music drive from the [FUNCTION] menu.

- 1 Press the volume knob to enter [FUNCTION].
- 2 Turn the volume knob to select [USB], then press the knob.
- 3 Turn the volume knob to select [MUSIC DRIVE], then press the knob.
- 4 Turn the volume knob to select [DRIVE CHANGE], then press the knob.
The next drive ([DRIVE 1] to [DRIVE 4]) is selected automatically and playback starts.
- 5 Repeat step 1 to step 4 to select the following drives.
- 6 Press and hold **Q/↵** to exit.

To return to the previous setting item, press **Q/↵**.

Select control mode

While in iPod USB source (or iPod BT source), press 5 repeatedly.

[MODE ON]: Control iPod/iPhone using the iPod/iPhone itself. However, you can still perform play/pause, file skip, fast-forward or fast-reverse from this unit.

[MODE OFF]: Control iPod/iPhone from this unit.

Select a file to play

■ From a folder or list

- For iPod, applicable only when [MODE OFF] is selected.

- 1 Press **Q/↵**.
- 2 Turn the volume knob to select a folder/list, then press the knob.
- 3 Turn the volume knob to select a file, then press the knob.
Selected file starts playing.

■ Quick search (applicable only for CD source and USB source)

If you have many files, you can search through them quickly.

- 1 Press **Q/↵**.
- 2 Turn the volume knob to select a folder/list, then press the knob.
- 3 Turn the volume knob quickly to browse through the list quickly.
- 4 Turn the volume knob to select a file, then press the knob.
Selected file starts playing.

■ Skip search (applicable only for iPod USB source and iPod BT source)

If you have many files in the selected list, you can perform the following to search for a file by skipping through the list at a rate selected in [SKIP SEARCH]. (Page 14)

- For iPod, applicable only when [MODE OFF] is selected.

- 1 Press **Q/↵**.
- 2 Turn the volume knob to select a list, then press the knob.
- 3 Press **◀◀ / ▶▶** to search at a preset skip search ratio.
 - Pressing and holding **◀◀ / ▶▶** searches at a 10% ratio regardless of the [SKIP SEARCH] settings.
- 4 Turn the volume knob to select a file, then press the knob.
Selected file starts playing.

CD/USB/iPod

[SKIP SEARCH] setting

- 1 Press the volume knob to enter [FUNCTION].
- 2 Turn the volume knob to select [USB], then press the knob.
- 3 Turn the volume knob to select [SKIP SEARCH], then press the knob.
- 4 Turn the volume knob to select the skip search ratio, then press the knob.
[0.5%] (default)/[1%]/[5%]/[10%]
The skip search ratio is shown as a percentage of the total files.
- 5 Press and hold **Q/↵** to exit.

■ **Alphabet search** (applicable only for iPod USB source and iPod BT source)

You can search for a file according to the first character.

- For iPod, applicable only when [MODE OFF] is selected. (Page 13)

- 1 Press **Q/↵**.
- 2 Turn the volume knob to select a list, then press the knob.
- 3 Turn the volume knob quickly to enter character search.
- 4 Turn the volume knob to select the character.
 - Select "*" to search for a character other than A to Z, 0 to 9.
- 5 Press **⏪/▶▶** to move to the entry position.
 - You can enter up to 3 characters.
- 6 Press the volume knob to start searching.
- 7 Turn the volume knob to select a file, then press the knob.
Selected file starts playing.

- To return to the root folder/first file/top menu, press 5. (Not applicable for BT AUDIO source.)
- To return to the previous setting item, press **Q/↵**.
- To cancel, press and hold **Q/↵**.

Spotify

You can listen to Spotify on iPhone/iPod touch (via Bluetooth or via USB input terminal) or Android device (via Bluetooth) (page 18).

Preparation:

- Install the latest version of the Spotify application on your device (iPhone/iPod touch or Android device), then create an account and log in to Spotify.
- Select [ON] for [SPOTIFY SRC] in [SOURCE SELECT]. (Page 6)

Start listening

- 1 Start up the Spotify application on your device.
- 2 Connect your device to the USB input terminal.



You can also connect the iPhone/iPod touch or Android device via Bluetooth. (Page 18)

- Make sure the USB input terminal is not connected to any device when you connect via Bluetooth.
- 3 Press **⏪ SRC** repeatedly to select SPOTIFY (for iPhone/iPod touch) or SPOTIFY BT (for Android device).
Broadcast starts automatically.

*1 KCA-iP103: Lightning type

*2 Do not leave the cable inside the car when not in use.

Spotify

To	On the faceplate
Play back/pause	Press 6 ► .
Skip a track	Press 1 ◀◀*1 / ▶▶.
Select thumbs up or thumbs down*2	Press 1 ^ / 2 v.
Start radio	Press and hold 5.
Repeat play*3	Press 4 ↻ repeatedly. [REPEAT ALL]/[REPEAT ONE]*1/[REPEAT OFF]
Random play*3	Press 3 >< repeatedly*1. [SHUFFLE ON]/[SHUFFLE OFF]

*1 Available for premium account users only.

*2 This feature is available for tracks in Radio only. If thumbs down is selected, the current track is skipped.

*3 Available for tracks in Playlists only.

Save favorite song information

While listening to the Radio on Spotify...

Press and hold the volume knob.

"SAVED" appears and the information is stored to "Your Music" or "Your Library" on your Spotify account.

To unsave, repeat the same procedure.

"REMOVED" appears and the information is removed from "Your Music" or "Your Library" on your Spotify account.

Search for a song or station

- 1 Press **Q/⏪**.
- 2 Turn the volume knob to select a list type, then press the knob. The list types displayed differ depending on the information sent from Spotify.
- 3 Turn the volume knob to select the desired song or station.
- 4 Press the volume knob to confirm. You can browse through the list quickly by turning the volume knob quickly.

To cancel, press and hold **Q/⏪**.

AUX

You can listen to music from a portable audio player via the auxiliary input jack.

Preparation:

Select [ON] for [BUILT-IN AUX] in [SOURCE SELECT]. (Page 6)

Start listening

- 1 Connect a portable audio player (commercially available).

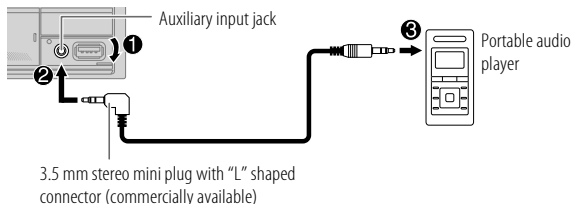

- 2 Press \odot SRC repeatedly to select AUX.
- 3 Turn on the portable audio player and start playback.

Set the name of the external device

While listening to a portable audio player connected to the unit...

- 1 Press the volume knob to enter [FUNCTION].
- 2 Turn the volume knob to select [SYSTEM], then press the knob.
- 3 Turn the volume knob to select [AUX NAME SET], then press the knob.
- 4 Turn the volume knob to select an item, then press the knob.
[AUX] (default)/[DVD]/[PORTABLE]/[GAME]/[VIDEO]/[TV]
- 5 Press and hold \mathbb{R}/\rightarrow to exit.

To return to the previous setting item, press \mathbb{R}/\rightarrow .

Using Other Applications

KENWOOD Remote application

You can control the KENWOOD car receiver from iPhone/iPod touch (via Bluetooth or via USB input terminal) or Android device (via Bluetooth) using KENWOOD Remote application.

- For more information, visit <<http://www.kenwood.com/cs/ce/>>.

Preparation:

Install the latest version of KENWOOD Remote application on your device before connecting.

Start using KENWOOD Remote application

- 1 Start up the KENWOOD Remote application on your device.
- 2 Connect your device.
 - For Android device:
Pair the Android device with this unit via Bluetooth. (Page 18)
 - For iPhone/iPod touch:
Connect iPhone/iPod touch to the USB input terminal. (Page 12) (or)
Pair the iPhone/iPod touch with this unit via Bluetooth. (Page 18)
(Make sure the USB input terminal is not connected to any device.)
- 3 Select the device to use from the [FUNCTION] menu.
See "Settings to use KENWOOD Remote application" on page 17.
By default, [ANDROID] is selected. To use iPhone/iPod touch, select [YES] for [IOS].

Using Other Applications

Settings to use KENWOOD Remote application

- 1 Press the volume knob to enter [FUNCTION].
- 2 Turn the volume knob to select an item (see the following table), then press the knob.
- 3 Repeat step 2 until the desired item is selected or activated.
- 4 Press and hold **Q**/**↵** to exit.

To return to the previous setting item, press **Q**/**↵**.

Default: **[XX]**

[REMOTE APP]	
[SELECT]	Selects the device ([IOS] or [ANDROID]) to use the application.
[IOS]	<p>[YES]: Selects iPhone/iPod touch to use the application via Bluetooth or connected via USB input terminal. ; [NO]: Cancels.</p> <p>If [IOS] is selected, select iPod BT source (or iPod USB source if your iPhone/iPod touch is connected via USB input terminal) to activate the application.</p> <ul style="list-style-type: none">• The connectivity of the application will be interrupted or disconnected if:<ul style="list-style-type: none">– You change from iPod BT source to any playback source connected via the USB input terminal.– You change from iPod USB source to iPod BT source.
[ANDROID]	<p>[YES]: Selects Android device to use the application via Bluetooth. ;</p> <p>[NO]: Cancels.</p>
[ANDROID LIST]	<p>Selects the Android device to use from the list.</p> <ul style="list-style-type: none">• Displayed only when [ANDROID] of [SELECT] is set to [YES].

[STATUS]

Shows the status of the selected device.

[IOS CONNECTED]: You are able to use the application using the iPhone/iPod touch connected via Bluetooth or USB input terminal.

[IOS NOT CONNECTED]: No iOS device is connected to use the application.

[ANDROID CONNECTED]: You are able to use the application using the Android device connected via Bluetooth.

[ANDROID NOT CONNECTED]: No Android device is connected to use the application.

TuneIn Radio/TuneIn Radio Pro

While listening to TuneIn Radio or TuneIn Radio Pro, connect the iPhone/iPod touch to the USB input terminal of the unit so that the unit will output the sound from these applications.

Bluetooth®

- Depending on the Bluetooth version, operating system and the firmware version of your mobile phone, Bluetooth features may not work with this unit.
- Be sure to turn on the Bluetooth function of the device to make the following operations.
- Signal conditions vary depending on the surroundings.

Bluetooth — Connection

Supported Bluetooth profiles

- Hands-Free Profile (HFP)
- Advanced Audio Distribution Profile (A2DP)
- Audio/Video Remote Control Profile (AVRCP)
- Serial Port Profile (SPP)
- Phonebook Access Profile (PBAP)

Supported Bluetooth codecs

- Sub Band Codec (SBC)
- Advanced Audio Coding (AAC)

Connect the microphone

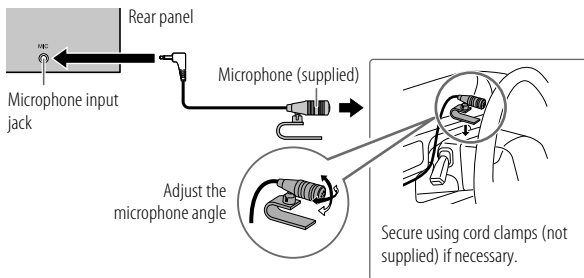

Pair and connect a Bluetooth device for the first time

- 1 Press **⏻ SRC** to turn on the unit.
- 2 Search and select the name of your receiver ("DPX-7200DAB") on the Bluetooth device.
"PAIRING" → "PASS XXXXXX" → "Device name" → "PRESS" → "VOLUME KNOB" appears on the display.
 - For some Bluetooth devices, you may need to enter the Personal Identification Number (PIN) code immediately after searching.
- 3 Press the volume knob to start pairing.
"PAIRING OK" appears when pairing is completed.

Once pairing is completed, Bluetooth connection is established automatically.

- "BT 1" and/or "BT 2" indicator on the display window lights up.
- Depending on the settings made for [BATT/SIGNAL] (page 20), the strength of the battery and signal of the connected device are shown on the supplementary display (page 39).
- This unit supports Secure Simple Pairing (SSP).
- Up to five devices can be registered (paired) in total.
- Once the pairing is completed, the Bluetooth device will remain registered in the unit even if you reset the unit. To delete the paired device, see [DEVICE DELETE] on page 22.
- A maximum of two Bluetooth phones and one Bluetooth audio device can be connected at any time. To connect or disconnect the registered device, see [PHONE SELECT] or [AUDIO SELECT] in [BT MODE]. (Page 22) However, while in BT AUDIO source, you can connect to five Bluetooth audio devices and switch between these five devices. (Page 23)
- Some Bluetooth devices may not automatically connect to the unit after pairing. Connect the device to the unit manually.
- Refer to the instruction manual of the Bluetooth device for more information.

Bluetooth®

Auto Pairing

When you connect iPhone/iPod touch to the USB input terminal, pairing request (via Bluetooth) is automatically activated if [AUTO PAIRING] is set to [ON]. (Page 22)

Press the volume knob to pair once you have confirmed the device name.

Bluetooth — Mobile phone

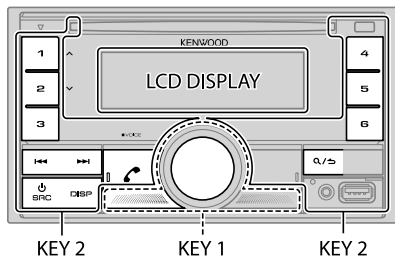

Receive a call

When there is an incoming call:

- [KEY 1] zone and [KEY 2] zone illuminate in green color and flash.
- The unit answers the call automatically if [AUTO ANSWER] is set to a selected time. (Page 20)

During a call:

- [LCD DISPLAY] zone illuminates according to the settings made for [COLOR SELECT] (page 30) while [KEY 1] zone and [KEY 2] zone illuminate in green color.
- If you turn off the unit, Bluetooth is disconnected.

The following operations may differ or be unavailable depending on the connected phone.

To	On the faceplate
First incoming call...	
Answer a call	Press or the volume knob or one of the number buttons (1 to 6).
Reject a call	Press .
End a call	Press .
While talking on the first incoming call...	
Answer another incoming call and hold the current call	Press .
Reject another incoming call	Press .
While having two active calls...	
End current call and activate held call	Press .
Swap between the current call and held call	Press .
Adjust the phone volume*1 [00] to [35] (Default: [15])	Turn the volume knob during a call.
Switch between hands-free and private talk modes*2	Press 6 during a call.

*1 This adjustment will not affect the volume of the other sources.

*2 Operations may vary according to the connected Bluetooth device.

Bluetooth®

■ Improve the voice quality

While talking on the phone...

- 1 Press the volume knob to enter [FUNCTION].
- 2 Turn the volume knob to select an item (see the following table), then press the knob.
- 3 Repeat step 2 until the desired item is selected or activated.
- 4 Press and hold **Q/↵** to exit.

To return to the previous setting item, press **Q/↵**.

Default: [XX]

[MIC GAIN]	[LEVEL -10] to [LEVEL +10] ([LEVEL -4]): The sensitivity of the microphone increases as the number increases.
[NR LEVEL]	[LEVEL -5] to [LEVEL +5] ([LEVEL 0]): Adjust the noise reduction level until the least noise is being heard during a phone conversation.
[ECHO CANCEL]	[LEVEL -5] to [LEVEL +5] ([LEVEL 0]): Adjust the echo cancellation delay time until the least echo is being heard during a phone conversation.

■ Make the setting for receiving a call

- 1 Press **☎** to enter Bluetooth mode.
- 2 Turn the volume knob to select an item (see the following table), then press the knob.
- 3 Repeat step 2 until the desired item is selected or activated.
- 4 Press and hold **Q/↵** to exit.

To return to the previous setting item, press **Q/↵**.

Default: [XX]

[SETTINGS]

[AUTO ANSWER] [1] to [30]: The unit answers incoming call automatically in the selected time (in seconds). ; [OFF]: Cancels.

[BATT/SIGNAL]* [AUTO]: Shows the strength of the battery and signal on the supplementary display (page 39) when the unit detects a Bluetooth device and the Bluetooth device is connected. ; [OFF]: Cancels.

* Functionality depends on the type of the phone used.

Make a call

You can make a call from the call history, phonebook, or dialing the number. Call by voice is also possible if your mobile phone has the feature.

- 1 Press **☎** to enter Bluetooth mode.
“(First device name)” appears.
 - If two Bluetooth phones are connected, press **☎** again to switch to the other phone.
“(Second device name)” appears.
- 2 Turn the volume knob to select an item (see the following table), then press the knob.
- 3 Repeat step 2 until the desired item is selected/activated or follow the instructions stated on the selected item.
- 4 Press and hold **Q/↵** to exit.

To return to the previous setting item, press **Q/↵**.

[CALL HISTORY] (Applicable only if the phone supports PBAP.)

- 1 Press the volume knob to select a name or a phone number.
 - “INCOMING,” “OUTGOING” or “MISSED” is shown on the lower part of the display to indicate the previous call status.
 - Press DISP to change the display category (NUMBER or NAME).
 - “NO DATA” appears if there is no recorded call history or call number.
- 2 Press the volume knob to call.

[PHONE BOOK]

(Applicable only if the phone supports PBAP.)

- 1 Turn the volume knob quickly to enter alphabet search mode (if the phonebook contains many contacts). The first menu (ABCDEFGHIJK) appears.
 - To go to the other menu (LMNOPQRSTUVWXYZ or WXYZ1*), press 1 / 2 .
 - To select the desired first letter, turn the volume knob or press / , then press the knob. Select "1" to search with numbers and select "*" to search with symbols.
- 2 Turn the volume knob to select a name, then press the knob.
- 3 Turn the volume knob to select a phone number, then press the knob to call.
 - For using phonebook with this unit, make sure to allow access to or transfer from your smartphone. Depending on the connected phone, the process may be different.
 - Contacts are categorized as: HOME, OFFICE, MOBILE, OTHER, GENERAL
 - This unit can display only non-accent letters. (Accent letters such as "Ü" are shown as "U".)

[NUMBER DIAL]

- 1 Turn the volume knob to select a number (0 to 9) or character (*, #, +).
- 2 Press / to move the entry position. Repeat step 1 and step 2 until you finish entering the phone number.
- 3 Press the volume knob to call.

[VOICE]

Speak the name of the contact you want to call or the voice command to control the phone functions. (See also the following "Make a call using voice recognition".)

[LOW]/[MID]/[FULL]: Shows the strength of the battery.*

[NO SIGNAL]/[LOW]/[MID]/[MAX]: Shows the strength of the current received signal.*

* Functionality depends on the type of the phone used.

Make a call using voice recognition

- 1 Press and hold VOICE to activate the voice recognition of the connected phone.
- 2 Speak the name of the contact you want to call or the voice command to control the phone functions.
 - Supported Voice Recognition features vary for each phone. Refer to the instruction manual of the connected phone for details.

Store a contact in memory

You can store up to 6 contacts into the number buttons (1 to 6).

- 1 Press to enter Bluetooth mode.
- 2 Turn the volume knob to select [CALL HISTORY], [PHONE BOOK] or [NUMBER DIAL], then press the knob.
- 3 Turn the volume knob to select a contact or enter a phone number. If a contact is selected, press the volume knob to show the phone number.
- 4 Press and hold one of the number buttons (1 to 6). "STORED" appears when the contact is stored.

To erase a contact from the preset memory, select [NUMBER DIAL] in step 2, store a blank number in step 3 and proceed to step 4.

Make a call to a registered number

- 1 Press to enter Bluetooth mode.
- 2 Press one of the number buttons (1 to 6).
- 3 Press the volume knob to call. "NO MEMORY" appears if there is no contact stored.

Bluetooth®

Bluetooth mode settings

- 1 Press the volume knob to enter [FUNCTION].
- 2 Turn the volume knob to select an item (see the following table), then press the knob.
- 3 Repeat step 2 until the desired item is selected/activated or follow the instructions stated on the selected item.
- 4 Press and hold **Q**/**S** to exit.

To return to the previous setting item, press **Q**/**S**.

Default: **[XX]**

[BT MODE]	
[PHONE SELECT]	Selects the phone or audio device to connect or disconnect. “✖” appears in front of the device name when connected.
[AUDIO SELECT]	“▷” appears in front of the current playback audio device. • You can connect a maximum of two Bluetooth phones and one Bluetooth audio device at a time.
[DEVICE DELETE]	<ol style="list-style-type: none">1 Turn the volume knob to select a device to delete, then press the knob.2 Turn the volume knob to select [YES] or [NO], then press the knob.
[PIN CODE EDIT] (0000)	Changes the PIN code (up to 6 digits). <ol style="list-style-type: none">1 Turn the volume knob to select a number.2 Press ←← / →→ to move the entry position. Repeat step 1 and step 2 until you finish entering the PIN code.3 Press the volume knob to confirm.
[RECONNECT]	[ON] : The unit is automatically reconnect when the last connected Bluetooth device is within the connectable range. ; [OFF] : Cancels.
[AUTO PAIRING]	[ON] : The unit is automatically paired with the supported Bluetooth device (iPhone/iPod touch) when it is connected through USB input terminal. Depending on the operating system of the connected device, this function may not work. ; [OFF] : Cancels.

[INITIALIZE]

[YES]: Initializes all the Bluetooth settings (including stored pairing, phonebook, and etc.). ; **[NO]**: Cancels.

Bluetooth test mode

You can check the connectivity of the supported profile between the Bluetooth device and the unit.

- Make sure there is no Bluetooth device paired.

- 1 **Press and hold** **↻**.
“PLEASE PAIR YOUR PHONE PIN 0000” appears on the display.
- 2 **Search and select the name of your receiver (“DPX-7200DAB”) on the Bluetooth device.**
- 3 **Operate the Bluetooth device to confirm pairing.**
“TESTING” flashes on the display.

The connectivity result (OK or NG) appears after the test.

PAIRING: Pairing status

HF CNT: Hands-Free Profile (HFP) compatibility

AUD CNT: Advanced Audio Distribution Profile (A2DP) compatibility

PB DL: Phonebook Access profile (PBAP) compatibility

To cancel test mode, press and hold **↻**SRC to turn off the unit.

Bluetooth®

Bluetooth — Audio

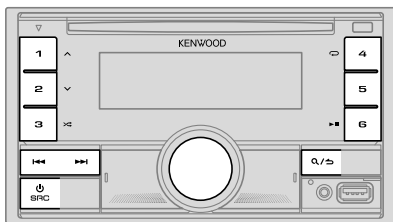

While in BT AUDIO source, you can connect to five Bluetooth audio devices and switch between these five devices.

Listen to the audio player via Bluetooth

- 1 Press SRC repeatedly to select BT AUDIO.
- 2 Operate the audio player via Bluetooth to start playback.

To	On the faceplate
Play back/pause	Press 6 .
Select group or folder	Press 1 / 2 .
Reverse skip/Forward skip	Press / .
Reverse/Fast-forward	Press and hold / .
Repeat play	Press 4 repeatedly. [ALL REPEAT]/[FILE REPEAT]/[GROUP REPEAT]*/ [REPEAT OFF]

To	On the faceplate
Random play	Press and hold 3 to select [ALL RANDOM] or [GROUP RANDOM]*. <ul style="list-style-type: none">• Press 3 to select [RANDOM OFF].
Select a file from a folder/list	Refer to "Select a file to play" on page 13.
Switch between connected Bluetooth audio devices	Press 5. (Pressing the "Play" key on the connected device itself also causes switching of sound output from the device.)

* Depending on the connected device, some devices may not support this feature.

Operations and display indications may differ according to their availability on the connected device.

Listen to iPod/iPhone via Bluetooth

You can listen to the songs on the iPod/iPhone via Bluetooth on this unit.

Press SRC repeatedly to select iPod BT.

- You can operate the iPod/iPhone in the same way as iPod/iPhone via USB input terminal. (Page 12)
- If you plug in an iPod/iPhone to the USB input terminal while listening to iPod BT source, the source automatically changes to iPod USB source. Press SRC to select iPod BT source if the device is still connected via Bluetooth.

AMAZON ALEXA

Alexa is the cloud-based voice service developed by Amazon. You can ask Alexa to play music, get weather reports, traffic information, control smart home devices, shop on Amazon, search the internet, set reminders and more.

Preparation:

- Create an account at <www.amazon.com>.
- Install the latest version of the Alexa mobile application on your device (iPhone/iPod touch or Android device), then log in to the application.
- Be sure to enable the internet connection on your smartphone.

Setup for the first time

For Android device

- 1 Pair your device with this unit via Bluetooth. (Page 18)
- 2 Start up the Alexa mobile application on your device.
- 3 Pair this unit to Alexa mobile application.
Perform Option A or Option B.

For iPhone/iPod touch

- 1 Pair your device with this unit via Bluetooth. (Page 18)
- 2 Start up the Alexa mobile application on your device.
- 3 Press **⏏** on the unit to enter ALEXA source.
 - You may also press **⏏** SRC repeatedly to select iPod BT source.
- 4 Pair this unit to Alexa mobile application.
Perform Option A or Option B.

Option A: Direct Link

Access the following URL or scan the QR code with your smartphone:

<https://www.kenwood.com/car/alexa>



Option B: Manual Pairing

- 1 Start up the Alexa mobile application and go to the “Devices” tab.
- 2 Tap the “+” icon at the top right corner.
- 3 Tap “Add Device”.
- 4 Tap “Automotive Accessory” or “Headphones” from the list of device types.
- 5 Tap the name of your receiver (“DPX-7200DAB”) and follow the instructions.

Once the setup process is completed, the Alexa mobile application will establish a connection with this unit.



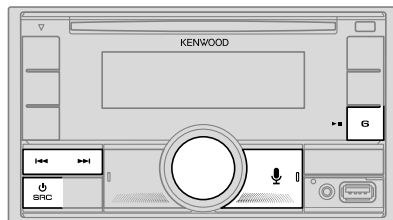

- The Alexa connection can be disconnected if:
 - A2DP profile is disconnected
 - Bluetooth is disconnected
 - This unit is turned off
 - Any other conditions depending on the connected device.To establish Alexa connection again, reconnect the A2DP profile.
- Alexa connection cannot be established again if you:
 - Reinstall Alexa mobile application
 - Delete the paired device and perform pairing again (for Android device)To establish Alexa connection again, perform the setup process again.
- You can check the Alexa connection from the Alexa mobile application. If the name of this unit appears on the screen of “ALL DEVICES”, you do not need to perform setup process again.



AMAZON ALEXA

Basic operations

Once Alexa connection is established...

- 1 Press  on the unit to speak with Alexa.
The display shows: "ALEXA" → "LISTENING..."
 - 2 Communicate with Alexa via the connected microphone. (Page 18)
"THINKING..." appears when Alexa is processing your voice input.
"SPEAKING..." appears while Alexa is responding to your voice input.
"ALEXA" or display information such as playing time, song title, etc. appears while Alexa is in idle state.
 - To return to the previous source before ALEXA, press .
 - To activate Alexa, press .
 - To cancel current listening state, press .
 - To cancel current thinking/speaking states and go to listening state, press .
- Only one Alexa connection can be connected at one time.
• "DISCONNECTED" appears if the unit is disconnected from Alexa mobile application or the Bluetooth connection is disconnected.

Start listening

While in Alexa idle state...

- 1 Press  on the unit to activate Alexa.
The display shows: "LISTENING..."
- 2 Communicate with Alexa via the connected microphone. (Page 18)
- 3 During music playback in ALEXA source, you can perform the following operations:

To	On the faceplate
Play back/pause	Press  .
Reverse skip/Forward skip	Press  .

During music playback, press  to pause the music and activate Alexa. You can now start to communicate with Alexa.

Audio Settings

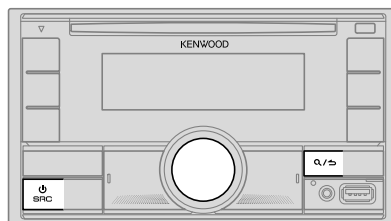

- 1 Press the volume knob to enter [FUNCTION].
- 2 Turn the volume knob to select an item (see the following table), then press the knob.
- 3 Repeat step 2 until the desired item is selected or activated.
- 4 Press and hold  to exit.

To return to the previous setting item, press .

Default: [XX]

[AUDIO CONTROL]	
[SUB-W LEVEL]	[LEVEL -50] to [LEVEL +10] ([LEVEL 0]): Adjusts the subwoofer output level.
[EASY EQ]	Adjusts your own sound settings. <ul style="list-style-type: none">• The settings are stored to [USER] in [PRESET EQ].• The settings made may affect the current settings of [MANUAL EQ].
[SW]:	[LEVEL -50] to [LEVEL +10] (Default: [LEVEL 0])
[BASS]:	[LEVEL -9] to [LEVEL +9] [LEVEL 0]
[MID]:	[LEVEL -9] to [LEVEL +9] [LEVEL 0]
[TRE]:	[LEVEL -9] to [LEVEL +9] [LEVEL 0]

Audio Settings

[MANUAL EQ]	Adjusts your own sound settings for each source. <ul style="list-style-type: none"> The settings are stored to [USER] in [PRESET EQ]. The settings made may affect the current settings of [EASY EQ].
[62.5HZ]	[LEVEL] [LEVEL -9] to [LEVEL +9] ([LEVEL 0]): Adjusts the level to memorize for each source. (Before making an adjustment, select the source you want to adjust.)
	[BASS EXTEND] [ON]: Turns on the extended bass. ; [OFF]: Cancels.
[100HZ]/[160HZ]/ [250HZ]/[400HZ]/ [630HZ]/[1KHZ]/ [1.6KHZ]/[2.5KHZ]/ [4KHZ]/[6.3KHZ]/ [10KHZ]/[16KHZ]	[LEVEL -9] to [LEVEL +9] ([LEVEL 0]): Adjusts the level to memorize for each source. (Before making an adjustment, select the source you want to adjust.)
[Q FACTOR]	[1.35]/[1.50]/[2.00]: Adjusts the quality factor.
[PRESET EQ]	[NATURAL]/[ROCK]/[POPS]/[EASY]/[TOP40]/[JAZZ]/[POWERFUL]/ [USER]: Selects a preset equalizer suitable to the music genre. <ul style="list-style-type: none"> When the display demonstration is activated ([ON] is selected initially, page 31), [ROCK] is automatically selected as the [PRESET EQ]. <ul style="list-style-type: none"> If you set [DEMO MODE] to [OFF] (page 31), [NATURAL] is selected as the default setting for [PRESET EQ]. (Select [USER] to use the settings made in [EASY EQ] or [MANUAL EQ].)
[BASS BOOST]	[LEVEL1] to [LEVEL5]: Selects your preferred bass boost level. ; [OFF]: Cancels.
[LOUDNESS]	[LEVEL1]/[LEVEL2]: Selects your preferred low or high frequencies boost to produce a well-balanced sound at low volume. ; [OFF]: Cancels.
[SUBWOOFER SET]	[ON]: Turns on the subwoofer output. ; [OFF]: Cancels.
[FADER]	(Not applicable if 3-way crossover is selected.) [R15] to [F15] ([0]): Adjusts the front and rear speaker output balance.
[BALANCE]	[L15] to [R15] ([0]): Adjusts the left and right speaker output balance.
[VOLUME OFFSET]	[-15] to [+6] ([0]): Presets the initial volume level of each source by comparing to the FM volume level. (Before adjustment, select the source you want to adjust.)
[SOUND EFFECT]	
[SOUND RECNRSTR]	(Not applicable for RADIO source, DIGITAL AUDIO source and AUX source.) [ON]: Creates realistic sound by compensating the high-frequency components and restoring the rise-time of the waveform that are lost in audio data compression. ; [OFF]: Cancels.
[SPACE ENHANCE]	(Not applicable for RADIO source and DIGITAL AUDIO source.) [SMALL]/[MEDIUM]/[LARGE]: Virtually enhances the sound space. ; [OFF]: Cancels.
[SND REALIZER]	[LEVEL1]/[LEVEL2]/[LEVEL3]: Virtually makes the sound more realistic. ; [OFF]: Cancels.
[STAGE EQ]	[LOW]/[MIDDLE]/[HIGH]: Virtually adjusts the sound position heard from the speakers. ; [OFF]: Cancels.
[DRIVE EQ]	[ON]: Boosts the frequency to reduce the noise heard from outside the car or running noise of the tyres. ; [OFF]: Cancels.
[SPEAKER SIZE]	Depending on the crossover type you have selected (see "Change the crossover type" on page 7), 2-way crossover or 3-way crossover setting items will be shown. (See "Crossover settings" on page 27.) By default, 2-way crossover type is selected.
[X ' OVER]	
[DTA SETTINGS]	For settings, see "Digital Time Alignment settings" on page 28.
[CAR SETTINGS]	

- [SUB-W LEVEL] is selectable only when [SUBWOOFER SET] is set to [ON].

Audio Settings

Crossover settings

Below are the available setting items for 2-way crossover and 3-way crossover.

SPEAKER SIZE

Selects according to the connected speaker size for optimum performance.

- The frequency and slope settings are automatically set for the crossover of the selected speaker.
- If [NONE] is selected for the following speaker in [SPEAKER SIZE], the [X' OVER] setting of the selected speaker is not available.
 - 2-way crossover: [TWEETER] of [FRONT]/[REAR]/[SUBWOOFER]
 - 3-way crossover: [WOOFER]

X' OVER (crossover)

- [FRQ]/[F-HPF FRQ]/[R-HPF FRQ]/[SW LPF FRQ]/[HPF FRQ]/[LPF FRQ]: Adjusts the crossover frequency for the selected speakers (high pass filter or low pass filter).
If [THROUGH] is selected, all signals are sent to the selected speakers.
- [SLOPE]/[F-HPF SLOPE]/[R-HPF SLOPE]/[SW LPF SLOPE]/[HPF SLOPE]/[LPF SLOPE]: Adjusts the crossover slope.
Selectable only if a setting other than [THROUGH] is selected for the crossover frequency.
- [SW LPF PHASE]/[PHASE]: Selects the phase of the speaker output to be in line with the other speaker output.
- [GAIN LEFT]/[GAIN RIGHT]/[F-HPF GAIN]/[R-HPF GAIN]/[SW LPF GAIN]/[GAIN]: Adjusts the output volume of the selected speaker.

2-way crossover setting items

[SPEAKER SIZE]		
[FRONT]	[SIZE]	[8CM]/[10CM]/[12CM]/[13CM]/[16CM]/[17CM]/[18CM]/[4×6]/[5×7]/[6×8]/[6×9]/[7×10]
	[TWEETER]	[SMALL]/[MIDDLE]/[LARGE]/[NONE] (not connected)
[REAR]		[8CM]/[10CM]/[12CM]/[13CM]/[16CM]/[17CM]/[18CM]/[4×6]/[5×7]/[6×8]/[6×9]/[7×10]/[NONE] (not connected)
[SUBWOOFER]		[16CM]/[20CM]/[25CM]/[30CM]/[38CM OVER]/[NONE] (not connected)
[X' OVER]		
[TWEETER]	[FRQ]	[1KHZ]/[1.6KHZ]/[2.5KHZ]/[4KHZ]/[5KHZ]/[6.3KHZ]/[8KHZ]/[10KHZ]/[12.5KHZ]
	[GAIN LEFT]	[–8] to [0]
	[GAIN RIGHT]	[–8] to [0]
[FRONT HPF]	[F-HPF FRQ]	[30HZ]/[40HZ]/[50HZ]/[60HZ]/[70HZ]/[80HZ]/[90HZ]/[100HZ]/[120HZ]/[150HZ]/[180HZ]/[220HZ]/[250HZ]/[THROUGH]
	[F-HPF SLOPE]	[–6DB]/[–12DB]/[–18DB]/[–24DB]
	[F-HPF GAIN]	[–8] to [0]
[REAR HPF]	[R-HPF FRQ]	Configure the settings for the rear speakers similarly to the front speakers.
	[R-HPF SLOPE]	
	[R-HPF GAIN]	

Audio Settings

[SUBWOOFER LPF]	[SW LPF FRQ]	[30HZ]/[40HZ]/[50HZ]/[60HZ]/[70HZ]/[80HZ]/[90HZ]/[100HZ]/[120HZ]/[150HZ]/[180HZ]/[220HZ]/[250HZ]/[THROUGH]
	[SW LPF SLOPE]	[−6DB]/[−12DB]/[−18DB]/[−24DB]
	[SW LPF PHASE]	[REVERSE] (180°)/[NORMAL] (0°)
	[SW LPF GAIN]	[−8] to [0]

- [SUBWOOFER] of [SPEAKER SIZE] and [SUBWOOFER LPF] of [X'OVER] is selectable only when [SUBWOOFER SET] is set to [ON]. (Page 26)

3-way crossover setting items

[SPEAKER SIZE]		
[TWEETER]	[SMALL]/[MIDDLE]/[LARGE]	
[MID RANGE]	[8CM]/[10CM]/[12CM]/[13CM]/[16CM]/[17CM]/[18CM]/[4×6]/[5×7]/[6×8]/[6×9]	
[WOOFER]	[16CM]/[20CM]/[25CM]/[30CM]/[38CM OVER]/[NONE] (not connected)	

[X'OVER]		
[TWEETER]	[HPF FRQ]	[1KHZ]/[1.6KHZ]/[2.5KHZ]/[4KHZ]/[5KHZ]/[6.3KHZ]/[8KHZ]/[10KHZ]/[12.5KHZ]
	[SLOPE]	[−6DB]/[−12DB]
	[PHASE]	[REVERSE] (180°)/[NORMAL] (0°)
	[GAIN]	[−8] to [0]

[MID RANGE]	[HPF FRQ]	[30HZ]/[40HZ]/[50HZ]/[60HZ]/[70HZ]/[80HZ]/[90HZ]/[100HZ]/[120HZ]/[150HZ]/[180HZ]/[220HZ]/[250HZ]/[THROUGH]
	[HPF SLOPE]	[−6DB]/[−12DB]
	[LPF FRQ]	[1KHZ]/[1.6KHZ]/[2.5KHZ]/[4KHZ]/[5KHZ]/[6.3KHZ]/[8KHZ]/[10KHZ]/[12.5KHZ]/[THROUGH]
	[LPF SLOPE]	[−6DB]/[−12DB]
	[PHASE]	[REVERSE] (180°)/[NORMAL] (0°)
	[GAIN]	[−8] to [0]
[WOOFER]	[LPF FRQ]	[30HZ]/[40HZ]/[50HZ]/[60HZ]/[70HZ]/[80HZ]/[90HZ]/[100HZ]/[120HZ]/[150HZ]/[180HZ]/[220HZ]/[250HZ]/[THROUGH]
	[SLOPE]	[−6DB]/[−12DB]
	[PHASE]	[REVERSE] (180°)/[NORMAL] (0°)
	[GAIN]	[−8] to [0]

- [WOOFER] of [SPEAKER SIZE] and [WOOFER] of [X'OVER] is selectable only when [SUBWOOFER SET] is set to [ON]. (Page 26)

Digital Time Alignment settings

Digital Time Alignment sets the delay time of the speaker output to create a more suitable environment for your vehicle.

- For more information, see “Determining the delay time automatically” on page 29.

Audio Settings

[DTA SETTINGS]	
[POSITION]	Selects your listening position (reference point). [ALL] : Not compensating ; [FRONT RIGHT] : Front right seat ; [FRONT LEFT] : Front left seat ; [FRONT ALL] : Front seats <ul style="list-style-type: none"> [FRONT ALL] is displayed only when [2-WAY X'OVER] is selected. (Page 7)
[DISTANCE]	[OCM] to [610CM] : Fine adjust the distance to compensate. (Before making an adjustment, select the speaker you want to adjust.)
[GAIN]	[−8DB] to [0DB] : Fine adjust the output volume of the selected speaker. (Before making an adjustment, select the speaker you want to adjust.)
[DTA RESET]	[YES] : Resets the settings ([DISTANCE] and [GAIN]) of the selected [POSITION] to default. ; [NO] : Cancels.
[CAR SETTINGS] Identify your car type and rear speaker location in order to make the adjustment for [DTA SETTINGS] .	
[CAR TYPE]	[COMPACT] / [FULL SIZE CAR] / [WAGON] / [MINIVAN] / [SUV] / [MINIVAN(LONG)] : Selects the type of vehicle. ; [OFF] : Not compensating.
[R-SP LOCATION]	Selects the location of the rear speakers in your vehicle to calculate the furthest distance from the listening position selected (reference point). <ul style="list-style-type: none"> [DOOR]/[REAR DECK]: Selectable only when [CAR TYPE] is selected as [OFF], [COMPACT], [FULL SIZE CAR], [WAGON] or [SUV]. [2ND ROW]/[3RD ROW]: Selectable only when [CAR TYPE] is selected as [MINIVAN] or [MINIVAN(LONG)].

- Before making an adjustment for **[DISTANCE]** and **[GAIN]** of **[DTA SETTINGS]**, select the speaker you want to adjust:

When 2-way crossover is selected:

[FRONT LEFT]/**[FRONT RIGHT]**/**[REAR LEFT]**/**[REAR RIGHT]**/**[SUBWOOFER]**

- You can only select **[REAR LEFT]**, **[REAR RIGHT]** and **[SUBWOOFER]** if a setting other than **[NONE]** is selected for **[REAR]** and **[SUBWOOFER]** of **[SPEAKER SIZE]**. (Page 27)

When 3-way crossover is selected:

[TWEETER LEFT]/**[TWEETER RIGHT]**/**[MID LEFT]**/**[MID RIGHT]**/**[WOOFER]**

- You can only select **[WOOFER]** if a setting other than **[NONE]** is selected for **[WOOFER]** of **[SPEAKER SIZE]**. (Page 28)
- **[R-SP LOCATION]** of **[CAR SETTINGS]** is selectable only if:
 - 2-way crossover is selected. (Page 7)
 - A setting other than **[NONE]** is selected for **[REAR]** of **[SPEAKER SIZE]**. (Page 27)

Determining the delay time automatically

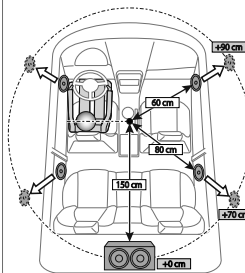

If you specify the distance from the currently set listening position to every speaker, the delay time will be automatically calculated.

- 1 Set **[POSITION]** and determine the listening position as the reference point (the reference point for **[FRONT ALL]** will be the center between the right and left in the front seats).
- 2 Measure the distances from the reference point to the speakers.
- 3 Calculate the distance between the furthest speaker (subwoofer on the illustration) and other speakers.
- 4 Sets the **[DISTANCE]** calculated in step 3 for individual speakers.
- 5 Adjusts **[GAIN]** for individual speakers.

Example: When **[FRONT ALL]** is selected as the listening position.

Display Settings

Zone identification for color settings and brightness settings

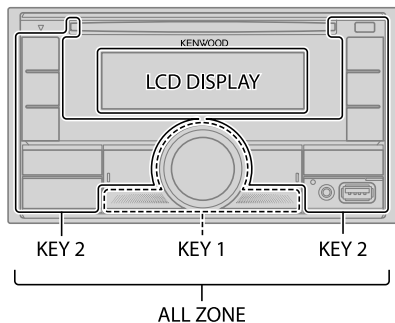

Set the dimmer

Press and hold DISP to turn on or off the dimmer.

- Once you press and hold this button, [DIMMER] setting will be overwritten.

Change the display settings

- Press the volume knob to enter [FUNCTION].
- Turn the volume knob to select an item (see the following table), then press the knob.
- Repeat step 2 until the desired item is selected/activated or follow the instructions stated on the selected item.
- Press and hold **Q/S** to exit.

To return to the previous setting item, press **Q/S**.

Default: [XX]

[DISPLAY]

[COLOR SELECT] Selects illumination colors for [ALL ZONE], [LCD DISPLAY], [KEY 1] and [KEY 2] separately.

- Select a zone. (See the illustration on left column.)
- Select a preset color for the selected zone. (Page 31)
Default: [VARIABLE SCAN]

To make your own color, select [CUSTOM R/G/B]. The color you have made will be stored in [CUSTOM R/G/B].

- Press the volume knob to enter the detailed color adjustment.
- Press **◀/▶** to select the color ([R]/[G]/[B]) to adjust.
- Turn the volume knob to adjust the level ([0] to [9]), then press the knob.

[DIMMER]

Dims the illumination.

[ON]: Dimmer is turned on.

[OFF]: Dimmer is turned off.

[DIMMER TIME]: Set the time to turn on dimmer and to turn off dimmer.

- Turn the volume knob to adjust the [ON] time, then press the knob.
- Turn the volume knob to adjust the [OFF] time, then press the knob.
Default: [ON]: [18:00] ; [OFF]: [6:00]

[BRIGHTNESS]

Sets the brightness for day and night separately.

- [DAY]/[NIGHT]: Select day or night.
- Select a zone. (See the illustration on left column.)
- [LEVEL 00] to [LEVEL 31]: Set the brightness level.

[TEXT SCROLL]

[ONCE]: Scrolls the display information once. ; [AUTO]: Repeats scrolling at 5-second intervals. ; [OFF]: Cancels.

- Not applicable to Dynamic Label display information (page 39) while in DIGITAL AUDIO source.

Display Settings

[CLOCK]

[CLOCK DISPLAY] [ON]: The clock time is shown on the display even when the unit is turned off. ; [OFF]: Cancels.

[DEMO MODE] [ON]: Activates the display demonstration automatically if no operation is done for about 15 seconds. ; [OFF]: Deactivates.

Preset color:

[INITIAL COLOR]/[VARIABLE SCAN]/[CUSTOM R/G/B]/[RED1]/[RED2]/[RED3]/[PURPLE1]/[PURPLE2]/[PURPLE3]/[PURPLE4]/[BLUE1]/[BLUE2]/[BLUE3]/[SKYBLUE1]/[SKYBLUE2]/[LIGHTBLUE]/[AQUA1]/[AQUA2]/[GREEN1]/[GREEN2]/[GREEN3]/[YELLOWGREEN1]/[YELLOWGREEN2]/[YELLOW]/[ORANGE1]/[ORANGE2]/[ORANGERED]

Installation/Connection

This section is for the professional installer.

For safety's sake, leave wiring and mounting to professionals. Consult the car audio dealer.

▲ WARNING

- The unit can only be used with a 12 V DC power supply, negative ground.
- Disconnect the battery's negative terminal before wiring and mounting.
- Do not connect Battery wire (yellow) and Ignition wire (red) to the car chassis or Ground wire (black) to prevent a short circuit.
- To prevent short circuit:
 - Insulate unconnected wires with vinyl tape.
 - Be sure to ground this unit to the car's chassis again after installation.
 - Secure the wires with cable clamps and wrap vinyl tape around the wires that comes into contact with metal parts to protect the wires.

▲ CAUTION

- Install this unit in the console of your vehicle. Do not touch the metal parts of this unit during and shortly after use of the unit. Metal parts such as the heat sink and enclosure become hot.
- Do not connect the ⊖ wires of speakers to the car chassis or Ground wire (black), or connect them in parallel.
- Mount the unit at an angle of less than 30°.
- If your vehicle wiring harness does not have the ignition terminal, connect Ignition wire (red) to the terminal on the vehicle's fuse box which provides 12 V DC power supply and is turned on and off by the ignition key.
- Keep all cables away from heat dissipate metal parts.
- After the unit is installed, check whether the brake lamps, blinkers, wipers, etc. on the car are working properly.
- If the fuse blows, first make sure the wires are not touching car's chassis, then replace the old fuse with one that has the same rating.

Installation/Connection

Part list for installation

(A) Mounting sleeve (×1)

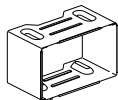

(B) Trim plate (×1)

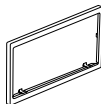

(C) Wiring harness (×1)

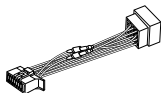

(D) Extraction key (×2)



Basic procedure

- 1 Remove the key from the ignition switch, then disconnect the \ominus terminal of the car battery.
- 2 Install the DAB antenna.
See "Installing the DAB antenna" on page 35.
- 3 Connect the wires properly.
See "Wiring connection" on page 34.
- 4 Install the unit to your car.
See the following "Installing the unit (in-dash mounting)".
- 5 Connect the \ominus terminal of the car battery.
- 6 Press \odot SRC to turn on the power.
- 7 Reset the unit. (Page 4)

Installing the unit (in-dash mounting)

Do the required wiring.
(Page 34)

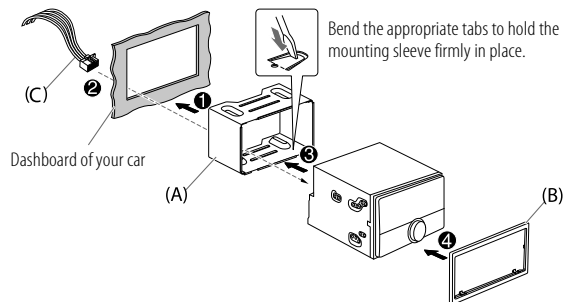

Installing the unit (without mounting sleeve)

- 1 Remove the mounting sleeve and trim plate from the unit before installing.
- 2 Align the holes in the unit (on both sides) with the vehicle mounting bracket and secure the unit with screws (commercially available).

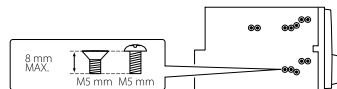

▲ Use only the specified screws. Using wrong screws might damage the unit.

Installation/Connection

Removing the unit

- 1 Fit the catch pin on the extraction keys into the holes on both sides of the trim plate, then pull it out.
- 2 Insert the extraction keys deeply into the slots on each side, then follow the arrows as shown on the illustration.

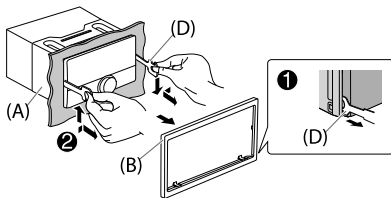

Connect external components

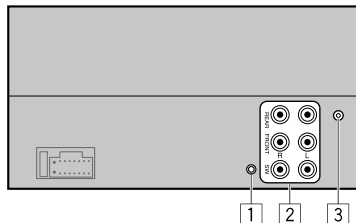

No	Part
1	Microphone input jack (Page 18)
2	Output terminals (See the following "Connect external amplifiers via output terminals".)
3	DAB antenna jack (Page 7, 37)

Connect external amplifiers via output terminals

When connecting an external amplifier to the output terminals of this unit, securely connect the amplifier ground wire to the car chassis to prevent damage to the unit.

Output terminals	2-way crossover	3-way crossover
REAR:	Rear output	Tweeter output
FRONT:	Front output	Mid Range output
SW:	Subwoofer output	Woofers output

Installation/Connection

Wiring connection

If your car does not have an ISO terminal:

We recommend installing the unit with a commercially available custom wiring harness specific for your car and leave this job to professionals for your safety. Consult your car audio dealer.

Connecting the ISO connectors on some VW/Audi or Opel (Vauxhall) automobiles

You may need to modify the wiring of the supplied wiring harness as illustrated below.

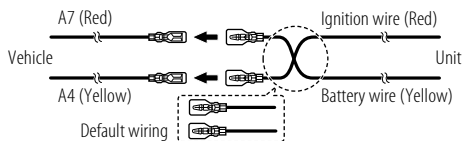

Pin	Color and function (for ISO connectors)
A4	Yellow : Battery
A5	Blue/White*1 : Power control
A7	Red : Ignition (ACC)
A8	Black : Earth (ground) connection
B1	Purple ⊕ : Rear speaker (right)
B2	Purple/black ⊖ : For 3-way crossover: Tweeter (right)
B3	Gray ⊕ : Front speaker (right)
B4	Gray/black ⊖ : For 3-way crossover: Mid range speaker (right)
B5	White ⊕ : Front speaker (left)
B6	White/black ⊖ : For 3-way crossover: Mid range speaker (left)
B7	Green ⊕ : Rear speaker (left)
B8	Green/black ⊖ : For 3-way crossover: Tweeter (left)

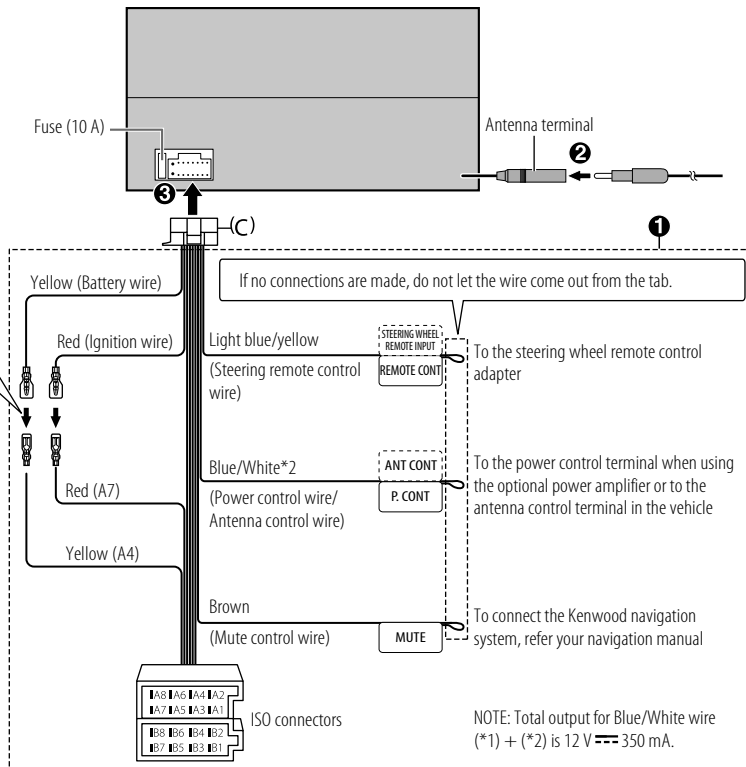

Installation/Connection

Installing the DAB antenna

Connect the supplied DAB antenna to the DAB antenna jack. (Page 33)

▲ CAUTION

- The film antenna (E) is exclusively for use inside the vehicle.
- Do not install at the following locations:
 - where it may block the driver's view.
 - where it may obstruct the operation of safety devices such as air bags.
 - on movable glass surfaces such as the rear hatch.
 - at side of vehicle (e.g. door, front quarter window).
 - on rear window.
- Signal strength will weaken when installed at the following locations:
 - on IR reflecting glass or locations covered with mirror type glass film.
 - where it overlaps with genuine radio antenna (pattern).
 - where it overlaps with window heating wires.
 - on glass that blocks radio signals (e.g. IR reflecting glass, thermal insulation glass).
- Poor reception may occur:
 - due to noise when windscreen wiper, air conditioner, or motor is turned on.
 - depending on the direction of the broadcast station with respect to the vehicle (antenna).
- Thoroughly wipe oil and dirt from the pasting surface with the supplied cleaner (H).
- Do not bend or damage the film antenna (E).
- It may not be possible to install on certain vehicles.
- Check the cable routing of the film antenna (E) and amplifier unit (F) before pasting.
- Do not apply any glass cleaner after pasting the film antenna (E).

Part list for installation

(E) Film antenna (×1)

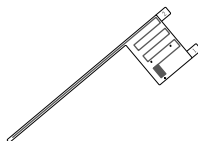

(F) Amplifier unit (cable with booster, 3.5 m) (×1)



(G) Cable clammer (×3)



(H) Cleaner (×1)



Determine the antenna installation position

- The direction of the film antenna (E) changes depending on whether the film antenna (E) is installed on the right side or left side.
- Be sure to check the installation location of film antenna (E) before installing. Film antenna cannot be re-pasted.
- Separate from other antennas by at least 100 mm.
- Do not paste the amplifier unit (F) on the ceramic line (black part) around the front glass. Because there is not enough adhesion.

■ Installing the antenna on the left side

■ Installing the antenna on the right side

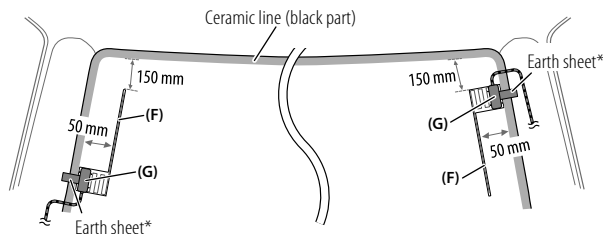

* Paste the earth sheet of the amplifier unit (F) on the metal part of the front pillar.

Installation/Connection

⚠ CAUTION

When installing the antenna cable inside the front pillar with the air bag installed

- The front pillar cover is secured with a special clip which may need to be replaced when it is removed. Contact your vehicle dealer for details on removing the front pillar cover and availability of replacement parts.

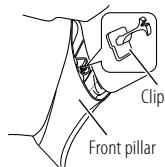

- Install the amplifier unit (F) above the air bag so that it does not obstruct the operation of the air bag.

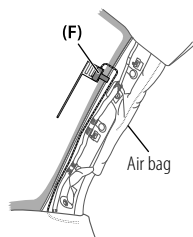

Installation overview

The antenna should be installed on the passenger side for safety.

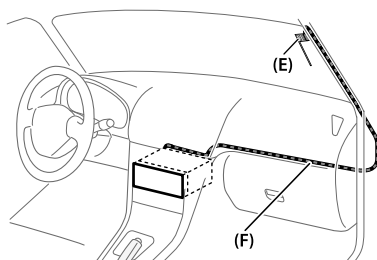

Antenna installation

- 1 Remove the front pillar cover of your car.

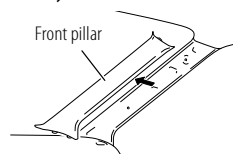

- 2 Clean the windscreen with the supplied cleaner (H).

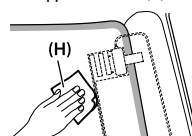

- Wait until the glass surface is completely dry before proceeding.
- Warm the surface of the windscreen with defroster if it is cold (during winter).

- 3 Remove the separator (tag 1) of film antenna (E) horizontally and paste the antenna on the windscreen.

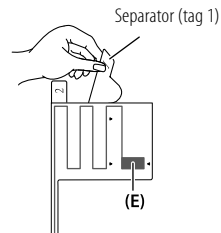

Do not touch the pasting surface (adhesive side) of the film antenna (E).

Installation/Connection

- 4 Rub the film antenna gently onto the windscreen in the direction of the arrow shown to allow it to stick firmly.

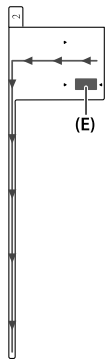

- 5 Remove the separator (tag 2) of film antenna (E) vertically.

Separator (tag 2)

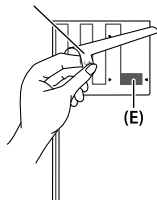

- 6 Set the position of the protrusion of the amplifier unit (F) with the ▼ mark on the film antenna (E) and paste. Do not touch the lead terminal or the pasting surface (adhesive side) of the amplifier unit (F).

- When installing the antenna on the right side

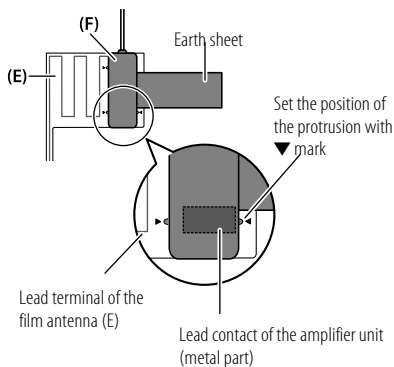

- When installing the antenna on the left side

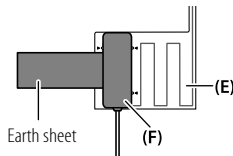

- 7 Remove the film covering the earth sheet and paste the earth sheet on the metal part of the vehicle.

Provide sufficient leeway for the earth sheet so that it does not interfere with the interior parts (front pillar cover). Also take care that the interior parts do not interfere with the amplifier unit (F).

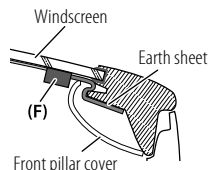

- 8 Wire the antenna cables.

Use cable clammer (G) to secure the antenna to the pillar at several positions.

- 9 Attach the front pillar cover back to its original position.

Be sure not to damage the earth sheet and amplifier unit (F) when covering.

- 10 Connect the amplifier unit (F) to the DAB antenna jack on the rear of the unit.

Note:

Make sure [DAB ANT POWER] is set to [ON] on the [FUNCTION] menu in standby mode. (Page 6)
[ON] is selected initially.

References

Maintenance

Cleaning the unit

Wipe off dirt on the faceplate with a dry silicone or soft cloth.

Handling discs

- Do not touch the recording surface of the disc.
- Do not stick tape etc. on the disc, or use a disc with tape stuck on it.
- Do not use any accessories for the disc.
- Clean from the center of the disc and move outward.
- Clean the disc with a dry silicone or soft cloth. Do not use any solvents.
- When removing a disc from this unit, pull it out horizontally.
- Remove burrs from the center hole and disc edge before inserting a disc.

More information

For: — Latest firmware updates and latest compatible item list
— KENWOOD original application
— Any other latest information

Visit <www.kenwood.com/cs/ce/>.

General

- This unit can only play the following CDs:



- For detailed information and notes about the playable audio files, visit <www.kenwood.com/cs/ce/audiofile/>.

Playable files

- Playable audio file:
For disc: MP3 (.mp3), WMA (.wma), AAC (.aac)
For USB mass storage class device:
MP3 (.mp3), WMA (.wma), AAC (.aac), AAC (.m4a), WAV (.wav), FLAC (.flac)
- Playable disc media: CD-R/CD-RW/CD-ROM
- Playable disc file format: ISO 9660 Level 1/2, Joliet, Long file name
- Playable USB device file system: FAT12, FAT16, FAT32
Even when audio files comply with the standards listed above, playback may be impossible depending on the types or conditions of media or devices.
The AAC (.m4a) file in a CD encoded by iTunes cannot be played on this unit.

Unplayable discs

- Discs that are not round.
- Discs with coloring on the recording surface or discs that are dirty.
- Recordable/ReWritable discs that have not been finalized.
- 8 cm CD. Attempting to insert using an adapter may cause malfunction.

About USB devices

- You cannot connect a USB device via a USB hub.
- Connecting a cable whose total length is longer than 5 m may result in abnormal playback.
- This unit cannot recognize a USB device whose rating is other than 5 V and exceeds 1.5 A.

About iPod/iPhone

- Made for
 - iPod touch (6th generation)
 - iPhone 5S, 6, 6 Plus, 6S, 6S Plus, SE, 7, 7 Plus, 8, 8 Plus, X, XS, XS MAX, XR (iOS 12.1 or later)
- It is not possible to browse video files on the “Videos” menu in **[MODE OFF]**.
- The song order displayed on the selection menu of this unit may differ from that of the iPod/iPhone.
- You cannot operate iPod if “KENWOOD” or “✓” is displayed on iPod.
- Depending on the version of the operating system of the iPod/iPhone, some functions may not operate on this unit.

References

About Spotify

- Spotify application supports:
 - iPhone 5S, 6, 6 Plus, 6S, 6S Plus, SE, 7, 7 Plus, 8, 8 Plus, X, XS, XS MAX, XR (iOS 12.1 or later)
 - iPod touch (6th generation)
 - Android OS 4.0.3 or above
- Spotify is a third party service, therefore the specifications are subject to change without prior notice. Accordingly, compatibility may be impaired or some or all of the services may become unavailable.
- Some functions of Spotify cannot be operated from this unit.
- For issues using the application, please contact Spotify at <www.spotify.com>.

About AMAZON ALEXA

- Alexa is a third party service, therefore the specifications are subject to change without prior notice. Accordingly, compatibility may be impaired or some or all of the services may become unavailable.

Change the display information

Each time you press DISP, the display information changes.

- If the information is unavailable or not recorded, “NO TEXT”, “NO INFO”, or other information (eg. station name) appears or display will be blank.

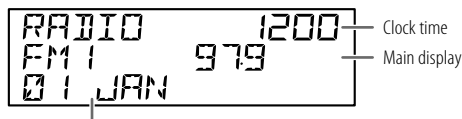

Supplementary display

Source name	Display information: Main display (supplementary)
STANDBY	Source name (Date)
DIGITAL AUDIO	Service label (Ensemble label) ➔ Service label (Date) ➔ Dynamic label (Date) ➔ Title (Artist) ➔ Title (Date) ➔ Next program (EPG) (Date) ➔ Signal level (Date) ➔ back to the beginning
RADIO	Frequency (Date) For FM Radio Data System stations only: Station name/Program type (Date) ➔ Radio text (Date) ➔ Radio text+ (Radio text+) ➔ Song title (Artist) ➔ Song title (Date) ➔ Frequency (Date) ➔ back to the beginning
CD/USB	For CD-DA: Track title (Artist) ➔ Track title (Disc title) ➔ Track title (Date) ➔ Playing time (Date) ➔ back to the beginning For MP3/WMA/AAC/WAV/FLAC files: Song title (Artist) ➔ Song title (Album title) ➔ Song title (Date) ➔ File name (Folder name) ➔ File name (Date) ➔ Playing time (Date) ➔ back to the beginning

References

Source name	Display information: Main display (supplementary)
iPod USB/iPod BT	When [MODE OFF] is selected (page 13): Song title (Artist) ➔ Song title (Album title) ➔ Song title (Date) ➔ Playing time (Date) ➔ back to the beginning
SPOTIFY/ SPOTIFY BT	Context title (Date) ➔ Song title (Artist) ➔ Song title (Album title) ➔ Song title (Date) ➔ Playing Time (Date) ➔ back to the beginning
BT AUDIO/ ALEXA	Song title (Artist) ➔ Song title (Album title) ➔ Song title (Date) ➔ Playing time (Date) ➔ back to the beginning
AUX	Source name (Date)



Troubleshooting

	Symptom	Remedy
General	Sound cannot be heard.	<ul style="list-style-type: none"> Adjust the volume to the optimum level. Check the cords and connections.
	“MISWIRING CHECK WIRING THEN PWR ON” appears.	Turn the power off, then check to be sure the terminals of the speaker wires are insulated properly. Turn the power on again.
	“PROTECTING SEND SERVICE” appears.	Send the unit to the nearest service center.
	Source cannot be selected.	Check the [SOURCE SELECT] setting. (Page 6)
	The unit does not work at all.	Reset the unit. (Page 4)
Digital Radio	Correct characters are not displayed.	<ul style="list-style-type: none"> This unit can only display uppercase letters, numbers, and a limited number of symbols. Depending on the display language you have selected (page 6), some characters may not be displayed correctly.
	DAB reception is poor.	Make sure [ON] is selected for [DAB ANT POWER]. (Page 6)
	“DAB ANT ERR”	Check the DAB antenna. If a passive antenna (without a booster) is used, set [DAB ANT POWER] to [OFF]. (Page 6)
Analog Radio	“RELATED SERV FOUND”	<ul style="list-style-type: none"> Press the volume knob to activate Soft-Link. (Page 9) Press Q/↵ to cancel.
	<ul style="list-style-type: none"> Radio reception is poor. Static noise while listening to the radio. 	Connect the antenna firmly.

Troubleshooting

Symptom	Remedy
Disc cannot be ejected.	Press and hold  to forcibly eject the disc. Be careful not to drop the disc when it is ejected. If this does not solve the problem, reset the unit (page 4).
Noise is generated.	Skip to another track or change the disc.
"PLEASE EJECT" appears.	Reset the unit (page 4). If this does not solve the problem, consult your nearest service center.
Playback order is not as intended.	The playback order is determined by the order in which files were recorded (disc) or the file name (USB).
Elapsed playing time is not correct.	This depends on the recording process earlier (disc/USB).
"READING" keeps flashing.	<ul style="list-style-type: none"> Do not use too many hierarchical levels and folders. Reload the disc or reattach the device (USB/iPod/iPhone).
"UNSUPPORTED DEVICE" appears.	<ul style="list-style-type: none"> Check whether the connected USB device is compatible with this unit and ensure the file systems are in supported formats. (Page 38) Reattach the USB device.
"UNRESPONSIVE DEVICE" appears.	Make sure the USB device is not malfunction and reattach the USB device.
"USB HUB IS NOT SUPPORTED" appears.	This unit cannot support a USB device connected via a USB hub.
<ul style="list-style-type: none"> The source does not change to "USB" when you connect a USB device while listening to another source. "USB ERROR" appears. 	<p>The USB port is drawing more power than the design limit. Turn the power off and unplug the USB device. Then, turn on the power and reattach the USB device.</p> <p>If this does not solve the problem, turn the power off and on (or reset the unit) before replacing with another USB device.</p>
The iPod/iPhone does not turn on or does not work.	<ul style="list-style-type: none"> Check the connection between this unit and iPod/iPhone. Disconnect and reset the iPod/iPhone using hard reset.

CD/USB/iPod

Symptom	Remedy
"LOADING" appears when you enter search mode by pressing  /  .	This unit is still preparing the iPod/iPhone music list. It may take some time to load, try again later.
"NO DISC"	Insert a playable disc into the loading slot.
"TOC ERROR"	Make sure the disc is clean and inserted properly.
"NA FILE"	Make sure the media (disc/USB) contain supported audio files. (Page 38)
"COPY PRO"	A copy-protected file is played (disc/USB).
"NO DEVICE"	Connect a device (USB/iPod/iPhone), and change the source to USB or iPod USB again.
"NO MUSIC"	Connect a device (USB/iPod/iPhone) that contains playable audio files.
"iPod ERROR"	<ul style="list-style-type: none"> Reconnect the iPod. Reset the iPod.
"MEMORY FULL"	You have reached the maximum storage limit of your iPod/iPhone.
"DISCONNECTED"	USB is disconnected from the head unit. Please make sure the device is connected properly through USB.
"CONNECTING"	<ul style="list-style-type: none"> Connected via USB input terminal: The device is connecting to the head unit. Please wait. Connected via Bluetooth: The Bluetooth is disconnected. Please check Bluetooth connection and make sure both the device and unit are paired and connected.
"CHECK APP"	The Spotify application is not connected properly or user is not login. End the Spotify application and restart. Then, log in to your Spotify account.

CD/USB/iPod

Spotify

Troubleshooting

Symptom	Remedy
No Bluetooth device is detected.	<ul style="list-style-type: none"> Search from the Bluetooth device again. Reset the unit. (Page 4)
Bluetooth pairing cannot be made.	<ul style="list-style-type: none"> Make sure you have entered the same PIN code to both the unit and Bluetooth device. Delete pairing information from both the unit and the Bluetooth device, then perform pairing again. (Page 18)
Echo or noise is heard during a phone conversation.	<ul style="list-style-type: none"> Adjust the microphone unit's position. (Page 18) Check the [ECHO CANCEL] setting. (Page 20)
Phone sound quality is poor.	<ul style="list-style-type: none"> Reduce the distance between the unit and the Bluetooth device. Move the car to a place where you can get a better signal reception.
Voice calling method is not successful.	<ul style="list-style-type: none"> Use voice calling method in a more quiet environment. Reduce the distance from the microphone when you speak the name. Make sure the same voice as the registered voice tag is used.
Sound is being interrupted or skipped during playback of a Bluetooth audio player.	<ul style="list-style-type: none"> Reduce the distance between the unit and the Bluetooth audio player. Turn off, then turn on the unit and try to connect again. Other Bluetooth devices might be trying to connect to the unit.
The connected Bluetooth audio player cannot be controlled.	<ul style="list-style-type: none"> Check whether the connected Bluetooth audio player supports Audio/Video Remote Control Profile (AVRCP). (Refer to the instructions of your audio player.) Disconnect and connect the Bluetooth player again.
"NOT SUPPORT"	The connected phone does not support Voice Recognition feature or phonebook transfer.

Bluetooth®

Symptom	Remedy
"NO ENTRY"/"NO PAIR"	There is no registered device connected/found via Bluetooth.
"ERROR"	Try the operation again. If "ERROR" appears again, check if the device supports the function you have tried.
"NO INFO"/"NO DATA"	Bluetooth device cannot get the contact information.
"HF ERROR XX"/ "BT ERROR"	Reset the unit and try the operation again. If this does not solve the problem, consult your nearest service center.
"SWITCHING NG"	The connected phones might not support phone switching feature.
The Bluetooth connection between the Bluetooth device and the unit is unstable.	Delete the unused registered Bluetooth device from the unit. (Page 22)
No response from Alexa after the voice input.	Amazon cloud was unable to analyze the voice input.
Wrong response from Alexa.	Alexa misunderstood what was said or did not catch the entire request or sentence spoken. Please try again. (Page 24)
"DISCONNECTED"	Be sure to connect your smartphone to the unit via Bluetooth. (Page 18)
Not able to connect or reconnect to Alexa mobile application.	<ul style="list-style-type: none"> Be sure the audio device is connected via Bluetooth. Select the audio device from [AUDIO SELECT] in [BT MODE]. (Page 22) Perform the one-time setup process again. See "Setup for the first time" on page 24. Turn off, then turn on the unit and try to connect again. For iOS device, make sure ALEXA source or iPod BT source is selected.

Bluetooth®

AMAZON ALEXA

Specifications

Digital radio	DAB	Frequency Range	Band III: 174.928 MHz — 239.200 MHz
		Sensitivity	-100 dBm
		Signal-to-Noise Ratio	90 dB
		Antenna Connector Type	SMB
		Antenna Output Voltage	DC 12 V
		Antenna Maximum Current	< 100 mA

Analog radio	FM	Frequency Range	87.5 MHz — 108.0 MHz (50 kHz step)
		Usable Sensitivity (S/N = 30 dB)	6.2 dBf (0.56 μ V/75 Ω)
		Quieting Sensitivity (DIN S/N = 46 dB)	15.2 dBf (1.58 μ V/75 Ω)
		Frequency Response (± 3 dB)	30 Hz — 15 kHz
		Signal-to-Noise Ratio (MONO)	68.0 dB
		Stereo Separation (1 kHz)	40 dB
	MW (AM)	Frequency Range	531 kHz — 1 611 kHz (9 kHz step)
		Usable Sensitivity (S/N = 20 dB)	28.5 μ V
	LW (AM)	Frequency Range	153 kHz — 279 kHz (9 kHz step)
		Usable Sensitivity (S/N = 20 dB)	45 μ V

CD player	Laser Diode	GaAlAs
	Digital Filter (D/A)	8 times over sampling
	Spindle Speed	500 rpm — 200 rpm (CLV)
	Wow & Flutter	Below measurable limit
	Frequency Response (± 1 dB)	20 Hz — 20 kHz
	Total Harmonic Distortion (1 kHz)	0.01 %
	Signal-to-Noise Ratio (1 kHz)	96 dB
	Dynamic Range	91 dB
	Channel Separation	84 dB
	MP3 Decode	Compliant with MPEG-1/2 Audio Layer-3
WMA Decode	Compliant with Windows Media Audio	
AAC Decode	AAC-LC ".aac" files	

USB	USB Standard	USB 1.1, USB 2.0 (High speed)
	File System	FAT12/16/32
	Maximum Supply Current	DC 5 V \leq 1.5 A
	MP3 Decode	Compliant with MPEG-1/2 Audio Layer-3
	WMA Decode	Compliant with Windows Media Audio
	AAC Decode	AAC-LC ".aac", ".m4a" files
	WAV Decode	Linear-PCM
	FLAC Decode	FLAC file (Up to 96 kHz/24 bit)

Specifications

Auxiliary	Frequency Response (± 3 dB)	20 Hz — 20 kHz
	Input Maximum Voltage	1 000 mV
	Input Impedance	30 k Ω

Bluetooth	Version	Bluetooth 4.2
	Frequency Range	2.402 GHz — 2.480 GHz
	RF Output Power (E.I.R.P.)	+4 dBm (MAX), Power Class 2
	Maximum Communication Range	Line of sight approx. 10 m (32.8 ft)
	Profile	HFP 1.7.1 (Hands-Free Profile) A2DP (Advanced Audio Distribution Profile) AVRCP 1.6.1 (Audio/Video Remote Control Profile) PBAP (Phonebook Access Profile) SPP (Serial Port Profile)

Audio	Maximum Output Power	50 W \times 4
	Full Bandwidth Power (at less than 1 % THD)	22 W \times 4
	Speaker Impedance	4 Ω — 8 Ω

Audio	Tone Action	Band 1:	62.5 Hz \pm 9 dB
		Band 2:	100 Hz \pm 9 dB
		Band 3:	160 Hz \pm 9 dB
		Band 4:	250 Hz \pm 9 dB
		Band 5:	400 Hz \pm 9 dB
		Band 6:	630 Hz \pm 9 dB
		Band 7:	1 kHz \pm 9 dB
		Band 8:	1.6 kHz \pm 9 dB
		Band 9:	2.5 kHz \pm 9 dB
		Band 10:	4 kHz \pm 9 dB
		Band 11:	6.3 kHz \pm 9 dB
		Band 12:	10 kHz \pm 9 dB
		Band 13:	16 kHz \pm 9 dB
	Preout Level/Load	2 500 mV/10 k Ω	
	Preout Impedance	\leq 600 Ω	

General	Operating Voltage	12 V DC car battery
	Installation Size (W \times H \times D)	182 mm \times 111 mm \times 156 mm
	Net Weight (includes Trimplate and Mounting Sleeve)	1.6 kg

Subject to change without notice.

Table des matières

Avant l'utilisation	3	Réglages audio	25
Fonctionnement de base	4	Réglages d'affichage	30
Prise en main	5	Installation/Connexion	31
1 Sélectionne la langue d'affichage et annule la démonstration		Références	38
2 Réglez l'horloge et la date		Entretien	
3 Réglage des autres réglages optionnels		Plus d'informations	
Radio numérique	7	Changez l'information sur l'affichage	
Radio analogique	10	Guide de dépannage	40
CD/USB/iPod	11	Spécifications	43
Spotify	14		
AUX	16		
Utilisation d'autres applications	16		
Application KENWOOD Remote			
TuneIn Radio/TuneIn Radio Pro			
Bluetooth®	18		
Bluetooth – Connexion			
Bluetooth – Téléphone portable			
Bluetooth – Audio			
AMAZON ALEXA	24		

Avant l'utilisation

IMPORTANTES

- Pour utiliser correctement l'appareil, veuillez ce manuel complément avant de l'utiliser. Il est particulièrement important que vous lisiez et acceptiez les avertissements et les précautions de ce manuel.
- Veuillez garder ce manuel dans un endroit sûr et accessible pour une utilisation future.

▲ MISE EN GARDE

- **N'utilisez aucune fonction qui risque de vous distraire de la conduite sûre de votre véhicule.**

▲ AVERTISSEMENT

Réglage du volume:

- Ajustez le volume de façon à pouvoir entendre les sons extérieurs à la voiture afin d'éviter tout risque d'accident.
- Réduisez le volume avant de reproduire des sources numériques afin d'éviter d'endommager les enceintes par la soudaine augmentation du niveau de sortie.

Généralités:

- Éviter d'utiliser le périphérique extérieur s'il peut gêner une conduite en toute sécurité.
- Assurez-vous que toutes les données importantes ont été sauvegardées. Nous ne pouvons pas être tenu responsable pour toute perte des données enregistrées.
- Veuillez faire en sorte de ne jamais mettre ou laisser d'objets métalliques (tels que des pièces ou des outils) dans l'appareil, afin d'éviter tout risque de court-circuit.
- Si une erreur de disque se produit à cause de la condensation sur l'objectif laser, éjectez le disque et attendez que l'humidité s'évapore.
- En fonction du type de voiture, l'antenne s'étendra automatiquement quand vous mettez l'appareil sous tension si le câble de commande d'antenne est connecté (page 34). Mettez l'appareil hors tension ou changez la source sur STANDBY quand vous vous gardez dans un parking avec un plafond bas.

Comment lire ce manuel

- Les affichages et les façades montrés dans ce mode d'emploi sont des exemples utilisés pour offrir une explication claire des opérations. Pour cette raison, ils peuvent différer des affichages et des façades réels.
- Les opérations sont expliquées principalement en utilisant les touches de la façade.
- Les indications en anglais sont utilisées dans un but explicatif. Vous pouvez choisir la langue d'affichage à partir du menu [FUNCTION]. (Page 6)
- [XX] indique les éléments choisis.
- (Page XX) indique que des références sont disponibles aux page citées.



Ce symbole sur le produit indique que ce mode d'emploi contient d'importantes instructions d'utilisation et d'entretien. Assurez-vous de lire attentivement les instructions de ce mode d'emploi.

Fonctionnement de base

Façade

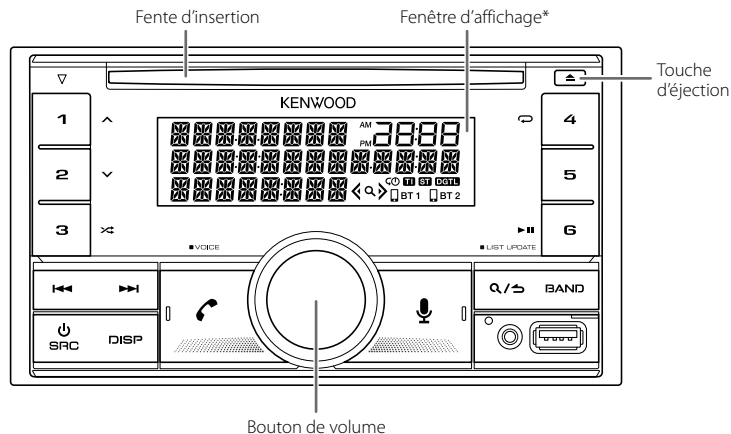

Comment réinitialiser

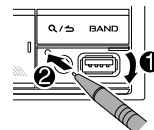

* Uniquement à des fins d'illustration.

Pour

Mettre l'appareil sous tension

Ajuster le volume

Sélectionner la source

Changer l'information sur l'affichage

Sur la façade

Appuyez sur SRC.

• Maintenez la touche enfoncée pour mettre l'appareil hors tension.

Tournez le bouton de volume.

• Appuyez répétitivement sur SRC.

• Appuyez sur SRC, puis tournez le bouton de volume avant 2 secondes.

Appuyez répétitivement sur DISP. (Page 39)

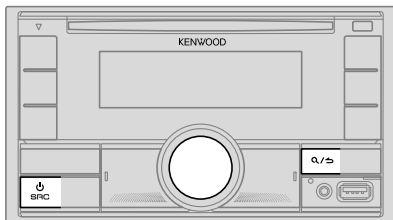

1 Sélectionne la langue d'affichage et annule la démonstration

Quand vous mettez l'appareil sous tension pour la première fois (ou que [FACTORY RESET] est réglé sur [YES], voir page 6), l'affichage montre: "SEL LANGUAGE" → "PRESS" → "VOLUME KNOB"

- 1 Tournez le bouton de volume pour sélectionner [EN] (anglais) / [RU] (russe) / [SP] (espagnol) / [FR] (français) / [GE] (allemand), puis appuyez sur le bouton. [EN] est choisi pour le réglage initial. Puis, l'affichage montre: "CANCEL DEMO" → "PRESS" → "VOLUME KNOB".
- 2 Appuyez de nouveau sur le bouton de volume. [YES] est choisi pour le réglage initial.
- 3 Appuyez de nouveau sur le bouton de volume. "DEMO OFF" apparaît.

Puis, l'affichage montre le type de transition sélectionné: "2-WAY X'OVER" ou "3-WAY X'OVER"

- Pour changer le type de transition, reportez-vous à "Changement du type de transition" à la page 7.

2 Réglez l'horloge et la date

- 1 Appuyez sur le bouton de volume pour entrer [FUNCTION].
- 2 Tournez le bouton de volume pour choisir [CLOCK], puis appuyez sur le bouton.

Pour ajuster l'horloge

- 3 Tournez le bouton de volume pour choisir [CLOCK ADJUST], puis appuyez sur le bouton.
- 4 Tournez le bouton de volume pour faire les réglages, puis appuyez sur le bouton.
Réglez l'heure dans l'ordre "Heures" → "Minutes".
- 5 Tournez le bouton de volume pour choisir [CLOCK FORMAT], puis appuyez sur le bouton.
- 6 Tournez le bouton de volume pour choisir [12H] ou [24H], puis appuyez sur le bouton.

Pour régler la date

- 7 Tournez le bouton de volume pour choisir [DATE FORMAT], puis appuyez sur le bouton.
- 8 Tournez le bouton de volume pour choisir [DD/MM/YY] ou [MM/DD/YY], puis appuyez sur le bouton.
- 9 Tournez le bouton de volume pour choisir [DATE SET], puis appuyez sur le bouton.
- 10 Tournez le bouton de volume pour faire les réglages, puis appuyez sur le bouton.
Réglez la date dans l'ordre "Jour" → "Mois" → "Année" ou "Mois" → "Jour" → "Année".

- 11 Maintenez enfoncée **Q/3** pour quitter.

Pour retourner à l'option de réglage précédente, appuyez sur **Q/3**.

3 Réglage des autres réglages optionnels

Vous pouvez régler uniquement les éléments suivants quand l'appareil est sur la source STANDBY.

- 1 Appuyez répétitivement sur **⏻ SRC** pour entrer en veille STANDBY.
- 2 Appuyez sur le bouton de volume pour entrer [FUNCTION].
- 3 Tournez le bouton de volume pour choisir un élément (page 6), puis appuyez sur le bouton.
- 4 Répétez l'étape 3 jusqu'à ce que l'élément souhaité soit sélectionné ou activé.
- 5 Maintenez enfoncée **Q/3** pour quitter.

Pour retourner à l'option de réglage précédente, appuyez sur **Q/3**.



Défaut: **[XX]**

[DISPLAY]	
[EASY MENU]	<p>Quand vous entrez dans [FUNCTION]...</p> <p>[ON]: L'éclairage de [LCD DISPLAY] change sur la couleur blanche ;</p> <p>[OFF]: L'éclairage de [LCD DISPLAY] reste sur la couleur [COLOR SELECT]. (Page 30)</p> <ul style="list-style-type: none"> L'éclairage de [KEY 1] et [KEY 2] change sur la couleur bleu clair quand vous entrez [FUNCTION], quel que soit le réglage [EASY MENU]. Reportez-vous à l'illustration de la page 30 pour l'identification de zone.
[TUNER SETTING]	
[DAB ANT POWER]	<p>[ON]: Fournit une alimentation à l'antenne DAB. ; [OFF]: Ne fournit pas d'alimentation. Lors de l'utilisation d'une antenne passive sans amplificateur. (Page 35)</p>
[PRESET TYPE]	<p>[NORMAL]: Mémoire une station pour chaque touche de pré-réglage dans chaque bande (FM1/FM2/FM3/MW/LW/DB1/DB2/DB3). ; [MIX]: Mémoire une station (radio numérique ou radio analogique) pour chaque touche de pré-réglage quelle que soit la bande choisie.</p>
[SYSTEM]	
[KEY BEEP]	<p>(Applicable uniquement si [X'OVER] est réglé sur [2WAY].) (Page 7)</p> <p>[ON]: Met en service la tonalité des touches. ; [OFF]: Met hors service la fonction.</p>
[SOURCE SELECT]	
[SPOTIFY SRC]	<p>[ON]: Met en service SPOTIFY/SPOTIFY BT dans la sélection de source. ;</p> <p>[OFF]: Hors service. (Page 14)</p>
[BT AUDIO SRC]	<p>[ON]: Met en service BT AUDIO dans la sélection de la source. ; [OFF]: Hors service. (Page 23)</p>
[BUILT-IN AUX]	<p>[ON]: Met en service AUX dans la sélection de la source. ; [OFF]: Hors service. (Page 16)</p>

[P-OFF WAIT]	<p>Applicable uniquement quand le mode de démonstration est hors service.</p> <p>Règle la durée avant que l'appareil se mette automatiquement hors service (pendant le mode d'attente) pour économiser la batterie.</p> <p>[20M]: 20 minutes ; [40M]: 40 minutes ; [60M]: 60 minutes ;</p> <p>[- - -]: Annulation.</p>
[CD READ]	<p>[1]: Distingue automatiquement les disques de fichiers audio et les CD de musique. ; [2]: Reproduit de force le disque comme un CD de musique. Aucun son n'est entendu si un disque de fichiers audio est reproduit.</p>
[F/W UPDATE]	
[UPDATE SYSTEM]/[UPDATE DAB]	
[F/W UP xxxxx]/ [F/W UP xxxxxx]	<p>[YES]: Démarrer la mise à niveau du micrologiciel. ; [NO]: Annulation (la mise à niveau n'est pas activée).</p> <p>Pour en savoir plus sur la mise à niveau du micrologiciel, consultez ">www.kenwood.com/cs/ce/>.</p>
[FACTORY RESET]	<p>[YES]: Réinitialise les réglages aux valeurs par défaut (sauf la station mémorisée). ; [NO]: Annulation.</p>
[ENGLISH]	
[РУССКИЙ]	<p>Sélectionnez la langue d'affichage pour le menu [FUNCTION] et l'information sur le morceau si elle est disponible.</p> <p>Par défaut, [ENGLISH] est sélectionné.</p>
[ESPAÑOL]	
[FRANCAIS]	
[DEUTSCH]	

Prise en main

Changement du type de transition

- 1 Appuyez répétitivement sur  SRC pour entrer en veille STANDBY.
 - 2 Maintenez enfoncée les touches numériques 4 et 5 pour accéder à la sélection de transition.
Le type de transition actuelle apparaît.
 - 3 Tournez le bouton de volume pour choisir "2WAY" ou "3WAY", puis appuyez sur le bouton.
 - 4 Tournez le bouton de volume pour choisir "YES" ou "NO", puis appuyez sur le bouton.
Le type de transition sélectionnée apparaît.
- Pour annuler, maintenez enfoncée .
 - Pour ajuster les réglages de la transition sélectionnée, voir page 27.

⚠ AVERTISSEMENT

Sélectionnez un type de transition en fonction de la connexion de vos enceintes. (Page 33, 34)

Si vous sélectionnez une mauvais type:

- Les enceintes peuvent être endommagées.
- Le niveau sonore de sortie peut être extrêmement élevé ou faible.

Radio numérique

À propos du DAB (Digital Audio Broadcasting)



DAB est l'un des systèmes de radio numérique disponibles aujourd'hui. Il peut offrir un son de qualité numérique sans toutes les interférences gênantes ni les distorsions des signaux. De plus, il peut transporter des textes, des images et des données.

Contrairement aux émissions FM, où chaque programme est émis sur sa propre fréquence, les émissions DAB combinent plusieurs programmes (appelés "services") pour former un "ensemble".

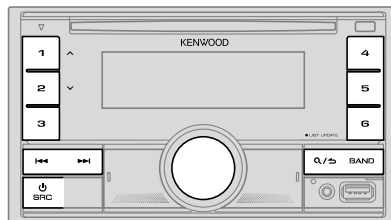
La "composante primaire" (station radio principale) est parfois accompagnée d'une "composante secondaire" qui peut contenir des programmes supplémentaires ou d'autres informations.



Préparation:

- 1 Connectez l'antenne DAB fournie à la prise d'antenne DAB. (Page 33)
 - 2 Appuyez répétitivement sur  SRC pour sélectionner DIGITAL AUDIO.
 - 3 Maintenez enfoncée  (LIST UPDATE) pour démarrer la mise à jour de la Liste des services.
"LIST UPDATE" apparaît et la mise à jour démarre. "UPDATED" apparaît quand la mise à jour est terminée.
La mise à jour prend un maximum de 3 minutes. Aucune interruption (telle que des informations routières) n'est possible pendant la mise à jour.
- **Pour annuler la mise à jour de la Liste des service:** Maintenez de nouveau enfoncée  (LIST UPDATE).

Radio numérique

- "DGLT" s'allume quand un signal numérique DAB est reçu et clignote quand un signal RDS est reçu.
- L'appareil commute sur l'alarme DAB automatiquement lors de la réception d'un signal d'alarme d'une émission DAB.

Recherche d'un ensemble

- 1 Appuyez répétitivement sur SRC pour sélectionner DIGITAL AUDIO.
- 2 Appuyez répétitivement sur BAND pour sélectionner DB1/DB2/DB3.
- 3 Maintenez enfoncée / pour rechercher un ensemble.
- 4 Appuyez sur / pour choisir un ensemble, un service ou un composant à écouter.

Vous pouvez mémoriser un maximum de 18 services.

- **Pour mémoriser un service:** Maintenez enfoncée une des touches numériques (1 à 6).
- **Pour choisir un service mémorisé:** Appuyez sur l'une des touches numériques (1 à 6).

Choisissez un service

- 1 Appuyez sur pour entrer en mode de recherche de service.
- 2 Tournez le bouton de volume pour choisir un service, puis appuyez sur le bouton.

Pour annuler le mode de recherche de service, appuyez à nouveau sur .

Sélectionnez un service par son nom

- 1 Appuyez sur pour entrer en mode de recherche de service.
- 2 Tournez le bouton de volume rapidement pour entrer en mode de recherche alphabétique.
- 3 Tournez le bouton du volume ou appuyez sur / pour choisir le caractère à rechercher.
 - Appuyez sur 1 / 2 pour aller à la page suivante/précédente
- 4 Appuyez sur le bouton de volume pour démarrer la recherche.
- 5 Tournez le bouton de volume pour choisir un service, puis appuyez sur le bouton.

Pour annuler le mode de recherche alphabétique, appuyez à nouveau sur .

Autres paramètres

- 1 Appuyez sur le bouton de volume pour entrer [FUNCTION].
- 2 Tournez le bouton de volume pour sélectionner un élément (voir le tableau suivant), puis appuyez sur le bouton.
- 3 Répétez l'étape 2 jusqu'à ce que l'élément souhaité soit sélectionné/activé ou suivez les instructions données pour l'élément sélectionné.
- 4 Maintenez enfoncée pour quitter.

Pour retourner à l'option de réglage précédente, appuyez sur .

Défaut: [XX]

[TUNER SETTING]

[SEEK MODE]

Sélectionne la méthode de recherche quand vous appuyez sur les touches / .

[AUTO1]: Choisissez un ensemble, un service ou un composant. Maintenir enfoncer / permet de rechercher automatiquement un ensemble. ;
[AUTO2]: Recherche d'un service préréglé ; [MANUAL]: Choisissez un ensemble, un service ou un composant. Maintenir enfoncer / permet de rechercher manuellement un ensemble.

[AF SET]

[ON]:

Lors de l'écoute de la bande DAB: Commute automatiquement sur la station FM diffusant le même programme si le signal DAB devient faible. Il retourne sur le son DAB quand le signal devient de nouveau fort.

Lors de l'écoute de la bande FM: Commute automatiquement sur la source DIGITAL AUDIO diffusant le même programme (si disponible). ;

[OFF]: Annulation.

[TI]

[ON]: Permet à l'appareil de commuter temporairement sur les informations routières si elles sont disponibles (L'indicateur "TI" s'allume). ; [OFF]: Annulation.

[PTY SEARCH]

- 1 Tournez le bouton de volume pour sélectionner le type de programme disponible (voir "Type de programme disponible pour [PTY SEARCH]" à la page 9), puis appuyez sur le bouton.
- 2 Tournez le bouton de volume pour choisir la langue PTY ([ENGLISH] / [FRENCH] / [GERMAN]), puis appuyez sur le bouton.
- 3 Appuyez sur / pour démarrer la recherche.

Radio numérique

[ASW SELECT]	<p>[TRAVEL], [WARNINGS], [NEWS], [WEATHER], [EVENT], [SPECIAL], [RAD INFO], [SPORTS], [FINANCE]: tournez le bouton de volume pour faire une sélection, puis appuyez sur le bouton.</p> <p>"✳" apparaît devant le type d'annonce activé.</p> <p>Commute automatiquement, à partir de n'importe quelle source, sur des ensembles de radio numérique diffusant un type d'annonce activé.</p> <ul style="list-style-type: none">• Plusieurs annonces peuvent être activées simultanément.• Pour les désactiver, appuyez de nouveau sur le bouton de volume ("✳" s'éteint).
[LIST UPDATE]	<p>[AUTO]: Met à jour automatiquement la liste des services DAB quand l'appareil est mis sous tension. ; [MANUAL]: Maintenez enfoncée Q/↵ (LIST UPDATE) pour mettre à jour la liste des services DAB.</p>
[PTY WATCH]	<p>1 Tournez le bouton de volume pour sélectionner le type de programme disponible, puis appuyez sur Q/↵.</p> <p>L'appareil commute automatiquement, à partir de n'importe quelle source, sur des ensembles de radio numérique diffusant le type de programme sélectionné.</p> <p>Type de programme: [NEWS], [AFFAIRS], [INFO], [SPORT], [EDUCATE], [DRAMA], [CULTURE], [SCIENCE], [VARIED], [POP M] (musique), [ROCK M] (musique), [EASY M] (musique), [LIGHT M] (musique), [CLASSICS], [OTHER M] (musique), [WEATHER], [FINANCE], [CHILDREN], [SOCIAL], [RELIGION], [PHONE IN], [TRAVEL], [LEISURE], [JAZZ], [COUNTRY], [NATION M] (musique), [OLDIES], [FOLK M] (musique), [DOCUMENT]</p> <p>[OFF]: Annulation.</p> <p>2 Appuyez sur le bouton de volume pour entrer en mode de sélection de la langue PTY.</p> <p>3 Tournez le bouton de volume pour choisir la langue PTY ([ENGLISH]/[FRENCH]/[GERMAN]), puis appuyez sur le bouton.</p>
[RELATED SERV]	<p>[ON]: Activez la fonction Soft-Link pour commuter sur un service alternatif qui offre un programme audio différent du programme audio actuel. ;</p> <p>[OFF]: Désactivé.</p>

[CLOCK]

[TIME SYNC] [ON]: Synchronise l'heure de l'appareil avec l'heure de la radio numérique. ;
[OFF]: Annulation.

- Si le volume est ajusté pendant la réception des informations routières, des annonces, des alarmes ou des bulletins d'information, le volume ajusté est automatiquement mémorisé. Il sera appliqué la prochaine fois que les informations routières, les annonces, les alarmes ou les bulletins d'information seront activées.

Type de programme disponible pour [PTY SEARCH]

[SPEECH]:

[NEWS], [AFFAIRS], [INFO] (information), [SPORT], [EDUCATE], [DRAMA], [CULTURE], [SCIENCE], [VARIED], [WEATHER], [FINANCE], [CHILDREN], [SOCIAL], [RELIGION], [PHONE IN], [TRAVEL], [LEISURE], [DOCUMENT]

[MUSIC]:

[POP M] (musique), [ROCK M] (musique), [EASY M] (musique), [LIGHT M] (musique), [CLASSICS], [OTHER M] (musique), [JAZZ], [COUNTRY], [NATION M] (musique), [OLDIES], [FOLK M] (musique)

L'appareil recherche le type de programme catégorisé dans [SPEECH] ou [MUSIC] s'il a été choisi.

Radio analogique

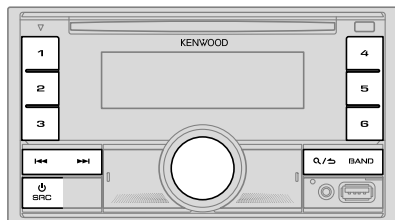

- L'indicateur "ST" s'allume lors de la réception d'une émission FM stéréo avec un signal suffisamment fort.
- L'appareil commute sur l'alarme FM automatiquement lors de la réception d'un signal d'alarme d'une émission FM.

Recherchez une station

- 1 Appuyez répétitivement sur **SRC** pour sélectionner RADIO.
- 2 Appuyez répétitivement sur **BAND** pour sélectionner FM1/FM2/FM3/MW/LW.
- 3 Appuyez sur **◀▶** pour recherche une station.

Vous pouvez mémoriser un maximum de 18 stations pour FM et de 6 stations pour MW/LW.

- **Pour mémoriser une station:** Maintenez enfoncée une des touches numériques (1 à 6).
- **Pour choisir une station mémorisée:** Appuyez sur l'une des touches numériques (1 à 6).

Autres paramètres

- 1 Appuyez sur le bouton de volume pour entrer [FUNCTION].
- 2 Tournez le bouton de volume pour sélectionner un élément (voir le tableau suivant), puis appuyez sur le bouton.
- 3 Répétez l'étape 2 jusqu'à ce que l'élément souhaité soit sélectionné/activé ou suivez les instructions données pour l'élément sélectionné.
- 4 Maintenez enfoncée **Q/↵** pour quitter.

Pour retourner à l'option de réglage précédente, appuyez sur **Q/↵**.

Défaut: [XX]

[TUNER SETTING]

[SEEK MODE]

Sélectionne la méthode de recherche quand vous appuyez sur les touches **◀▶**: [AUTO1]: Recherche automatiquement une station. ; [AUTO2]: Recherche d'une station pré-réglée. ; [MANUAL]: Recherche manuellement une station.

[LOCAL SEEK]

[ON]: Recherche uniquement les stations avec une bonne réception. ; [OFF]: Annulation.
• Les réglages réalisés sont applicables uniquement à la source/station sélectionnée. Si vous changez la source/station, vous devez refaire les réglages.

[AUTO MEMORY]

[YES]: Mémorise automatiquement 6 stations dont la réception est bonne. ; [NO]: Annulation.
• Peut être sélectionné uniquement si [NORMAL] est sélectionné pour [PRESET TYPE]. (Page 6)

[MONO SET]

[ON]: Améliore la réception FM mais l'effet stéréo sera perdu. ; [OFF]: Annulation.

[NEWS SET]

[ON]: L'appareil commute temporairement sur le programme d'information s'il est disponible. ; [OFF]: Annulation.

[REGIONAL]

[ON]: Commute sur une autre station uniquement dans la région spécifiée, à l'aide de la commande "AF". ; [OFF]: Annulation.

[AF SET]

[ON]: Recherche automatiquement une autre station diffusant le même programme dans le même réseau Radio Data System mais qui possède une meilleure réception quand la réception actuelle est mauvaise. ; [OFF]: Annulation.

Radio Analogique

[TI] [ON]: Permet à l'appareil de commuter temporairement sur les informations routières si elles sont disponibles (L'indicateur "TI" s'allume). ; [OFF]: Annulation.
• [TI] pour la bande MW/LW permet l'interruption en cas d'information routière pour la source DIGITAL AUDIO uniquement.

[PTY SEARCH] 1 Tournez le bouton de volume pour sélectionner le type de programme disponible (reportez-vous à "Type de programme disponible pour [PTY SEARCH]"), puis appuyez sur le bouton.
2 Tournez le bouton de volume pour choisir la langue PTY ([ENGLISH]/[FRENCH]/[GERMAN]), puis appuyez sur le bouton.
3 Appuyez sur ◀◀ / ▶▶ pour démarrer la recherche.

- [LOCAL SEEK]/[MONO SET]/[NEWS SET]/[REGIONAL]/[AF SET]/[PTY SEARCH] peut être choisi uniquement quand la bande est FM1/FM2/FM3.
- Si le volume est ajusté pendant la réception des informations routières ou de bulletins d'information, le volume ajusté est automatiquement mémorisé. Il sera appliqué la prochaine fois que les informations routières ou de bulletin d'information seront activées.

Type de programme disponible pour [PTY SEARCH]

[SPEECH]:
[NEWS], [AFFAIRS], [INFO] (information), [SPORT], [EDUCATE], [DRAMA], [CULTURE], [SCIENCE], [VARIED], [WEATHER], [FINANCE], [CHILDREN], [SOCIAL], [RELIGION], [PHONE IN], [TRAVEL], [LEISURE], [DOCUMENT]

[MUSIC]:
[POP M] (musique), [ROCK M] (musique), [EASY M] (musique), [LIGHT M] (musique), [CLASSICS], [OTHER M] (musique), [JAZZ], [COUNTRY], [NATION M] (musique), [OLDIES], [FOLK M] (musique)

L'appareil recherche le type de programme catégorisé dans [SPEECH] ou [MUSIC] s'il a été choisi.

CD/USB/iPod

Insérez un disque

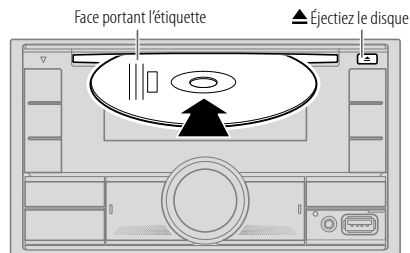

La source change automatiquement sur CD et la lecture démarre.

Connectez un périphérique USB

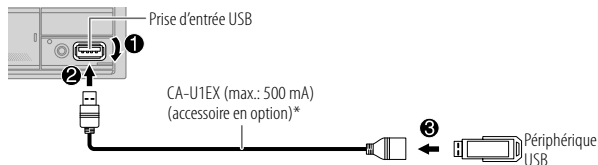

La source change automatiquement sur USB et la lecture démarre.

* Ne laissez pas le câble à l'intérieur de la voiture quand il n'est pas utilisé.

CD/USB/iPod

Connectez un iPod/iPhone

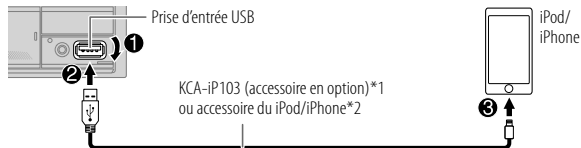

La source change automatiquement sur iPod USB et la lecture démarre.

• Vous pouvez aussi connecter l'iPod/iPhone via Bluetooth. (Page 18)

*1 KCA-iP103: Type d'éclairage

*2 Ne laissez pas le câble à l'intérieur de la voiture quand il n'est pas utilisé.

Opérations de base

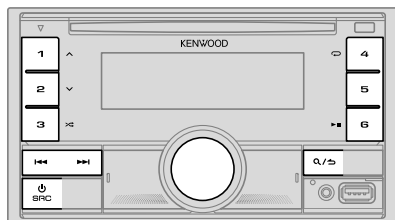

Pour

Sur la façade

Lecture/pause	Appuyez sur 6 ► .
Recherche rapide vers l'arrière/vers l'avant	Maintenez enfoncée ◀◀/▶▶.
Sélectionnez une plage ou un fichier	Appuyez sur ◀◀/▶▶.
Sélectionnez un dossier*1	Appuyez sur 1 ^ / 2 v.
Lecture répétée*2	Appuyez répétitivement sur 4 ↺. [TRACK REPEAT]/[ALL REPEAT]: CD Audio [FILE REPEAT]/[FOLDER REPEAT]/[ALL REPEAT]: Fichier MP3/WMA/AAC/WAV/FLAC [REPEAT ONE]/[REPEAT ALL]/[REPEAT OFF]: iPod
Lecture aléatoire*2	Appuyez répétitivement sur 3 ✂. [DISC RANDOM]/[RANDOM OFF]: CD Audio [FOLDER RANDOM]/[RANDOM OFF]: Fichier MP3/WMA/AAC/WAV/FLAC [SHUFFLE ON]/[SHUFFLE OFF]: iPod Maintenez enfoncée 3 ✂ pour sélectionner [ALL RANDOM].*1

*1 Pour CD: Uniquement pour les fichiers MP3/WMA/AAC. Cela ne fonctionne pas pour l'iPod.

*2 Pour l'iPod: Fonctionne uniquement quand [MODE OFF] est sélectionné. (Page 13)

Sélectionnez le lecteur de musique

Quand la source est USB, appuyez répétitivement sur 5.

Les morceaux mémorisés dans la lecture suivant seront lus.

- Mémoire sélectionnée interne ou externe d'un smartphone (Mass Storage Class).
- Lecteur sélectionné parmi plusieurs lecteurs.

Vous pouvez aussi choisir la lecture de musique à partir du menu [FUNCTION].

- 1 Appuyez sur le bouton de volume pour entrer [FUNCTION].
- 2 Tournez le bouton de volume pour choisir [USB], puis appuyez sur le bouton.
- 3 Tournez le bouton de volume pour choisir [MUSIC DRIVE], puis appuyez sur le bouton.
- 4 Tournez le bouton de volume pour choisir [DRIVE CHANGE], puis appuyez sur le bouton.
Le lecteur suivant ([DRIVE 1] à [DRIVE 4]) est sélectionné automatiquement et la lecture démarre.
- 5 Répétez les étapes 1 à 4 pour choisir les lecteurs suivants.
- 6 Maintenez enfoncée **Q / ↵** pour quitter.

Pour retourner à l'option de réglage précédente, appuyez sur **Q / ↵**.

Sélectionnez le mode de commande

Quand la source est iPod USB (ou iPod BT), appuyez répétitivement sur 5.

[MODE ON]: Commande l'iPod/iPhone en utilisant l'iPod/iPhone lui-même.

Cependant, vous pouvez toujours réaliser une lecture/pause, sauter des fichiers, et faire une recherche rapide vers l'avant ou vers l'arrière à partir de cet appareil.

[MODE OFF]: Commande l'iPod/iPhone à partir de cet appareil.

Sélectionnez un fichier à lire

■ À partir d'un dossier ou d'une liste

- Pour l'iPod, applicable uniquement quand [MODE OFF] est sélectionné.

- 1 Appuyez sur **Q / ↵**.
- 2 Tournez le bouton de volume pour sélectionner un dossier/liste, puis appuyez sur le bouton.
- 3 Tournez le bouton de volume pour choisir un fichier, puis appuyez sur le bouton.

La lecture du fichier sélectionné démarre.

■ Recherche rapide (applicable uniquement pour la source CD et USB)

Si vous avez beaucoup de fichiers, vous pouvez effectuer une recherche rapide parmi eux.

- 1 Appuyez sur **Q / ↵**.
- 2 Tournez le bouton de volume pour sélectionner un dossier/liste, puis appuyez sur le bouton.
- 3 Tournez rapidement le bouton de volume pour parcourir la liste rapidement.
- 4 Tournez le bouton de volume pour choisir un fichier, puis appuyez sur le bouton.

La lecture du fichier sélectionné démarre.

■ Recherche à saut (applicable uniquement pour la source iPod USB et la source iPod BT)

S'il y a plusieurs fichiers dans la liste sélectionnée, vous pouvez réaliser ce qui suit pour rechercher un fichier en avançant dans la liste à une vitesse sélectionnée dans [SKIP SEARCH]. (Page 14)

- Pour l'iPod, applicable uniquement quand [MODE OFF] est sélectionné.

- 1 Appuyez sur **Q / ↵**.
- 2 Tournez le bouton de volume pour choisir une liste, puis appuyez sur le bouton.
- 3 Appuyez sur **◀◀ / ▶▶** pour faire une recherche d'une ampleur prédéfinie.
 - Maintenir enfoncé **◀◀ / ▶▶** permet de faire une recherche avec une ampleur de 10% quel que soit les réglages [SKIP SEARCH].
- 4 Tournez le bouton de volume pour choisir un fichier, puis appuyez sur le bouton.

La lecture du fichier sélectionné démarre.

CD/USB/iPod

Réglage [SKIP SEARCH]

- 1 Appuyez sur le bouton de volume pour entrer [FUNCTION].
- 2 Tournez le bouton de volume pour choisir [USB], puis appuyez sur le bouton.
- 3 Tournez le bouton de volume pour choisir [SKIP SEARCH], puis appuyez sur le bouton.
- 4 Tournez le bouton de volume pour choisir l'ampleur de saut, puis appuyez sur le bouton.
[0.5%] (défaut)/[1%]/[5%]/[10%]
L'ampleur de saut est affiché comme un pourcentage de tous les fichiers.
- 5 Maintenez enfoncée **Q/↵** pour quitter.

Recherche alphabétique (applicable uniquement pour la source iPod USB et la source iPod BT)

Vous pouvez rechercher un fichier en fonction du premier caractère.

- Pour l'iPod, applicable uniquement quand [MODE OFF] est sélectionné. (Page 13)

- 1 Appuyez sur **Q/↵**.
- 2 Tournez le bouton de volume pour choisir une liste, puis appuyez sur le bouton.
- 3 Tournez le bouton de volume rapidement pour entrer en recherche de caractères.
- 4 Tournez le bouton de volume pour sélectionner un caractère.
 - Sélectionnez "*" pour chercher un caractère autre que A à Z, 0 à 9.
- 5 Appuyez sur **◀◀/▶▶** pour déplacer la position d'entrée.
 - Vous pouvez entrer un maximum de trois caractères.
- 6 Appuyez sur le bouton de volume pour démarrer la recherche.
- 7 Tournez le bouton de volume pour choisir un fichier, puis appuyez sur le bouton.
La lecture du fichier sélectionné démarre.

- Pour retourner au dossier racine/premier fichier/menu supérieur, appuyez sur 5. (Ne s'applique pas à la source BT AUDIO.)
- Pour retourner à l'option de réglage précédente, appuyez sur **Q/↵**.
- Pour annuler, maintenez enfoncée **Q/↵**

Spotify

Vous pouvez écouter Spotify à partir d'un iPhone/iPod touch (via Bluetooth ou via la prise d'entrée USB) ou périphérique Android (via Bluetooth) (page 18).

Préparation:

- Installez la dernière version de l'application Spotify sur votre appareil (iPhone/iPod touch ou périphérique Android), puis créez un compte et connectez-vous sur Spotify.
- Sélectionnez [ON] pour [SPOTIFY SRC] dans [SOURCE SELECT]. (Page 6)

Démarrez l'écoute

- 1 Démarrez l'application Spotify sur votre appareil.
- 2 Connectez votre appareil à la prise d'entrée USB.

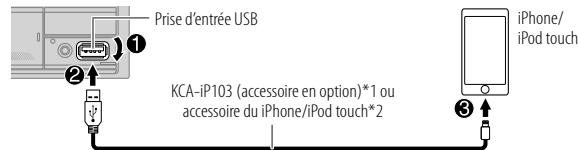

Vous pouvez aussi connecter l'iPhone/iPod touch ou le périphérique Android via Bluetooth. (Page 18)

- Assurez-vous que la prise d'entrée USB n'est connectée à aucun périphérique quand vous utilisez une connexion Bluetooth.
- 3 Appuyez répétitivement sur **⏮ SRC** pour sélectionner SPOTIFY (pour iPhone/iPod touch) ou SPOTIFY BT (pour le périphérique Android). La diffusion démarre automatiquement.

*1 KCA-iP103: Type d'éclairage

*2 Ne laissez pas le câble à l'intérieur de la voiture quand il n'est pas utilisé.

Spotify

Pour	Sur la façade
Lecture/pause	Appuyez sur 6 ▶ .
Sauter une plage	Appuyez sur I◀◀*1 / ▶▶I.
Sélectionnez un pouce vers le haut ou vers le bas*2	Appuyez sur 1 ^ / 2 v.
Démarrer la radio	Maintenez enfoncée 5.
Lecture répétée*3	Appuyez répétitivement sur 4 ↻. [REPEAT ALL]/[REPEAT ONE]*1/[REPEAT OFF]
Lecture aléatoire*3	Appuyez répétitivement sur 3 >◀*1. [SHUFFLE ON]/[SHUFFLE OFF]

*1 Disponible uniquement pour les utilisateurs avec un compte Premium.

*2 Cette fonction est disponible uniquement pour les plages de la radio. Si le défilement vers le bas est sélectionné, la plage actuelle est sautée.

*3 Disponible uniquement pour les plages des listes de lecture.

Sauvegarde des informations des morceaux favoris

Lors de l'écoute de la radio sur Spotify...

Maintenez enfoncé le bouton de volume.

"SAVED" apparaît et les informations sont stockées dans "Your Music (votre musique)" ou "Your Library (votre bibliothèque)" sur votre compte Spotify.

Pour annuler la sauvegarde, répétez la même procédure.

"REMOVED" apparaît et les informations sont supprimées de "Your Music (votre musique)" ou "Your Library (votre bibliothèque)" sur votre compte Spotify.

Recherche d'un morceau ou d'une station

- 1 Appuyez sur Q/↵.
- 2 Tournez le bouton de volume pour choisir un type de liste, puis appuyez sur le bouton.
Les types de liste affichés diffèrent en fonction des informations envoyées par Spotify.
- 3 Tournez le bouton de volume pour sélectionner le morceau ou la station souhaité.
- 4 Appuyez sur le bouton de volume pour valider.
Vous pouvez parcourir la liste rapidement en tournant le bouton de volume rapidement.

Pour annuler, maintenez enfoncée Q/↵.

Vous pouvez écouter de la musique à partir d'un lecteur audio portable via la prise d'entrée auxiliaire.

Préparation:

Sélectionnez [ON] pour [BUILT-IN AUX] dans [SOURCE SELECT]. (Page 6)

Démarrez l'écoute

- 1 Connectez un lecteur audio portable (en vente dans le commerce).

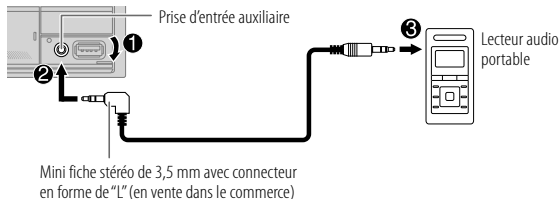

- 2 Appuyez répétitivement sur \odot SRC pour sélectionner AUX.
- 3 Mettez sous tension le lecteur audio portable et démarrez la lecture.

Réglez le nom du périphérique extérieur

Lors de l'écoute d'un lecteur audio portable connecté à l'appareil...

- 1 Appuyez sur le bouton de volume pour entrer [FUNCTION].
- 2 Tournez le bouton de volume pour choisir [SYSTEM], puis appuyez sur le bouton.
- 3 Tournez le bouton de volume pour choisir [AUX NAME SET], puis appuyez sur le bouton.
- 4 Tournez le bouton de volume pour choisir un élément, puis appuyez sur le bouton.
[AUX] (défaut)/[DVD]/[PORTABLE]/[GAME]/[VIDEO]/[TV]
- 5 Maintenez enfoncée \mathcal{R} / \rightarrow pour quitter.

Pour retourner à l'option de réglage précédente, appuyez sur \mathcal{R} / \rightarrow .

Application KENWOOD Remote

Vous pouvez commander l'autoradio KENWOOD à partir d'un iPhone/iPod touch (via Bluetooth ou via la prise d'entrée USB) ou d'un périphérique Android (via Bluetooth) en utilisant l'application KENWOOD Remote.

- Pour plus d'informations, consultez <<http://www.kenwood.com/cs/ce/>>.

Préparation:

Installez la dernière version de l'application KENWOOD Remote sur votre périphérique avant la connexion.

Commencez à utiliser l'application KENWOOD Remote

- 1 Démarrez l'application KENWOOD Remote sur votre appareil.
- 2 Connectez votre périphérique.
 - Pour un périphérique Android: Appariez le périphérique Android avec cet appareil via Bluetooth. (Page 18)
 - Pour iPhone/iPod touch: Connectez l'iPhone/iPod touch à la prise d'entrée USB. (Page 12) (ou) Appariez le l'iPhone/iPod touch avec cet appareil via Bluetooth. (Page 18) (Assurez-vous que la prise d'entrée USB n'est connectée à aucun périphérique.)
- 3 Sélectionnez le périphérique à utiliser à partir du menu [FUNCTION]. Voir "Réglages pour utiliser l'application KENWOOD Remote" à la page 17. Par défaut, [ANDROID] est sélectionné. Pour utiliser l'iPhone/iPod touch, sélectionnez [YES] pour [IOS].

Utilisation d'autres applications

Réglages pour utiliser l'application KENWOOD Remote

- 1 Appuyez sur le bouton de volume pour entrer [FUNCTION].
- 2 Tournez le bouton de volume pour sélectionner un élément (voir le tableau suivant), puis appuyez sur le bouton.
- 3 Répétez l'étape 2 jusqu'à ce que l'élément souhaité soit sélectionné ou activé.
- 4 Maintenez enfoncée **Q**/**S** pour quitter.

Pour retourner à l'option de réglage précédente, appuyez sur **Q**/**S**.

Défaut: [XX]

[REMOTE APP]	
[SELECT]	Sélectionnez le périphérique ([IOS] ou [ANDROID]) pour utiliser l'application.
[IOS]	<p>[YES]: Sélectionnez iPhone/iPod touch pour utiliser l'application via Bluetooth ou connecté via la prise d'entrée USB. ; [NO]: Annulation.</p> <p>Si [IOS] est sélectionné, sélectionnez la source iPod BT (ou la source iPod USB si votre iPhone/iPod touch est connecté via la prise d'entrée USB) pour activer l'application.</p> <ul style="list-style-type: none">• La connectivité de l'application est interrompue ou déconnectée si:<ul style="list-style-type: none">– Vous changez la source de iPod BT à n'importe quelle source de lecture connectée via la prise d'entrée USB.– Vous passez de la source iPod USB à la source iPod BT.
[ANDROID]	[YES]: Sélectionnez le périphérique Android pour utiliser l'application via Bluetooth. ; [NO]: Annulation.
[ANDROID LIST]	Sélectionnez le périphérique Android à utiliser dans la liste. <ul style="list-style-type: none">• Affiché uniquement quand [ANDROID] de [SELECT] est réglé sur [YES].

[STATUS]

Montre l'état du périphérique sélectionné.

[IOS CONNECTED]: Vous pouvez utiliser l'application à l'aide de l'iPhone/iPod touch connecté via Bluetooth ou par la prise d'entrée USB.

[IOS NOT CONNECTED]: Aucun périphérique iOS n'est connecté pour utiliser l'application.

[ANDROID CONNECTED]: Vous pouvez utiliser l'application à l'aide du périphérique Android connecté via Bluetooth.

[ANDROID NOT CONNECTED]: Aucun périphérique Android n'est connecté pour utiliser l'application.

TuneIn Radio/TuneIn Radio Pro

Pendant l'écoute de TuneIn Radio ou TuneIn Radio Pro, connectez l'iPhone/iPod touch à la prise d'entrée USB de l'appareil de façon que l'appareil puisse sortir le son des ces applications.

- En fonction de la version Bluetooth, du système d'exploitation et de la version du micrologiciel de votre téléphone portable, la fonction Bluetooth peut ne pas fonctionner avec cet appareil.
- Assurez-vous d'activer la fonction Bluetooth du périphérique pour réaliser les opérations suivantes.
- La condition du signal varie en fonction de l'environnement.

Bluetooth — Connexion

Profils Bluetooth pris en charge

- Hands-Free Profile — Profile mains libres (HFP)
- Advanced Audio Distribution Profile — Profile de distribution audio avancé (A2DP)
- Audio/Video Remote Control Profile — Profile de télécommande audio/vidéo (AVRCP)
- Serial Port Profile — Profile de port série (SPP)
- Phonebook Access Profile — Profile d'accès au répertoire d'adresses (PBAP)

Codecs Bluetooth pris en charge

- Codec Sous-bande (SBC)
- Codage audio avancé (AAC)

Connectez le microphone

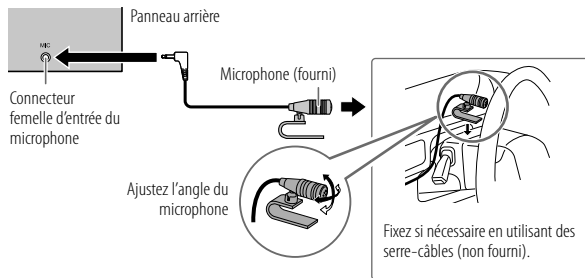

Faites le pairing et connectez un périphérique Bluetooth pour la première fois

- 1 Appuyez sur **SRC** pour mettre l'appareil sous tension.
- 2 Recherchez et sélectionnez le nom de votre récepteur ("DPX-7200DAB") sur le périphérique Bluetooth.
"PAIRING" → "PASS XXXXXX" → "Nom du périphérique" → "PRESS" → "VOLUME KNOB" apparaît sur l'affichage.
 - Pour certains périphériques Bluetooth, il se peut que vous ayez besoin d'entrer le code PIN (numéro d'identification personnel) immédiatement après la recherche.
- 3 Appuyez sur le bouton de volume pour démarrer le pairing.
"PAIRING OK" apparaît quand le pairing est terminé.

Une fois le pairing terminé la connexion Bluetooth est établie automatiquement.

- "**BT 1**" et/ou "**BT 2**" s'allument sur la fenêtre d'affichage.
- En fonction des réglages réalisés pour **[BATT/SIGNAL]** (page 20), la force de la batterie et le signal du périphérique connecté apparaissent sur l'affichage supplémentaire (page 39).
- Cet appareil prend en charge le Pairage simple sécurisé (SSP).
- Un maximum de cinq appareils peuvent être enregistrés (appariés) en tout.
- Une fois que le pairing est terminé, le périphérique Bluetooth reste enregistré sur l'appareil même si vous réinitialisez l'appareil. Pour supprimer un périphérique apparié, voir **[DEVICE DELETE]** à la page 22.
- Un maximum de deux téléphones Bluetooth et un périphérique audio Bluetooth peuvent être connectés en même temps. Pour connecter ou déconnecter le périphérique enregistré, reportez-vous à **[PHONE SELECT]** ou **[AUDIO SELECT]** dans **[BT MODE]**. (Page 22)
Cependant, quand la source est BT AUDIO, vous pouvez vous connecter à cinq périphériques audio Bluetooth et commuter parmi ces cinq périphériques. (Page 23)
- Certains périphériques Bluetooth peuvent ne pas se connecter automatiquement au système après le pairing. Connectez le périphérique à l'appareil manuellement.
- Référez-vous au manuel d'instructions de votre périphérique Bluetooth pour en savoir plus.

Bluetooth®

Pairage automatique

Quand vous connectez un iPhone/iPod touch à la prise d'entrée USB, la demande de pairage (via Bluetooth) est activée automatiquement si [AUTO PAIRING] est réglé sur [ON]. (Page 22)

Appuyez sur le bouton de volume pour faire le pairage une fois que vous avez validé le nom de périphérique.

Bluetooth — Téléphone portable

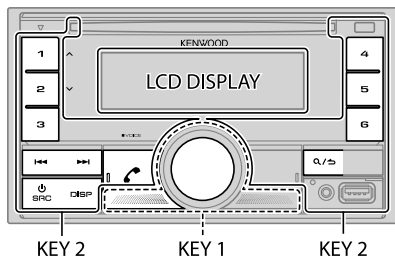

Réception d'un appel

Quand il y a un appel entrant:

- La zone [KEY 1] et la zone [KEY 2] s'allument en couleur verte et clignotent.
- L'appareil répond automatiquement à l'appel si [AUTO ANSWER] sur une heure sélectionnée. (Page 20)

Pendant un appel:

- La zone [LCD DISPLAY] s'éclaire en fonction des réglages réalisés pour [COLOR SELECT] (page 30) tandis que la zone [KEY 1] et la zone [KEY 2] s'allument en couleur verte.
- Si vous mettez hors tension l'appareil, le Bluetooth est déconnecté.

Les opérations suivantes peuvent différer ou peuvent ne pas être disponibles en fonction du téléphone connecté.

Pour

Sur la façade

Premier appel entrant...

Répondre à un appel	Appuyez sur , sur le bouton de volume ou sur l'une des touches numériques (1 à 6).
Refuser un appel	Appuyez sur .
Fin d'un appel	Appuyez sur .

Pendant que vous parlez pour le premier appel entrant...

Répondez à un autre appel entrant et mettez en attente l'appel actuel	Appuyez sur .
Refusez un autre appel entrant	Appuyez sur .

Quand vous avez deux appels actifs...

Terminez l'appel actuel et activez l'appel en attente	Appuyez sur .
Commutez entre l'appel actuel et l'appel en attente	Appuyez sur .

Ajustez le volume du téléphone*1 [00] à [35] (Défaut: [15])

Tournez le bouton de volume pendant un appel.

Commute entre le mode mains libres et le mode de conversation privée*2

Appuyez sur pendant un appel.

*1 Cet ajustement n'affecte pas le volume des autres sources.

*2 Les opérations peuvent différer en fonction du périphérique Bluetooth connecté.

Amélioration de la qualité des voix

Quand vous parlez au téléphone...



- 1 Appuyez sur le bouton de volume pour entrer [FUNCTION].
- 2 Tournez le bouton de volume pour sélectionner un élément (voir le tableau suivant), puis appuyez sur le bouton.
- 3 Répétez l'étape 2 jusqu'à ce que l'élément souhaité soit sélectionné ou activé.
- 4 Maintenez enfoncée  pour quitter.

Pour retourner à l'option de réglage précédente, appuyez sur .

Défaut: [XX]

[MIC GAIN]	[LEVEL -10] à [LEVEL +10] ([LEVEL -4]): La sensibilité du microphone augmente quand le numéro augmente.
[NR LEVEL]	[LEVEL -5] à [LEVEL +5] ([LEVEL 0]): Ajustez le niveau de réduction de bruit jusqu'à ce qu'un minimum de bruit soit entendu pendant une conversation téléphonique.
[ECHO CANCEL]	[LEVEL -5] à [LEVEL +5] ([LEVEL 0]): Ajustez le temps de retard d'annulation de l'écho jusqu'à ce que le dernier écho est entendu pendant une conversation téléphonique.

Réalise les réglages de réception d'un appel

- 1 Appuyez sur  pour entrer en mode Bluetooth.
- 2 Tournez le bouton de volume pour sélectionner un élément (voir le tableau suivant), puis appuyez sur le bouton.
- 3 Répétez l'étape 2 jusqu'à ce que l'élément souhaité soit sélectionné ou activé.
- 4 Maintenez enfoncée  pour quitter.

Pour retourner à l'option de réglage précédente, appuyez sur .

Défaut: [XX]

[SETTINGS]



[AUTO ANSWER] [1] à [30]: L'appareil répond au téléphone entrant automatiquement pendant le temps sélectionné (secondes). ; [OFF]: Annulation.

[BATT/SIGNAL]* [AUTO]: Indique la puissance de la batterie et du signal sur l'affichage supplémentaire (page 39) quand l'appareil détecte un périphérique Bluetooth et que le périphérique Bluetooth est connecté. ; [OFF]: Annulation.

* Les fonctionnalités dépendent du type de téléphone utilisé.

Faire un appel

Vous pouvez faire un appel à partir de l'historique, du répertoire d'adresses ou composer le numéro. Un appel par commande vocale est possible si votre téléphone portable possède cette fonction.

- 1 Appuyez sur  pour entrer en mode Bluetooth.
"Nom du premier périphérique" apparaît.
 - Si deux téléphones Bluetooth sont connectés, appuyez de nouveau sur  pour connecter sur un autre téléphone.
"Nom du deuxième périphérique" apparaît.
- 2 Tournez le bouton de volume pour sélectionner un élément (voir le tableau suivant), puis appuyez sur le bouton.
- 3 Répétez l'étape 2 jusqu'à ce que l'élément souhaité soit sélectionné/activé ou suivez les instructions données pour l'élément sélectionné.
- 4 Maintenez enfoncée  pour quitter.

Pour retourner à l'option de réglage précédente, appuyez sur .

[CALL HISTORY]

(Applicable uniquement quand le téléphone prend en charge PBAP)

- 1 Appuyez sur le bouton de volume pour sélectionner un nom ou un numéro de téléphone.
 - "INCOMING," "OUTGOING" ou "MISSED" apparaît sur la partie inférieure de l'affichage pour indiquer l'état de l'appel précédent.
 - Appuyez sur DISP pour changer la catégorie de l'affichage (NUMBER ou NAME).
 - "NO DATA" apparaît s'il n'y a pas d'historique d'appels enregistré ou de numéro d'appel.
- 2 Appuyez sur le bouton de volume pour appeler.

[PHONE BOOK]

(Applicable uniquement quand le téléphone prend en charge PBAP.)

- 1 Tournez le bouton de volume rapidement pour entrer en mode de recherche alphabétique (si le répertoire d'adresses contient beaucoup de contacts). Le premier menu (ABCDEFGHIJK) apparaît.
 - Pour passer sur les autres menus (LMNOPQRSTUVWXYZ), appuyez sur $1 \blacktriangle / 2 \blacktriangledown$.
 - Pour sélectionner la première lettre souhaitée, touchez le bouton de volume ou appuyez sur $\blacktriangleleft / \blacktriangleright$, puis appuyez sur le bouton. Sélectionnez "1" pour faire une recherche avec les numéros et sélectionnez "✖" pour faire une recherche avec les symboles.
- 2 Tournez le bouton de volume pour choisir un nom, puis appuyez sur le bouton.
- 3 Tournez le bouton de volume pour choisir un numéro de téléphone, puis appuyez sur le bouton pour appeler.
 - Pour utiliser le répertoire d'adresses avec cet appareil, assurez-vous d'autoriser l'accès ou le transfert à partir de votre smartphone. En fonction du téléphone connecté, le processus peut différer.
 - Les contacts sont catégorisés de la façon suivante: HOME, OFFICE, MOBILE, OTHER, GENERAL
 - Cet appareil peut uniquement afficher les lettres non accentuées. (Les lettres accentuées telles que "Û" sont affichées comme "U".)

[NUMBER DIAL]

- 1 Tournez le bouton de volume pour sélectionner un numéro (0 à 9) ou un caractère (*, #, +).
- 2 Appuyez sur $\blacktriangleleft / \blacktriangleright$ pour déplacer la position d'entrée. Répétez les étapes 1 et 2 jusqu'à ce que vous terminiez d'entrer le numéro de téléphone.
- 3 Appuyez sur le bouton de volume pour appeler.

[VOICE]

Dites le nom du contact que vous souhaitez appeler ou la commande vocale pour commander les fonctions du téléphone. (Reportez-vous aussi à "Faites au appel en utilisant la reconnaissance vocale" ci-après.)

[LOW]/[MID]/[FULL]: Affiche la puissance de la batterie.*

[NO SIGNAL]/[LOW]/[MID]/[MAX]: Montre la puissance du signal actuellement reçu.*

* Les fonctionnalités dépendent du type de téléphone utilisé.

Faites au appel en utilisant la reconnaissance vocale

- 1 Maintenez enfoncée  VOICE pour activer la reconnaissance vocale du téléphone connecté.
- 2 Dites le nom du contact que vous souhaitez appeler ou la commande vocale pour commander les fonctions du téléphone.
 - Les fonctions de reconnaissance vocale prises en charge varient pour chaque téléphone. Référez-vous au manuel d'instructions du téléphone connecté pour les détails.

Stockage d'un contact en mémoire

Vous pouvez mémoriser un maximum de 6 contacts sur les touches numériques (1 à 6).

- 1 Appuyez sur  pour entrer en mode Bluetooth.
- 2 Tournez le bouton de volume pour choisir [CALL HISTORY], [PHONE BOOK] ou [NUMBER DIAL], puis appuyez sur le bouton.
- 3 Tournez le bouton de volume pour sélectionner un contact ou entrez un numéro de téléphone. Si un contact est sélectionné, appuyez sur le bouton de volume pour afficher le numéro de téléphone.
- 4 Maintenez enfoncée une des touches numériques (1 à 6). "STORED" apparaît quand les contacts sont mémorisés.

Pour supprimer un contact de la mémoire pré-réglée, choisissez [NUMBER DIAL] à l'étape 2 et mémorisez un numéro vide à l'étape 3 et passez à l'étape 4.

Passer un appel sur un numéro pré-réglé



- 1 Appuyez sur  pour entrer en mode Bluetooth.
- 2 Appuyez sur l'une des touches numériques (1 à 6).
- 3 Appuyez sur le bouton de volume pour appeler. "NO MEMORY" apparaît s'il n'y a pas de contact mémorisé.

Réglages du mode Bluetooth

- 1 Appuyez sur le bouton de volume pour entrer [FUNCTION].
- 2 Tournez le bouton de volume pour sélectionner un élément (voir le tableau suivant), puis appuyez sur le bouton.
- 3 Répétez l'étape 2 jusqu'à ce que l'élément souhaité soit sélectionné/activé ou suivez les instructions données pour l'élément sélectionné.
- 4 Maintenez enfoncée  pour quitter.

Pour retourner à l'option de réglage précédente, appuyez sur .

Défaut: [XX]

[BT MODE]	
[PHONE SELECT]	Permet de sélectionner le téléphone ou le périphérique audio à connecter ou déconnecter. "✖" apparaît devant le nom de l'appareil quand il est connecté.
[AUDIO SELECT]	"▷" apparaît devant le périphérique de lecture audio actuel. • Vous pouvez connecter un maximum de deux téléphones Bluetooth et un périphérique audio Bluetooth en même temps.
[DEVICE DELETE]	<ol style="list-style-type: none">1 Tournez le bouton de volume pour choisir le périphérique à supprimer, puis appuyez sur le bouton.2 Tournez le bouton de volume pour choisir [YES] ou [NO], puis appuyez sur le bouton.
[PIN CODE EDIT] (0000)	Change le code PIN (6 chiffres maximum). <ol style="list-style-type: none">1 Tournez le bouton de volume pour sélectionner un numéro.2 Appuyez sur  /  pour déplacer la position d'entrée. Répétez les étapes 1 et 2 jusqu'à ce que le code PIN soit entré complètement.3 Appuyez sur le bouton de volume pour valider.
[RECONNECT]	[ON]: L'appareil se reconnecte automatiquement quand le dernier périphérique Bluetooth connecté est dans la plage. ; [OFF]: Annulation.
[AUTO PAIRING]	[ON]: L'appareil est apparié automatiquement avec le périphérique Bluetooth pris en charge (iPhone/iPod touch) quand il est connecté par la prise d'entrée USB. En fonction du système d'exploitation du périphérique connecté, il se peut que cette fonction ne fonctionne pas. ; [OFF]: Annulation.

[INITIALIZE]

[YES]: Initialise tous les réglages Bluetooth (y compris le pairing mémorisé, le répertoire téléphonique, etc.) ; [NO]: Annulation.

Mode de vérification Bluetooth

Vous pouvez vérifier la connectivité du profil pris en charge entre le périphérique Bluetooth et l'appareil.

- Assurez-vous qu'il n'y a aucun périphérique Bluetooth apparié.

- 1 **Maintenez enfoncée** .
"PLEASE PAIR YOUR PHONE PIN 0000" apparaît sur l'affichage.
- 2 **Recherchez et sélectionnez le nom de votre récepteur** ("DPX-7200DAB") sur le périphérique Bluetooth.
- 3 **Utilisez le périphérique Bluetooth pour valider le pairing.**
"TESTING" clignote sur l'affichage.

Le résultat de la connectivité (OK ou NG) apparaît après la vérification.

PAIRING: État du pairing

HF CNT: Compatibilité avec le Profile mains libres (HFP)

AUD CNT: Compatibilité avec le Profile de distribution audio avancé (A2DP)

PB DL: Compatibilité avec le Profile d'accès au répertoire d'adresses (PBAP)

Pour annuler le mode de vérification, maintenez enfoncée  SRC pour mettre l'appareil hors tension.

Bluetooth®

Bluetooth — Audio

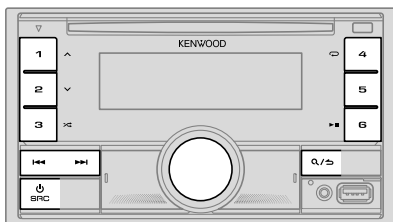

Quand la source est BT AUDIO, vous pouvez vous connecter à cinq périphériques audio Bluetooth et commuter parmi ces cinq périphériques.

Écoute du lecteur audio via Bluetooth

- 1 Appuyez répétitivement sur SRC pour sélectionner BT AUDIO.
- 2 Commandez le lecteur audio via Bluetooth pour démarrer la lecture.

Pour	Sur la façade
Lecture/pause	Appuyez sur 6
Choisissez un groupe ou un dossier	Appuyez sur 1 / 2 .
Saut vers l'arrière/saut vers l'avant	Appuyez sur / .
Recherche rapide vers l'arrière/vers l'avant	Maintenez enfoncée / .
Lecture répétée	Appuyez répétitivement sur 4 [ALL REPEAT]/[FILE REPEAT]/[GROUP REPEAT]*/ [REPEAT OFF]

Pour	Sur la façade
Lecture aléatoire	Maintenez enfoncée 3 pour sélectionner [ALL RANDOM] ou [GROUP RANDOM]*. <ul style="list-style-type: none">• Appuyez sur 3 pour sélectionner [RANDOM OFF].
Sélectionnez un fichier à partir d'un dossier/liste	Reportez-vous à "Sélectionnez un fichier à lire" à la page 13.
Commutation entre les périphériques audio Bluetooth	Appuyez sur 5. (Appuyer sur la touche "Play" directement sur le périphérique connecté permet aussi de commuter sur la sortie sonore du périphérique.)

* En fonction du périphérique connecté, il se peut que certains périphériques ne prennent pas en charge cette fonction.

Les opérations et les indications de l'affichage peuvent différer en fonction de leur disponibilité sur le périphérique connecté.

Écoute de l'iPod/iPhone via Bluetooth

Vous pouvez écouter des morceaux sur l'iPod/iPhone via Bluetooth sur cet appareil.

Appuyez répétitivement sur SRC pour sélectionner iPod BT.

- Vous pouvez commander iPod/iPhone de la même façon que iPod/iPhone via prise d'entrée USB. (Page 12)
- Si vous branchez un iPod/iPhone sur la prise d'entrée USB pendant l'écoute d'une source iPod BT, la source change automatiquement sur iPod USB. Appuyez SRC pour sélectionner la source iPod BT si le périphérique est toujours connecté via Bluetooth.

AMAZON ALEXA

Alexa est le service vocal de cloud mis au point par Amazon. Vous pouvez demander à Alexa de lire de la musique, d'obtenir des bulletins météo, des informations routières, de commander des périphériques de maison intelligente, de faire des achats sur Amazon, de faire des recherches sur Internet, de programmer des rappels, etc.

Préparation:



- Créez un compte sur <www.amazon.com>.
- Installez la dernière version de l'application mobile Alexa sur votre appareil (iPhone/iPod touch ou périphérique Android), puis connectez-vous à l'application.
- Assurez-vous d'activer la connexion internet sur votre smartphone.

Configuration pour la première fois

Pour un périphérique Android

- 1 Appariez votre périphérique avec cet appareil via Bluetooth. (Page 18)
- 2 Démarrez l'application Alexa mobile sur votre appareil.
- 3 Appariez cet appareil à l'application mobile Alexa.
Réalisez l'option A ou l'option B.

Pour iPhone/iPod touch

- 1 Appariez votre périphérique avec cet appareil via Bluetooth. (Page 18)
- 2 Démarrez l'application Alexa mobile sur votre appareil.
- 3 Appuyez sur  sur l'appareil pour accéder à la source ALEXA.
 - Vous pouvez aussi appuyer répétitivement sur  SRC pour sélectionner la source iPod BT.
- 4 Appariez cet appareil à l'application mobile Alexa.
Réalisez l'option A ou l'option B.

Option A: Liaison directe

Accédez à l'URL suivant ou scannez le code QR avec votre smartphone:

<https://www.kenwood.com/car/alexa>



Option B: Pairage manuel

- 1 Démarrez l'application mobile Alexa et accédez à l'onglet "Devices (Périphériques)".
- 2 Touchez l'icône " + " dans le coin supérieur droit.
- 3 Touchez "Add Device (Ajout de périphérique)".
- 4 Touchez "Automotive Accessory (Accessoire automobile)" ou "Headphones (Casque d'écoute)" sur la liste des types de périphérique.
- 5 Touchez le nom de votre autoradio ("DPX-7200DAB") et suivez les instructions.

Une fois le processus de configuration terminé, l'application Alexa mobile établit une connexion avec l'appareil.



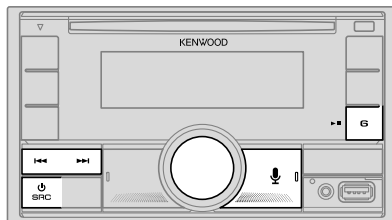

- La connexion Alexa peut se déconnecter si:
 - Le profil A2DP est déconnecté
 - Le Bluetooth est déconnecté
 - Cet appareil est mis hors tension
 - Toute autre condition relative au périphérique connecté.Pour rétablir la connexion avec Alexa, reconnectez le profil A2DP.
- La connexion avec Alexa ne peut pas être rétablie si vous:
 - Réinstallez l'application Alexa mobile
 - Supprimez le périphérique apparié et réalisez de nouveau le pairage (pour un périphérique Android)Pour rétablir la connexion avec Alexa, réalisez de nouveau le processus de configuration.
- Vous pouvez vérifier la connexion avec Alexa à partir de l'application Alexa mobile.
Si le nom de cet appareil apparaît sur l'écran "ALL DEVICES", vous n'avez pas besoin de réaliser de nouveau le processus de configuration.



AMAZON ALEXA

Opérations de base



Une fois que la connexion avec Alexa est établie...

- 1 Appuyez sur  sur l'appareil pour parler avec Alexa.
L'affichage montre: "ALEXA" → "LISTENING..."
- 2 Communiquez avec Alexa via le microphone connecté. (Page 18)
"THINKING..." apparaît pendant qu'Alexa traite l'entrée vocale.
"SPEAKING..." apparaît pendant qu'Alexa répond à votre entrée vocale.
"ALEXA" ou une information sur l'affichage telle que la durée de lecture, le titre d'un morceau, etc. apparaît pendant que Alexa est en attente.
 - Pour retourner à la source précédente à ALEXA, appuyez sur .
 - Pour activer Alexa, appuyez sur .
 - Pour annuler l'état d'écoute actuel, appuyez sur .
 - Pour annuler les états penser/parler et passer à l'état d'écoute, appuyez sur .
 - Une seule connexion Alexa peut être réalisée en même temps.
 - "DISCONNECTED" apparaît si l'appareil est déconnecté de l'application Alexa mobile ou si la connexion Bluetooth est coupée.

Démarrez l'écoute

Quand Alexa est en attente...

- 1 Appuyez sur  sur l'appareil pour activer Alexa.
L'affichage montre: "LISTENING..."
- 2 Communiquez avec Alexa via le microphone connecté. (Page 18)
- 3 Pendant la lecture de musique avec la source ALEXA, vous pouvez réaliser les opérations suivantes.

Pour	Sur la façade
Lecture/pause	Appuyez sur  .
Saut vers l'arrière/saut vers l'avant	Appuyez sur  /  .

Pendant la lecture de musique, appuyez sur  pour mettre la musique en pause et activer Alexa. Vous pouvez maintenant communiquer avec Alexa.

Réglages audio

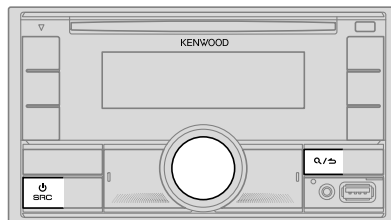

- 1 Appuyez sur le bouton de volume pour entrer [FUNCTION].
- 2 Tournez le bouton de volume pour sélectionner un élément (voir le tableau suivant), puis appuyez sur le bouton.
- 3 Répétez l'étape 2 jusqu'à ce que l'élément souhaité soit sélectionné ou activé.
- 4 Maintenez enfoncée  pour quitter.

Pour retourner à l'option de réglage précédente, appuyez sur .

Défaut: [XX]

[AUDIO CONTROL]	
[SUB-W LEVEL]	[LEVEL -50] à [LEVEL +10] ([LEVEL 0]): Ajuste le niveau de sortie du caisson de grave.
[EASY EQ]	Ajustez vos propres ajustements sonores. <ul style="list-style-type: none">• Les réglages sont mémorisés sur [USER] dans [PRESET EQ].• Les réglages réalisés peuvent affecter les réglages actuels de [MANUAL EQ].
[SW]:	[LEVEL -50] à [LEVEL +10] (Défaut: [LEVEL 0])
[BASS]:	[LEVEL -9] à [LEVEL +9] ([LEVEL 0])
[MID]:	[LEVEL -9] à [LEVEL +9] ([LEVEL 0])
[TRE]:	[LEVEL -9] à [LEVEL +9] ([LEVEL 0])

Réglages audio

[MANUAL EQ]	Ajuste vos propres réglages sonores pour chaque source. <ul style="list-style-type: none"> Les réglages sont mémorisés sur [USER] dans [PRESET EQ]. Les réglages réalisés peuvent affecter les réglages actuels de [EASY EQ]. 	
[62.5HZ]	[LEVEL]	[LEVEL -9] à [LEVEL +9] ([LEVEL 0]): Réglez le niveau à mémoriser pour chaque source. (Avant de réaliser un ajustement, choisissez la source que vous souhaitez ajuster.)
	[BASS EXTEND]	[ON]: Met en service les graves étendus ; [OFF]: Annulation.
[100HZ]/[160HZ]/ [250HZ]/[400HZ]/ [630HZ]/[1KHZ]/ [1.6KHZ]/[2.5KHZ]/ [4KHZ]/[6.3KHZ]/ [10KHZ]/[16KHZ]	[LEVEL -9] à [LEVEL +9] ([LEVEL 0]): Réglez le niveau à mémoriser pour chaque source. (Avant de réaliser un ajustement, choisissez la source que vous souhaitez ajuster.)	
[Q FACTOR]	[1.35]/[1.50]/[2.00]: Régle le facteur de qualité.	
[PRESET EQ]	[NATURAL]/[ROCK]/[POPS]/[EASY]/[TOP40]/[JAZZ]/[POWERFUL]/[USER]: Sélectionne un égaliseur pré-réglé adapté à votre genre de musique. <ul style="list-style-type: none"> Quand la démonstration de l'affichage est activé ([ON] est sélectionné initialement, page 31), [ROCK] est sélectionné automatiquement pour [PRESET EQ]. <ul style="list-style-type: none"> Si vous réglez [DEMO MODE] sur [OFF] (page 31), [NATURAL] est sélectionné comme réglage par défaut pour [PRESET EQ]. (Sélectionnez [USER] pour utiliser les réglages réalisés dans [EASY EQ] ou [MANUAL EQ].)	
[BASS BOOST]	[LEVEL 1] à [LEVEL 5]: Choisit votre niveau préféré d'accentuation des graves. ; [OFF]: Annulation.	
[LOUDNESS]	[LEVEL 1]/[LEVEL 2]: Sélectionner votre accentuations préférée pour les basses ou hautes fréquences pour produire un son plus équilibré aux faibles niveaux de volume. ; [OFF]: Annulation.	
[SUBWOOFER SET]	[ON]: Met en service la sortie du caisson de grave. ; [OFF]: Annulation.	
[FADER]	(Non applicable si la transition 3 voies est sélectionnée.) [R15] à [F15] ([0]): Règle la balance de sortie des enceintes avant et arrière.	
[BALANCE]	[L15] à [R15] ([0]): Règle la balance de sortie des enceintes gauche et droite.	
[VOLUME OFFSET]	[-15] à [+6] ([0]): Prérègle le niveau de volume initial de chaque source en comparaison avec le niveau de volume FM. (Avant un ajustement, sélectionnez la source que vous souhaitez ajuster.)	
[SOUND EFFECT]		
[SOUND RECNRSTR] (Reconstruction sonore)	(Ne s'applique pas à la source RADIO, à la source DIGITAL AUDIO et à la source AUX.) [ON]: Crée un son réaliste en compensant les composants haute fréquence et en rétablissant le temps de montée de la forme d'onde qui est perdu lors de la compression des données audio. ; [OFF]: Annulation.	
[SPACE ENHANCE]	(Ne s'applique pas à la source RADIO et à la source DIGITAL AUDIO.) [SMALL]/[MEDIUM]/[LARGE]: Améliore virtuellement l'espace sonore. ; [OFF]: Annulation.	
[SND REALIZER]	[LEVEL 1]/[LEVEL 2]/[LEVEL 3]: Rend virtuellement le son plus réaliste. ; [OFF]: Annulation.	
[STAGE EQ]	[LOW]/[MIDDLE]/[HIGH]: Ajuste virtuellement la position sonore entendue par les enceintes. ; [OFF]: Annulation.	
[DRIVE EQ]	[ON]: Accentue la fréquence pour réduire le bruit entendu de l'extérieur de la voiture ou le bruit roulement des pneus. ; [OFF]: Annulation.	
[SPEAKER SIZE]	En fonction du type de transition que vous avez sélectionné (voir "Changement du type de transition" à la page 7), les options de réglage pour transition 2 voies ou transition 3 voies apparaîtront. (Voir "Réglages de transition" à la page 27.) Par défaut, le type de transition 2 voies est sélectionné.	
[X' OVER]		
[DTA SETTINGS]	Pour les réglages, voir "Réglages de l'alignement temporel numérique" à la page 28.	
[CAR SETTINGS]		

- [SUB-W LEVEL] peut être sélectionné uniquement si [SUBWOOFER SET] est réglé sur [ON].

Réglages audio

Réglages de transition

Voici les options de réglage disponibles pour la transition 2 voies et la transition 3 voies.

SPEAKER SIZE

La sélection est faite en fonction de la taille de l'enceinte connectée permettant d'obtenir les performances optimales.

- Les réglages de la fréquence et de la pente sont réalisés automatiquement pour la transition de l'enceinte sélectionnée.
- Si **[NONE]** est sélectionné pour l'enceinte suivante dans **[SPEAKER SIZE]**, le réglage **[X' OVER]** de l'enceinte sélectionnée n'est pas disponible.
 - Transition 2 voies : **[TWEETER]** de **[FRONT]/[REAR]/[SUBWOOFER]**
 - Transition 3 voies : **[WOOFER]**

X' OVER (transition)

- **[FRQ]/[F-HPF FRQ]/[R-HPF FRQ]/[SW LPF FRQ]/[HPF FRQ]/[LPF FRQ]** : Ajuste la fréquence de transition pour les enceintes sélectionnées (filtre passe haut ou filtre passe bas).
Si **[THROUGH]** est sélectionné, tous les signaux sont envoyés aux enceintes sélectionnées.
- **[SLOPE]/[F-HPF SLOPE]/[R-HPF SLOPE]/[SW LPF SLOPE]/[HPF SLOPE]/[LPF SLOPE]** : Ajuste la pente de transition.
Peut être uniquement sélectionné si un réglage autre que **[THROUGH]** est choisi pour la fréquence de transition.
- **[SW LPF PHASE]/[PHASE]** : Sélectionne la phase de la sortie de l'enceinte à synchroniser avec la sortie des autres enceintes.
- **[GAIN LEFT]/[GAIN RIGHT]/[F-HPF GAIN]/[R-HPF GAIN]/[SW LPF GAIN]/[GAIN]** : Ajuste le volume de sortie de l'enceinte sélectionnée.

Options de réglage de la transition 2 voies

[SPEAKER SIZE]		
[FRONT]	[SIZE]	[8CM]/[10CM]/[12CM]/[13CM]/[16CM]/[17CM]/[18CM]/[4×6]/[5×7]/[6×8]/[6×9]/[7×10]
	[TWEETER]	[SMALL]/[MIDDLE]/[LARGE]/[NONE] (non connecté)
[REAR]		[8CM]/[10CM]/[12CM]/[13CM]/[16CM]/[17CM]/[18CM]/[4×6]/[5×7]/[6×8]/[6×9]/[7×10]/[NONE] (non connecté)
[SUBWOOFER]		[16CM]/[20CM]/[25CM]/[30CM]/[38CM OVER]/[NONE] (non connecté)
[X' OVER]		
[TWEETER]	[FRQ]	[1KHZ]/[1.6KHZ]/[2.5KHZ]/[4KHZ]/[5KHZ]/[6.3KHZ]/[8KHZ]/[10KHZ]/[12.5KHZ]
	[GAIN LEFT]	[−8] à [0]
	[GAIN RIGHT]	[−8] à [0]
[FRONT HPF]	[F-HPF FRQ]	[30HZ]/[40HZ]/[50HZ]/[60HZ]/[70HZ]/[80HZ]/[90HZ]/[100HZ]/[120HZ]/[150HZ]/[180HZ]/[220HZ]/[250HZ]/[THROUGH]
	[F-HPF SLOPE]	[−6DB]/[−12DB]/[−18DB]/[−24DB]
	[F-HPF GAIN]	[−8] à [0]
[REAR HPF]	[R-HPF FRQ]	
	[R-HPF SLOPE]	
	[R-HPF GAIN]	Configurez les réglages pour les enceintes arrière de la même façon que pour les enceintes avant.

Réglages audio

[SUBWOOFER LPF]	[SW LPF FRQ]	[30HZ]/[40HZ]/[50HZ]/[60HZ]/[70HZ]/[80HZ]/[90HZ]/[100HZ]/[120HZ]/[150HZ]/[180HZ]/[220HZ]/[250HZ]/[THROUGH]
	[SW LPF SLOPE]	[−6DB]/[−12DB]/[−18DB]/[−24DB]
	[SW LPF PHASE]	[REVERSE] (180°)/[NORMAL] (0°)
	[SW LPF GAIN]	[−8] à [0]

- [SUBWOOFER] de [SPEAKER SIZE] et [SUBWOOFER LPF] de [X'OVER] peut être sélectionné uniquement si [SUBWOOFER SET] est réglé sur [ON]. (Page 26)

Options de réglage de la transition 3 voies

[SPEAKER SIZE]	
[TWEETER]	[SMALL]/[MIDDLE]/[LARGE]
[MID RANGE]	[8CM]/[10CM]/[12CM]/[13CM]/[16CM]/[17CM]/[18CM]/[4×6]/[5×7]/[6×8]/[6×9]
[WOOFER]	[16CM]/[20CM]/[25CM]/[30CM]/[38CM OVER]/[NONE] (non connecté)
[X'OVER]	
[TWEETER]	[HPF FRQ] [1KHZ]/[1.6KHZ]/[2.5KHZ]/[4KHZ]/[5KHZ]/[6.3KHZ]/[8KHZ]/[10KHZ]/[12.5KHZ]
	[SLOPE] [−6DB]/[−12DB]
	[PHASE] [REVERSE] (180°)/[NORMAL] (0°)
	[GAIN] [−8] à [0]

[MID RANGE]	[HPF FRQ]	[30HZ]/[40HZ]/[50HZ]/[60HZ]/[70HZ]/[80HZ]/[90HZ]/[100HZ]/[120HZ]/[150HZ]/[180HZ]/[220HZ]/[250HZ]/[THROUGH]
	[HPF SLOPE]	[−6DB]/[−12DB]
	[LPF FRQ]	[1KHZ]/[1.6KHZ]/[2.5KHZ]/[4KHZ]/[5KHZ]/[6.3KHZ]/[8KHZ]/[10KHZ]/[12.5KHZ]/[THROUGH]
	[LPF SLOPE]	[−6DB]/[−12DB]
	[PHASE]	[REVERSE] (180°)/[NORMAL] (0°)
	[GAIN]	[−8] à [0]
[WOOFER]	[LPF FRQ]	[30HZ]/[40HZ]/[50HZ]/[60HZ]/[70HZ]/[80HZ]/[90HZ]/[100HZ]/[120HZ]/[150HZ]/[180HZ]/[220HZ]/[250HZ]/[THROUGH]
	[SLOPE]	[−6DB]/[−12DB]
	[PHASE]	[REVERSE] (180°)/[NORMAL] (0°)
	[GAIN]	[−8] à [0]

- [WOOFER] de [SPEAKER SIZE] et [WOOFER] de [X'OVER] peut être sélectionné uniquement si [SUBWOOFER SET] est réglé sur [ON]. (Page 26)

Réglages de l'alignement temporel numérique

- L'alignement temporel numérique règle la temporisation de la sortie d'enceinte pour créer un environnement qui convient mieux à votre véhicule.
- Pour plus d'informations, voir "Détermination automatique du temps de retard" à la page 29.

Réglages audio

[DTA SETTINGS]	
[POSITION]	Sélectionne votre position d'écoute (point de référence). [ALL]: Sans compensation ; [FRONT RIGHT]: Siège avant droit ; [FRONT LEFT]: Siège avant gauche ; [FRONT ALL]: Sièges avant • [FRONT ALL] est affiché uniquement quand [2-WAY X'OVER] est sélectionné. (Page 7)
[DISTANCE]	[0CM] à [610CM]: Ajuste avec précision la distance de compensation. (Avant de réaliser un ajustement, choisissez l'enceinte que vous souhaitez ajuster.)
[GAIN]	[-8DB] à [0DB]: Ajuste avec précision le volume de sortie de l'enceinte sélectionnée. (Avant de réaliser un ajustement, choisissez l'enceinte que vous souhaitez ajuster.)
[DTA RESET]	[YES]: Réinitialise les réglages ([DISTANCE] et [GAIN]) du réglage [POSITION] sélectionné au réglages par défaut. ; [NO]: Annulation.
[CAR SETTINGS]	Identifiez votre type de voiture et l'emplacement des enceintes arrière afin de réaliser les ajustement pour [DTA SETTINGS].
[CAR TYPE]	[COMPACT]/[FULL SIZE CAR]/[WAGON]/[MINIVAN]/[SUV]/ [MINIVAN(LONG)]: Sélectionne le type de véhicule. ; [OFF]: Sans compensation.
[R-SP LOCATION]	Sélectionne l'emplacement des enceintes arrière de votre véhicule pour calculer la distance la plus loin de la position d'écoute sélectionnée (point de référence). • [DOOR]/[REAR DECK]: Sélectionnable uniquement quand [CAR TYPE] est sélectionné pour [OFF], [COMPACT], [FULL SIZE CAR], [WAGON] ou [SUV]. • [2ND ROW]/[3RD ROW]: Sélectionnable uniquement quand [CAR TYPE] est sélectionné pour [MINIVAN] ou [MINIVAN(LONG)].

- Avant de réaliser un ajustement pour [DISTANCE] et [GAIN] de [DTA SETTINGS], sélectionnez l'enceinte que vous souhaitez ajuster:

Quand la transition 2 voies est sélectionnée:

- [FRONT LEFT]/[FRONT RIGHT]/[REAR LEFT]/[REAR RIGHT]/[SUBWOOFER]
– Vous pouvez sélectionner uniquement [REAR LEFT], [REAR RIGHT] et [SUBWOOFER] si un autre réglage que [NONE] est sélectionné pour [REAR] et [SUBWOOFER] de [SPEAKER SIZE]. (Page 27)

Quand la transition 3 voies est sélectionnée:

- [TWEETER LEFT]/[TWEETER RIGHT]/[MID LEFT]/[MID RIGHT]/[WOOFER]
– Vous pouvez sélectionner uniquement [WOOFER] si un autre réglage que [NONE] est sélectionné pour [WOOFER] de [SPEAKER SIZE]. (Page 28)
• [R-SP LOCATION] de [CAR SETTINGS] est sélectionnable uniquement si :
– La transition 2 voies est sélectionnée. (Page 7)
– Un autre réglage que [NONE] est sélectionné pour [REAR] de [SPEAKER SIZE]. (Page 27)

Détermination automatique du temps de retard

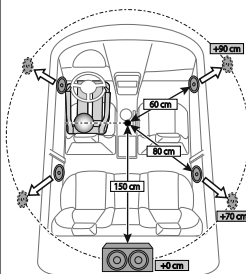

Si vous spécifiez la distance à partir de la position d'écoute actuellement réglée pour n'importe quelle enceinte, le temps de retard est calculé automatiquement.

- 1 Réglez [POSITION] et déterminez la position d'écoute comme point de référence (le point de référence pour [FRONT ALL] est le centre entre les sièges avant droite et gauche).
- 2 Mesure la distance entre la position de référence et les enceintes.
- 3 Calculez la distance entre l'enceinte la plus éloignée (caisson de grave sur l'illustration) et les autres enceintes.
- 4 Règle [DISTANCE] calculé à l'étape 3 pour les enceintes individuelles.
- 5 Ajuste [GAIN] pour les enceintes individuelles.

Exemple: Quand [FRONT ALL] est sélectionné comme position d'écoute.

Réglages d'affichage

Identification de zone pour les réglages de la couleur et les réglages de la luminosité

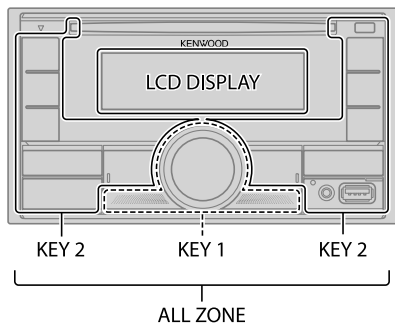

Régler le gradateur

Maintenez DISP enfoncé pour activer/désactiver le gradateur.

- Une fois que vous avez maintenu enfoncé ce bouton, le réglage [DIMMER] est remplacé par le nouveau.

Changez les réglages d'affichage

- 1 Appuyez sur le bouton de volume pour entrer [FUNCTION].
- 2 Tournez le bouton de volume pour sélectionner un élément (voir le tableau suivant), puis appuyez sur le bouton.
- 3 Répétez l'étape 2 jusqu'à ce que l'élément souhaité soit sélectionné/activé ou suivez les instructions données pour l'élément sélectionné.
- 4 Maintenez enfoncée **Q**/**S** pour quitter.

Pour retourner à l'option de réglage précédente, appuyez sur **Q**/**S**.

Défaut: [XX]

[DISPLAY]

[COLOR SELECT] Sélectionne une couleur d'éclairage pour [ALL ZONE], [LCD DISPLAY], [KEY 1] et [KEY 2] séparément.

- 1 Choisissez une zone. (Voir l'illustration sur la colonne de gauche.)
- 2 Choisissez une couleur préréglée pour la zone sélectionnée. (Page 31)
Défaut: [VARIABLE SCAN]

Pour créer votre propre couleur, sélectionnez [CUSTOM R/G/B]. La couleur que vous avez créé est mémorisée dans [CUSTOM R/G/B].

- 1 Appuyez sur le bouton de volume pour accéder à l'ajustement détaillé de la couleur.
- 2 Appuyez sur **◀◀/▶▶** pour sélectionner la couleur ([R]/[G]/[B]) à ajuster.
- 3 Tournez le bouton de volume pour ajuster le niveau ([0] à [9]), puis appuyez sur le bouton.

[DIMMER]

Assombrir l'éclairage.

[ON]: Le gradateur est activé.

[OFF]: Le gradateur est désactivé.

[DIMMER TIME]: Réglez l'heure d'activation et de désactivation du gradateur.

- 1 Tournez le bouton de volume pour régler l'heure de mise en service [ON], puis appuyez sur le bouton.
- 2 Tournez le bouton de volume pour régler l'heure de mise hors service [OFF], puis appuyez sur le bouton.
Défaut: [ON]: [18:00] ; [OFF]: [6:00]

[BRIGHTNESS]

Régler la luminosité séparément pour le jour et la nuit.

- 1 [DAY]/[NIGHT]: Choisissez le jour ou la nuit.
- 2 Choisissez une zone. (Voir l'illustration sur la colonne de gauche.)
- 3 [LEVEL 00] à [LEVEL 31]: Réglez le niveau de luminosité.

[TEXT SCROLL]

[ONCE]: Fait défiler une fois les informations de l'affichage. ; [AUTO]: Répète le défilement à 5 secondes d'intervalle. ; [OFF]: Annulation.

- Non applicable pour les informations affichées de l'étiquette dynamique (page 39) pour la source DIGITAL AUDIO

Réglages d'affichage

[CLOCK]

[CLOCK DISPLAY] [ON]: L'horloge apparaît sur l'affichage même quand l'appareil est hors tension. ;
[OFF]: Annulation.

[DEMO MODE] [ON]: Active la démonstration automatique de l'affichage si aucune opération n'est effectuée pendant environ 15 secondes. ; [OFF]: Met hors service la fonction.

Couleur pré-réglée:

[INITIAL COLOR]/[VARIABLE SCAN]/[CUSTOM R/G/B]/[RED1]/[RED2]/[RED3]/[PURPLE1]/
[PURPLE2]/[PURPLE3]/[PURPLE4]/[BLUE1]/[BLUE2]/[BLUE3]/[SKYBLUE1]/[SKYBLUE2]/
[LIGHTBLUE]/[AQUA1]/[AQUA2]/[GREEN1]/[GREEN2]/[GREEN3]/[YELLOWGREEN1]/
[YELLOWGREEN2]/[YELLOW]/[ORANGE1]/[ORANGE2]/[ORANGERED]

Installation/Connexion

Cette section est réservée aux installateurs professionnels.
Pour des raisons de sécurité, laissez le travail de câblage et de montage des professionnels. Consultez votre revendeur autoradio.

▲ MISE EN GARDE

- L'appareil peut uniquement être utilisé avec une alimentation de 12 V CC, à masse négative.
- Déconnectez la borne négative de la batterie avant le câblage et le montage.
- Ne connectez pas le fil de batterie (jaune) et le fil d'allumage (rouge) au châssis de la voiture ou au fil de masse (noir) pour éviter les courts-circuits.
- Pour éviter les courts-circuits:
 - Isolez les fils non connectés avec du ruban adhésif.
 - Assurez-vous de raccorder de nouveau la mise à la masse de cet appareil au châssis de la voiture après l'installation.
 - Fixez les câbles avec des serre-câbles et enroulez un ruban de vinyle autour des câbles qui entrent en contact avec des pièces métalliques pour protéger les câbles.

▲ AVERTISSEMENT

- Installez cet appareil dans la console de votre véhicule. Ne touchez pas les parties métalliques de cet appareil pendant ou juste après son utilisation. Les parties métalliques, comme le dissipateur de chaleur et le boîtier, deviennent chaudes.
- Ne connectez pas les fils ⊖ des enceintes au châssis de la voiture, au fil de masse (noir) ou en parallèle.
- Montez l'appareil avec un angle de moins de 30°.
- Si le faisceau de fils de votre véhicule ne possède pas de borne d'allumage, connectez le fil d'allumage (rouge) à la borne du boîtier de fusible de votre véhicule qui offre une alimentation de 12 V CC et qui se met en et hors service avec la clé de contact.
- Gardez tous les câbles à l'écart des dissipateurs thermiques.
- Après avoir installé l'appareil, vérifiez si les lampes de frein, les indicateurs, les clignotants, les essuie-glaces, etc. de la voiture fonctionnent correctement.
- Si un fusible saute, assurez-vous d'abord que les câbles ne touchent pas le châssis de la voiture puis remplacez le vieux fusible par un nouveau de même valeur.

Installation/Connexion

Liste des pièces pour l'installation

(A) Manchon de montage (×1)

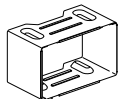

(B) Plaque de garniture (×1)

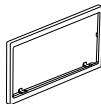

(C) Faisceau de fils (×1)

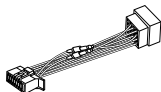

(D) Clé d'extraction (×2)



Procédure de base

- 1 Retirez la clé de contact, puis déconnectez la borne \ominus de la batterie de la voiture.
- 2 Installez l'antenne DAB.
Reportez-vous à "Installation de l'antenne DAB" à la page 35.
- 3 Connectez les fils correctement.
Voir "Connexions" à la page 34.
- 4 Installez l'appareil dans votre voiture.
Reportez-vous à "Installation de l'appareil (montage encastré)" ci-après.
- 5 Connectez la borne \ominus de la batterie de la voiture.
- 6 Appuyez sur \odot SRC pour mettre l'appareil sous tension.
- 7 Réinitialisez l'appareil. (Page 4)

Installation de l'appareil (montage encastré)

Réalisez les connexions nécessaires. (Page 34)

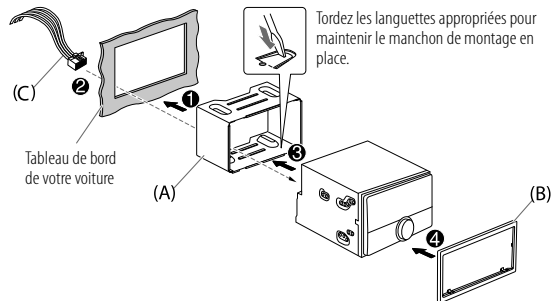

Installation de l'appareil (sans le manchon de montage)

- 1 Retirez le manchon de montage et la plaque d'assemblage de l'appareil avant l'installation.
- 2 Alignez les entailles de l'appareil (des deux côtés) avec le support de montage du véhicule et fixez l'appareil avec les vis (en vente dans le commerce).

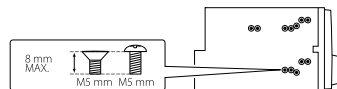

▲ N'utiliser que les vis spécifiés. L'utilisation de vis incorrects peut endommager l'appareil.

Installation/Connexion

Retrait de l'appareil

- 1 Insérez le loquet des clés d'extraction dans les trous de chaque côté de la plaque d'assemblage, puis tirez vers l'extérieur.
- 2 Insérez les clés d'extraction profondément dans les fentes de chaque côté, puis suivez les flèches indiquées sur l'illustration.

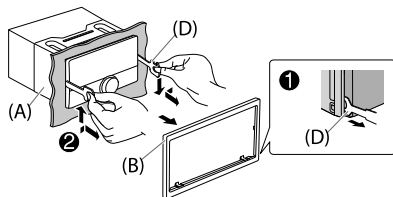

Connexion d'appareils extérieurs

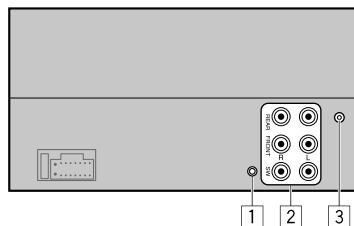

No. Pièce

- | | |
|---|---|
| 1 | Connecteur femelle d'entrée du microphone (Page 18) |
| 2 | Prises de sortie (Reportez-vous à "Connectez les amplificateurs extérieurs via les prises de sortie" ci-après.) |
| 3 | Prise d'antenne DAB (Page 7, 37) |

Connectez les amplificateurs extérieurs via les prises de sortie

Lors de la connexion d'un amplificateur extérieur aux prises de sortie de cet appareil, connectez solidement le fil de masse de l'amplificateur au châssis de la voiture pour éviter d'endommager l'appareil.

Prises de sortie	Transition 2 voies	Transition 3 voies
REAR:	Sortie arrière	Sortie de l'enceinte des aigus
FRONT:	Sortie avant	Sortie de l'enceinte des médiums
SW:	Sortie de caisson de grave	Sortie de l'enceinte des graves

Installation/Connexion

Connexions

Si votre voiture ne possède pas de prise ISO:

Nous recommandons d'installer l'appareil en utilisant un harnais de câblage en vente dans le commerce recommandé spécifiquement pour votre voiture et, pour votre sécurité, de laisser ce travail à des professionnels. Consultez votre revendeur autoradio.

Connexion des connecteurs ISO sur certaines voitures VW/Audi ou Opel (Vauxhall)

Vous aurez peut-être besoin de modifier le câblage du faisceau de fils fourni comme montré sur l'illustration ci-dessous.

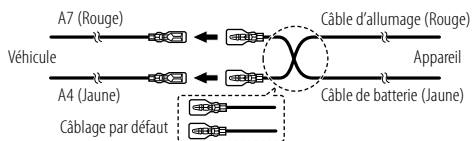

Broche	Couleur et fonction (pour les connecteurs ISO)	
A4	Jaune	: Pile
A5	Bleu/Blanc*1	: Commande d'alimentation
A7	Rouge	: Allumage (ACC)
A8	Noir	: Connexion à la terre (masse)
B1	Violet ⊕	: Enceinte arrière (droite)
B2	Violet/noir ⊖	Pour la transition 3 voies : Enceinte des aigus (droite)
B3	Gris ⊕	: Enceinte avant (droite)
B4	Gris/noir ⊖	Pour la transition 3 voies : Enceinte des médiums (droite)
B5	Blanc ⊕	: Enceinte avant (gauche)
B6	Blanc/noir ⊖	Pour la transition 3 voies : Enceinte des médiums (gauche)
B7	Vert ⊕	: Enceinte arrière (gauche)
B8	Vert/noir ⊖	Pour la transition 3 voies : Enceinte des aigus (gauche)

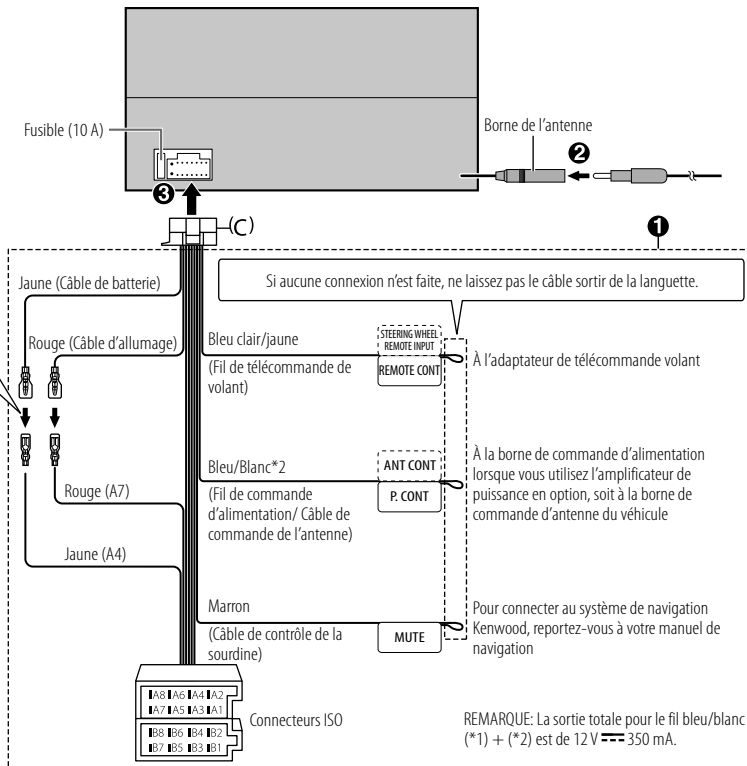

Installation/Connexion

Installation de l'antenne DAB

Connectez l'antenne DAB fournie à la prise d'antenne DAB. (Page 33)

▲ AVERTISSEMENT

- L'antenne film (E) doit uniquement être utilisée à l'intérieur du véhicule.
- Ne l'installez pas dans les endroits suivants:
 - où il peut gêner la vue du conducteur.
 - où il peut gêner le fonctionnement de dispositifs de sécurité tels que les coussins de sécurité.
 - sur une vitre mobile telle que sur le hayon.
 - sur le côté du véhicule (par ex. sur la porte, quart avant de la vitre).
 - sur la vitre arrière.
- La force du signal diminue si l'installation est faite dans les endroits suivants:
 - sur une vitre réfléchissant les infrarouges ou un endroit recouvert d'un film de type réfléchissant.
 - où elle se superpose avec l'antenne radio d'origine (motif).
 - où elle se superpose avec les fils de chauffage des fenêtres.
 - sur une vitre qui bloque les signaux radio (par ex. vitre réfléchissante, vitre d'isolation thermique).
- Une mauvaise réception peut se produire:
 - à cause de bruits quand les essuie-glace, la climatisation, ou le moteur est mis en marche.
 - en fonction de la direction de station de diffusion par rapport au véhicule (antenne).
- Essayez soigneusement l'huile et les saletés de la surface de collage avec le nettoyant fourni (H).
- Ne tordez pas ni n'endommagez l'antenne film (E).
- L'installation peut ne pas être possible sur certains véhicules.
- Vérifiez le câblage de l'antenne film (E) et de l'amplificateur (F) avant le collage.
- N'appliquez aucun nettoyant pour vitre après avoir collé l'antenne film (E).

Liste des pièces pour l'installation

(E) Antenne film (×1)

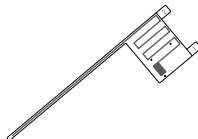

(F) Amplificateur (câble avec amplificateur, 3,5 m) (×1)



(G) Serre-câble (×3)



(H) Nettoyant (×1)



Déterminez la position d'installation de l'antenne

- La direction de l'antenne film (E) change selon que l'antenne film (E) est installée sur le côté droit ou gauche.
- Assurez-vous de vérifier l'emplacement de l'installation de l'antenne film (E) avant de l'installer. L'antenne film ne peut pas être recollée.
- Séparé des autres antennes par au moins 100 mm.
- Ne collez pas l'amplificateur (F) sur la ligne de céramique (partie noire) autour de la vitre avant. Parce qu'il n'y a pas assez adhérence.

■ Installation de l'antenne du côté gauche

■ Installation de l'antenne du côté droit

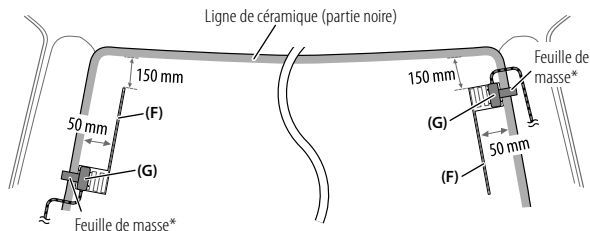

* Collez la feuille de masse de l'amplificateur (F) sur la partie métallique du pilier avant.

Installation/Connexion

▲ AVERTISSEMENT

Lors de l'installation du câble d'antenne à l'intérieur du pilier avant avec un coussin de sécurité installé

- Le couvercle du pilier avant est fixé avec une attache spéciale qui peut avoir besoin d'être remplacée lorsqu'elle est retirée. Contactez votre concessionnaire pour plus de détails sur le retrait du couvercle du pilier avant et la disponibilité des pièces de rechange.

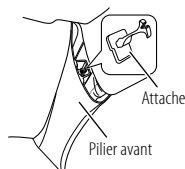

- Installez l'amplificateur (F) au-dessus du coussin de sécurité de façon qu'il ne gêne pas le fonctionnement du coussin de sécurité.

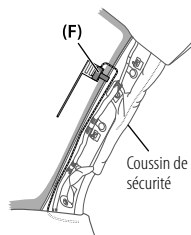

Présentation de l'installation

Pour des raisons de sécurité, l'antenne doit être installée du côté passager.

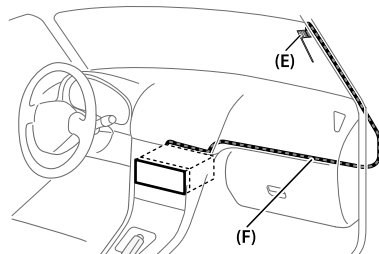

Installation de l'antenne

- Retirez le couvercle du pilier avant de votre voiture.

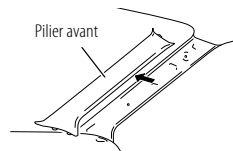

- Nettoyez le pare-brise avec le nettoyeur fourni (H).

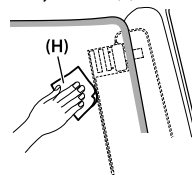

- Attendez que la surface de la vitre soit complètement sèche avant de continuer.
- Réchauffez la surface du pare-brise avec le dégivreur s'il fait froid (en hiver).

- Retirez le séparateur (balise 1) de l'antenne film (E) horizontalement et collez l'antenne sur le pare-brise.

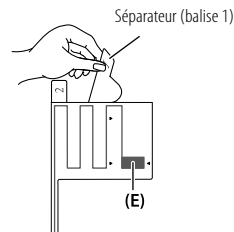

Ne touchez pas la surface collante (côté adhésif) de l'antenne-film (E).

Installation/Connexion

- 4 Frotter l'antenne film doucement sur le pare-brise dans la direction de la flèche pour qu'elle colle fermement.

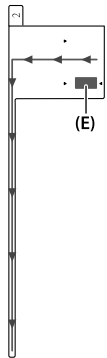

- 5 Retirez le séparateur (balise 2) de l'antenne film (E) verticalement.

Séparateur (balise 2)

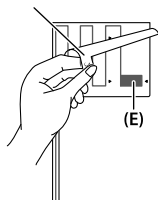

- 6 Positionnez la protubérance de l'amplificateur (F) sur la marque ▼ de l'antenne film (E) et collez.

Ne touchez la borne ou la surface collante (côté adhésif) de l'amplificateur (F).

- Lors de l'installation de l'antenne du côté droit

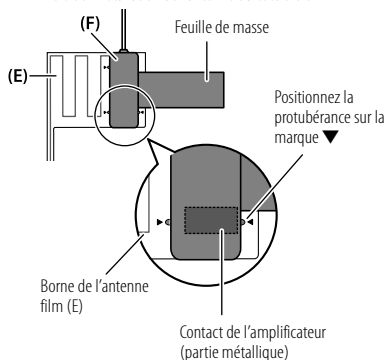

- Lors de l'installation de l'antenne du côté gauche

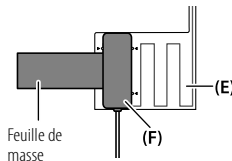

- 7 Retirez le film recouvrant la feuille de masse et collez la feuille de masse sur la partie métallique du véhicule. Laissez suffisamment d'espace pour la feuille de masse afin qu'elle n'interfère pas avec les parties intérieures (couverture de pilier avant). Faites aussi attention à ce que les parties intérieures n'interfèrent pas avec l'amplificateur (F).

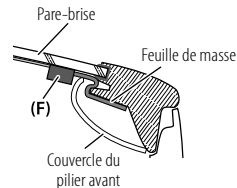

- 8 Attachez les câbles d'antenne. Utilisez un serre-câble (G) pour fixer l'antenne au pilier en plusieurs points.

- 9 Remettez en place le couvercle du pilier avant. Veillez à ne pas endommager la feuille de masse et l'amplificateur (F) lors de la remise en place.

- 10 Connectez l'amplificateur (F) à la prise d'antenne DAB située à l'arrière de l'appareil.

Remarque:

Assurez-vous que [DAB ANT POWER] est réglé sur [ON] sur le menu [FUNCTION] en mode de veille. (Page 6) [ON] est sélectionné initialement.

Références

Entretien

Nettoyage de l'appareil

Essuyez la saleté de la façade avec un chiffon sec au silicone ou un chiffon doux.

Manipulation des disques

- Ne pas toucher la surface d'enregistrement du disque.
- Ne pas coller de ruban adhésif, etc. sur les disques et ne pas utiliser de disque avec du ruban adhésif collé dessus.
- N'utilisez aucun accessoire pour le disque.
- Nettoyer le disque en partant du centre vers l'extérieur.
- Nettoyez le disque avec un chiffon sec au silicone ou un chiffon doux. N'utilisez aucun solvant.
- Pour retirer un disque de cet appareil, tirez-le horizontalement.
- Retirez les ébarbures du bord du trou central du disque avant d'insérer un disque.

Plus d'informations

Pour: — Les dernières mise à jour du logiciel et la liste de compatibilité la plus récente
— Application originale KENWOOD
— Autres informations récentes

Consultez <www.kenwood.com/cs/ce/>.

Généralités

- Cet appareil ne peut lire que les CD suivants:



- Pour des informations détaillées et des remarques sur les fichiers audio compatibles, reportez-vous à <www.kenwood.com/cs/ce/audiofile/>.

Fichiers pouvant être lus

- Fichier audio reproductible:
Pour les disques: MP3 (.mp3), WMA (.wma), AAC (.aac)
Pour les périphériques USB à mémoire de grande capacité:
MP3 (.mp3), WMA (.wma), AAC (.aac), AAC (.m4a), WAV (.wav), FLAC (.flac)
 - Supports de disque compatibles: CD-R/CD-RW/CD-ROM
 - Formats de fichiers de disques compatibles: ISO 9660 Niveau 1/2, Joliet, Nom de fichier étendu
 - Systèmes de fichier de périphérique USB compatibles: FAT12, FAT16, FAT32
- Même quand les fichiers audio sont conformes aux normes établies ci-dessus, il est possible que la lecture ne soit pas possible suivant le type ou les conditions du support ou périphériques. Un fichier AAC (.m4a) dans un CD codé par iTunes ne peut pas être lu sur cet appareil.

Disques ne pouvant pas être lus

- Disques qui ne sont pas ronds.
- Disques avec des colorations sur la surface d'enregistrement ou disques sales.
- Disques enregistrables/réinscriptibles qui n'ont pas été finalisés.
- CD de 8 cm. Essayer d'insérer un disque à l'aide d'un adaptateur peut entraîner un dysfonctionnement de l'appareil.

À propos des périphériques USB

- Vous ne pouvez pas connecter un périphérique USB via un hub USB.
- La connexion d'un câble dont la longueur totale dépasse 5 m peut avoir pour conséquence un fonctionnement anormal de la lecture.
- Cet appareil ne peut pas reconnaître les périphériques USB dont l'alimentation n'est pas de 5 V et dépasse 1,5 A.

À propos de l'iPod/iPhone

- Made for
 - iPod touch (6th generation)
 - iPhone 5S, 6, 6 Plus, 6S, 6S Plus, SE, 7, 7 Plus, 8, 8 Plus, X, XS, XS MAX, XR (iOS 12.1 ou ultérieur)
- Il n'est pas possible de parcourir les fichiers vidéo sur le menu "Vidéos" en mode [MODE OFF].
- L'ordre des morceaux affichés sur le menu de sélection de cet appareil peut être différent de celui de iPod/iPhone.
- Il n'est pas possible d'utiliser un iPod lorsque "KENWOOD" ou "✓" est affiché sur l'iPod.
- En fonction de la version du système d'exploitation de l'iPod/iPhone, certaines fonctions peuvent ne pas être utilisables sur cet appareil.

Références

À propos de Spotify

- Prise en charge par l'application Spotify:
 - iPhone 5S, 6, 6 Plus, 6S, 6S Plus, SE, 7, 7 Plus, 8, 8 Plus, X, XS, XS MAX, XR (iOS 12.1 ou ultérieur)
 - iPod touch (6th generation)
 - Android OS 4.0.3 ou ultérieur
- Spotify est un service tiers, et par conséquent les spécifications sont sujettes à changement sans notification préalable. Par conséquent, la compatibilité peut réduite ou certains services ou même tous les services peuvent devenir indisponibles.
- Certaines fonction de Spotify ne peuvent pas être utilisées à partir de cet appareil.
- Pour les problèmes lors de l'utilisation de l'application, veuillez contacter Spotify à <www.spotify.com>.

À propos d'AMAZON ALEXA

- Alexa est un service tiers, et par conséquent les spécifications sont sujettes à changement sans notification préalable. Par conséquent, la compatibilité peut réduite ou certains services ou même tous les services peuvent devenir indisponibles.

Changez l'information sur l'affichage

Chaque fois que vous appuyez sur DISP, les informations affichées changent.

- Si aucune information n'est disponible ou si aucune information n'est enregistrée, "NO TEXT", "NO INFO", ou une autre information (par ex. le nom de la station) apparaît ou l'affichage est vide.

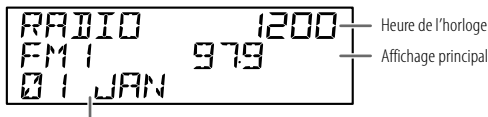

Affichage supplémentaire

Nom de la source	Informations sur l'affichage: Affichage principal (supplémentaire)
STANDBY	Nom de la source (Date)
DIGITAL AUDIO	Étiquette du service (Étiquette de l'ensemble) ➔ Étiquette du service (Date) ➔ Étiquette dynamique (Date) ➔ Titre (Artiste) ➔ Titre (Date) ➔ Programme suivant (EPG) (Date) ➔ Niveau du signal (Date) ➔ retour au début
RADIO	Fréquence (Date) Pour les stations FM Radio Data System uniquement: Nom de la station/Type de programme (Date) ➔ Radio texte (Date) ➔ Radio texte+ (Radio texte+) ➔ Titre de morceau (Artiste) ➔ Titre de morceau (Date) ➔ Fréquence (Date) ➔ retour au début
CD/USB	Pour CD-DA: Titre de plage (Artiste) ➔ Titre de plage (Titre du disque) ➔ Titre de plage (Date) ➔ Durée de lecture (Date) ➔ retour au début Pour les fichiers MP3/WMA/AAC/WAV/FLAC: Titre du morceau (Artiste) ➔ Titre du morceau (Titre d'album) ➔ Titre du morceau (Date) ➔ Nom de fichier (Nom de dossier) ➔ Nom de fichier (Date) ➔ Durée de lecture (Date) ➔ retour au début

Références

Nom de la source	Informations sur l'affichage: Affichage principal (supplémentaire)
iPod USB/iPod BT	Quand [MODE OFF] est sélectionné (page 13): Titre de morceau (Artiste) ➔ Titre de morceau (Titre d'album) ➔ Titre de morceau (Date) ➔ Durée de lecture (Date) ➔ retour au début
SPOTIFY/ SPOTIFY BT	Titre contextuel (Date) ➔ Titre du morceau (Artiste) ➔ Titre du morceau (Titre d'album) ➔ Titre du morceau (Date) ➔ Durée de lecture (Date) ➔ retour au début
BT AUDIO/ ALEXA	Titre de morceau (Artiste) ➔ Titre de morceau (Titre d'album) ➔ Titre de morceau (Date) ➔ Durée de lecture (Date) ➔ retour au début
AUX	Nom de la source (Date)

Guide de dépannage

	Symptôme	Remède
Généralités	Le son ne peut pas être entendu.	<ul style="list-style-type: none"> Ajustez le volume sur le niveau optimum. Vérifiez les cordons et les connexions.
	"MISWIRING CHECK WIRING THEN PWR ON" apparaît.	Mettez l'appareil hors tension, puis assurez-vous que les prises des câbles d'enceinte sont correctement isolées. Mettez de nouveau l'appareil sous tension.
	"PROTECTING SEND SERVICE" apparaît.	Envoyez l'appareil au centre de service le plus proche.
	Vous ne pouvez pas choisir la source.	Cochez le réglage [SOURCE SELECT]. (Page 6)
	Cet appareil ne fonctionne pas du tout.	Réinitialisez l'appareil. (Page 4)
	Les caractères corrects ne sont pas affichés.	<ul style="list-style-type: none"> Cet appareil peut uniquement afficher les lettres majuscules, les chiffres et un nombre limité de symboles. En fonction de la langue d'affichage que vous avez choisie (page 6), certains caractères peuvent ne pas être affichés correctement.
Radio numérique	La réception DAB est mauvaise.	Assurez-vous que [ON] est choisi pour [DAB ANT POWER]. (Page 6)
	"DAB ANT ERR"	Vérifiez l'antenne DAB. Si vous utilisez une antenne passive (sans amplificateur), réglez [DAB ANT POWER] sur [OFF]. (Page 6)
	"RELATED SERV FOUND"	<ul style="list-style-type: none"> Appuyez sur le bouton de volume pour activer Soft-Link. (Page 9) Appuyez sur  pour annuler.
Radio analogique	<ul style="list-style-type: none"> La réception radio est mauvaise. Bruit statique pendant l'écoute de la radio. 	Connectez l'antenne solidement.

Guide de dépannage

Symptôme	Remède
Le disque ne peut pas être éjecté.	Maintenez enfoncée ▲ pour éjecter le disque de force. Faites attention que le disque ne tombe pas quand il est éjecté. Si cela ne résout pas le problème, essayez de réinitialiser l'appareil (page 4).
Du bruit est produit.	Sautez à une autre plage ou changez le disque.
"PLEASE EJECT" apparaît.	Réinitialisez l'appareil (page 4). Si cela ne résout pas le problème, consultez votre centre de service le plus proche.
L'ordre de lecture n'est pas celui que vous pensiez.	L'ordre de lecture est déterminé par l'ordre dans lequel les fichiers ont été enregistrés (disque) ou par le nom du fichier (USB).
La durée de lecture écoutée n'est pas correcte.	Cela dépend du processus d'enregistrement utilisé (disque/USB).
"READING" clignote sur.	<ul style="list-style-type: none"> N'utilisez pas trop de niveaux de hiérarchie et de dossiers. Réinsérez le disque ou reconnectez le périphérique (USB/iPod/iPhone).
"UNSUPPORTED DEVICE" apparaît.	<ul style="list-style-type: none"> Vérifiez si le périphérique USB connecté est compatible avec cet appareil et assurez-vous que le système de fichiers est dans un format compatible. (Page 38) Reconnectez le périphérique USB.
"UNRESPONSIVE DEVICE" apparaît.	Assurez-vous que le périphérique USB n'est pas défaillant et reconnectez-le.
"USB HUB IS NOT SUPPORTED" apparaît.	Cet appareil ne peut pas prendre en charge un périphérique USB connecté via un hub USB.
<ul style="list-style-type: none"> La source ne change pas sur "USB" quand vous connectez un périphérique USB lors de l'écoute d'une autre source. "USB ERROR" apparaît. 	<p>Le port USB consomme plus de puissance que la limite de conception. Mettez l'appareil hors tension et débranchez le périphérique USB. Puis, remettez l'appareil sous tension et rebranchez le périphérique USB.</p> <p>Si cette solution ne résout pas le problème, mettez l'appareil hors tension puis de nouveau sous tension (ou réinitialisez l'appareil) avant de remplacer le périphérique USB par un autre.</p>
iPod/iPhone ne peut pas être mis sous tension ou ne fonctionne pas.	<ul style="list-style-type: none"> Vérifiez la connexion entre cet appareil et l'iPod/iPhone. Déconnectez et réinitialisez l'iPod/iPhone en utilisant un réinitialisation matérielle.

CD/USB/iPod

Symptôme	Remède
"LOADING" apparaît quand vous entrez en mode de recherche en appuyant sur 	Cet appareil continue de préparer la liste des morceaux de l'iPod/iPhone. Le chargement des données peut être long, essayez de nouveau plus tard.
"NO DISC"	Insérez un disque reproductible dans la fente d'insertion.
"TOC ERROR"	Assurez-vous que le disque est propre et inséré correctement.
"NA FILE"	Assurez-vous que le support (disque/USB) contient des fichiers audio compatibles. (Page 38)
"COPY PRO"	Un fichier interdit de copie a été lu (disque/USB).
"NO DEVICE"	Connectez un périphérique (USB/iPod/iPhone), puis repassez à la source USB ou iPod USB.
"NO MUSIC"	Connectez un périphérique (USB/iPod/iPhone) qui contient des fichiers audio compatibles.
"iPod ERROR"	<ul style="list-style-type: none"> Reconnectez l'iPod. Réinitialisez l'iPod.
"MEMORY FULL"	Vous avez atteint la limite maximum de mémoire de votre iPod/iPhone.
"DISCONNECTED"	La prise USB est déconnectée de l'appareil principal. Assurez-vous que l'appareil est connecté correctement via USB.
"CONNECTING"	<ul style="list-style-type: none"> Connecté via la prise d'entrée USB: L'appareil est connecté à l'appareil principal. Patienter svp. Connecté via Bluetooth: Le Bluetooth est déconnecté. Veuillez vérifier la connexion Bluetooth et assurez-vous que le périphérique et l'appareil sont appariés et connectés.
"CHECK APP"	L'application Spotify n'est pas connectée correctement, ou l'utilisateur n'est pas connecté. Quittez l'application Spotify et redémarrez. Puis connectez vous à votre compte Spotify.

CD/USB/iPod

Spotify

Guide de dépannage

Symptôme	Remède
Aucun périphérique Bluetooth n'est détecté.	<ul style="list-style-type: none"> Faites de nouveau une recherche à partir du périphérique Bluetooth. Réinitialisez l'appareil. (Page 4)
Le pairage Bluetooth ne peut pas être réalisé.	<ul style="list-style-type: none"> Assurez-vous que vous avez entré le même code PIN pour l'appareil et le périphérique Bluetooth. Supprimez les informations de pairage pour cet appareil et le périphérique Bluetooth, puis effectuez de nouveau le pairage. (Page 18)
Un écho ou du bruit est entendu pendant une conversation téléphonique.	<ul style="list-style-type: none"> Ajustez la position du microphone. (Page 18) Cochez le réglage [ECHO CANCEL]. (Page 20)
Le son du téléphone est de mauvaise qualité.	<ul style="list-style-type: none"> Réduisez la distance entre cet appareil et le périphérique Bluetooth. Déplacez la voiture dans un endroit où vous pouvez obtenir un meilleur signal de réception.
La méthode d'appel vocal ne réussie pas.	<ul style="list-style-type: none"> Utilisez la méthode d'appel vocal dans un environnement plus calme. Réduisez la distance au microphone quand vous dites le nom. Assurez-vous que la même voix que la voix enregistrée est utilisée.
Le son est interrompu ou saute pendant la lecture d'un lecteur audio Bluetooth.	<ul style="list-style-type: none"> Réduisez la distance entre cet appareil et le lecteur audio Bluetooth. Mettez cet appareil hors tension, puis de nouveau sous tension et essayez de nouveau de connecter l'appareil. D'autres périphériques Bluetooth peuvent être en train de se connecter à l'appareil.
Le lecteur audio Bluetooth connecté ne peut pas être commandé.	<ul style="list-style-type: none"> Vérifiez si le lecteur audio Bluetooth connecté prend en charge AVRCP (Audio/Video Remote Control Profile). (Référez-vous aux instructions de votre lecteur audio.) Déconnectez et reconnectez à nouveau le lecteur Bluetooth.
"NOT SUPPORT"	Le téléphone connecté ne prend pas en charge la fonction de reconnaissance vocale ou le transfert de répertoire téléphonique.

Bluetooth®

Symptôme	Remède
"NO ENTRY"/"NO PAIR"	Il n'y a aucun appareil enregistré connecté/trouvé par Bluetooth.
"ERROR"	Essayez de nouveau l'opération. Si "ERROR" apparaît de nouveau, vérifiez si l'appareil extérieur prend en charge la fonction que vous avez essayée.
"NO INFO"/"NO DATA"	L'appareil Bluetooth ne peut pas obtenir les informations du contact.
"HF ERROR XX"/"BT ERROR"	Réinitialiser l'appareil et essayez de nouveau l'opération. Si cela ne résout pas le problème, consultez votre centre de service le plus proche.
"SWITCHING NG"	Les téléphones connectés ne prennent peut-être pas en charge la fonction de commutation de téléphone.
La connexion Bluetooth entre le périphérique Bluetooth et l'appareil est instable.	Supprimer de l'appareil un périphérique Bluetooth enregistré que vous n'utilisez pas. (Page 22)
Aucune réponse d'Alexa après l'entrée vocale.	Amazon cloud n'a pas été capable d'analyser l'entrée vocale.
Mauvaise réponse d'Alexa.	Alexa n'a pas compris ce que vous avez dit ou n'a pas reçu toute la requête ou la phrase parlée. Essayez de nouveau. (Page 24)
"DISCONNECTED"	Assurez-vous de connecter votre smartphone à l'appareil via Bluetooth. (Page 18)
Impossible de connecter ou de reconnecter l'application Alexa mobile.	<ul style="list-style-type: none"> Assurez-vous que le périphérique audio est connecté via Bluetooth. Sélectionnez le périphérique audio à partir de [AUDIO SELECT] dans [BT MODE]. (Page 22) Réalisez de nouveau le processus de configuration unique. Reportez-vous à "Configuration pour la première fois" à la page 24. Mettez cet appareil hors tension, puis de nouveau sous tension et essayez de nouveau de connecter l'appareil. Pour un périphérique iOS, assurez-vous que la source ALEXA ou que la source iPod BT est sélectionnée.

Bluetooth®

AMAZON ALEXA

Spécifications

Radio numérique	DAB	Plage de fréquences	Bande III: 174,928 MHz — 239,200 MHz
		Sensibilité	-100 dBm
		Taux-de-Signal/Bruit	90 dB
		Type de connecteur d'antenne	SMB
		Tension de sortie d'antenne	CC 12 V
		Courant maximum d'antenne	< 100 mA

Radio analogique	FM	Plage de fréquences	87,5 MHz — 108,0 MHz (pas de 50 kHz)
		Sensibilité utilisable (S/B = 30 dB)	6,2 dBf (0,56 µV/75 Ω)
		Seuil de sensibilité (DIN S/B = 46 dB)	15,2 dBf (1,58 µV/75 Ω)
		Réponse en fréquence (±3 dB)	30 Hz — 15 kHz
		Taux de Signal/Bruit (MONO)	68,0 dB
		Séparation stéréo (1 kHz)	40 dB
	MW (AM)	Plage de fréquences	531 kHz — 1 611 kHz (pas de 9 kHz)
		Sensibilité utilisable (S/B = 20 dB)	28,5 µV
	LW (AM)	Plage de fréquences	153 kHz — 279 kHz (pas de 9 kHz)
		Sensibilité utilisable (S/B = 20 dB)	45 µV

Lecteur CD	Diode laser	GaAlAs
	Filtre numérique (D/A)	8 fois suréchantillonnage
	Vitesse de rotation	500 t/min. — 200 t/min. (CLV)
	Pleurage et scintillement	Non mesurables
	Réponse en fréquence (±1 dB)	20 Hz — 20 kHz
	Distorsion harmonique totale (1 kHz)	0,01 %
	Taux de Signal/Bruit (1 kHz)	96 dB
	Gamme dynamique	91 dB
	Séparation des canaux	84 dB
	Décodage MP3	Compatible avec MPEG-1/2 Audio Layer-3
Décodage WMA	Compatible avec Windows Media Audio	
Décodage AAC	Fichiers AAC-LC*.aac"	

USB	Standard USB	USB 1.1, USB 2.0 (Grande vitesse)
	Système de fichiers	FAT12/16/32
	Courant d'alimentation maximum	CC 5 V  1,5 A
	Décodage MP3	Compatible avec MPEG-1/2 Audio Layer-3
	Décodage WMA	Compatible avec Windows Media Audio
	Décodage AAC	Fichiers AAC-LC*.aac", ".m4a"
	Décodage WAV	PCM linéaire
	Décodage FLAC	Fichier FLAC (96 kHz maximum/24 bits)

Spécifications

Auxiliaire	Réponse en fréquence (± 3 dB)	20 Hz — 20 kHz
	Tension maximum d'entrée	1 000 mV
	Impédance d'entrée	30 k Ω
Bluetooth	Version	Bluetooth 4.2
	Plage de fréquences	2,402 GHz — 2,480 GHz
	Puissance de sortie RF (E.I.R.P.)	+4 dBm (MAX), Classe d'alimentation 2
	Portée de communication maximale	Ligne de vue approximative 10 m (32,8 pieds)
	Profil	HFP 1.7.1 (Hands-Free Profile — Profile mains libres) A2DP (Advanced Audio Distribution Profile — Profile de distribution audio avancé) AVRCP 1.6.1 (Audio/Video Remote Control Profile — Profile de télécommande audio/vidéo) PBAP (Phonebook Access Profile — Profile d'accès au répertoire d'adresses) SPP (Serial Port Profile — Profile de port série)
Audio	Puissance de sortie maximum	50 W \times 4
	Pleine Puissance de Largeur de Bande (avec moins de 1% DHT)	22 W \times 4
	Impédance d'enceinte	4 Ω — 8 Ω

Audio	Action en tonalité	Bande 1: 62,5 Hz ± 9 dB Bande 2: 100 Hz ± 9 dB Bande 3: 160 Hz ± 9 dB Bande 4: 250 Hz ± 9 dB Bande 5: 400 Hz ± 9 dB Bande 6: 630 Hz ± 9 dB Bande 7: 1 kHz ± 9 dB Bande 8: 1,6 kHz ± 9 dB Bande 9: 2,5 kHz ± 9 dB Bande 10: 4 kHz ± 9 dB Bande 11: 6,3 kHz ± 9 dB Bande 12: 10 kHz ± 9 dB Bande 13: 16 kHz ± 9 dB
	Niveau de préamplification/charge	2 500 mV/10 k Ω
	Impédance du préamplificateur	$\leq 600 \Omega$
Généralités	Tension de fonctionnement	Batterie de voiture 12 V CC
	Dimensions d'installation (L \times H \times P)	182 mm \times 111 mm \times 156 mm
	Poids net (y compris la plaque d'assemblage et le manchon de montage)	1,6 kg

Sujet à changement sans notification.

Inhalt

Vor der Inbetriebnahme	3	Audioeinstellungen	25
Grundlagen	4	Display-Einstellungen	30
Erste Schritte	5	Einbau/Anschluss	31
1 Wählen Sie die Anzeigesprache und brechen Sie die Demonstration ab		Zur Bezugnahme	38
2 Stellen Sie die Uhrzeit und das Datum ein		Wartung	
3 Festlegen anderer optionaler Einstellungen		Weitere Informationen	
Digital Radio	7	Ändern der Display-Information	
Analog Radio	10	Fehlersuche	40
CD/USB/iPod	11	Technische Daten	43
Spotify	14		
AUX	16		
Verwendung anderer Anwendungen	16		
KENWOOD Remote-Anwendung			
TuneIn Radio/TuneIn Radio Pro			
Bluetooth®	18		
Bluetooth – Verbindung			
Bluetooth – Handy			
Bluetooth - Audio			
AMAZON ALEXA	24		

Vor der Inbetriebnahme

WICHTIG

- Um richtige Verwendung sicherzustellen, lesen Sie die Bedienungsanleitung vor der Verwendung des Produkts sorgfältig durch. Es ist besonders wichtig, dass Sie die Warnungen und Vorsichtshinweise in dieser Anleitung lesen und beachten.
- Bitte bewahren Sie die Anleitung an sicherer Stelle und griffbereit zum Nachschlagen auf.

▲ WARNUNG

- **Bedienen Sie keine Funktion, die Ihre Aufmerksamkeit vom Straßenverkehr ablenkt.**

▲ ACHTUNG

Lautstärkeeinstellung:

- Stellen Sie die Lautstärke so ein, dass Sie immer noch Geräusche von außerhalb des Fahrzeugs hören können, um Unfälle zu vermeiden.
- Senken Sie die Lautstärke vor dem Abspielen digitaler Tonquellen, um Beschädigung der Lautsprecher durch plötzliche Tonspitzen zu vermeiden.

Allgemeines:

- Vermeiden Sie Verwendung des externen Geräts, wenn dieses das sichere Fahren behindern kann.
- Stellen Sie sicher, dass alle wichtigen Daten gesichert sind. Wir übernehmen keine Haftung für jeglichen Verlust aufgenommener Daten.
- Stellen Sie sicher, dass keine Metallgegenstände (wie etwa Münzen oder Werkzeuge) ins Innere des Geräts gelangen und Kurzschlüsse verursachen.
- Wenn ein Disc-Fehler durch Kondensationsbildung auf der Laserlinse auftritt, werfen Sie die Disc aus und warten Sie eine Zeit lang, bis die Kondensation getrocknet ist.
- Je nach dem Typ des Fahrzeugs wird die Antenne automatisch ausgeschoben, wenn Sie die Einheit mit angeschlossenem Antennensteuerkabel einschalten (Seite 34). Schalten Sie beim Parken in einem Bereich mit niedriger Decke die Einheit aus oder stellen Sie die Quelle auf STANDBY.

Wie Sie diese Anleitung lesen

- Die in dieser Bedienungsanleitung dargestellten Anzeigen und Frontblenden dienen der Veranschaulichung der Bedienung Ihres Geräts. Aus diesem Grund können sie sich von den tatsächlichen Anzeigen oder Frontblenden unterscheiden.
- Die Bedienung wird im Wesentlichen anhand der Tasten auf der Frontblende erläutert.
- Englischsprachige Anzeigen werden zur Erklärung verwendet. Sie können die Anzeigesprache im [FUNCTION]-Menü wählen. (Seite 6)
- [XX] zeigt die gewählten Punkte an.
- (Seite XX) zeigt an, dass Bezugsinformationen auf der angegebenen Seitennummer vorhanden sind.



Dieses Symbol auf dem Produkt bedeutet, dass es in dieser Anleitung wichtige Betriebs- und Wartungsanweisungen gibt. Lesen Sie die Anweisungen in dieser Anleitung sorgfältig durch.

Grundlagen

Frontblende

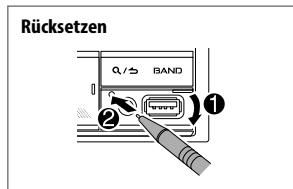
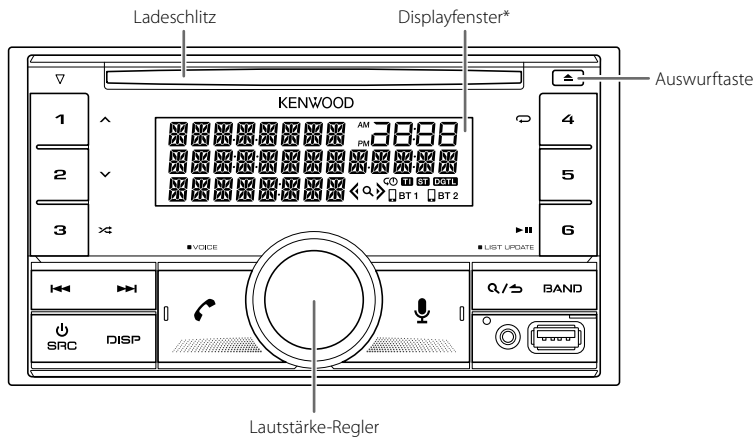

* Nur für Illustrationszwecke.

Zum

Einschalten

Auf der Frontblende

- Drücken Sie **SRC**.
- Zum Ausschalten halten Sie die Taste gedrückt.

Einstellen der Lautstärke

Drehen Sie den Lautstärke-Regler.

Quelle auswählen

- Drücken Sie **SRC** wiederholt.
- Drücken Sie **SRC**, und drehen Sie dann den Lautstärke-Regler innerhalb von 2 Sekunden.

Ändern der Display-Information

Drücken Sie **DISP** wiederholt. (Seite 39)

Erste Schritte

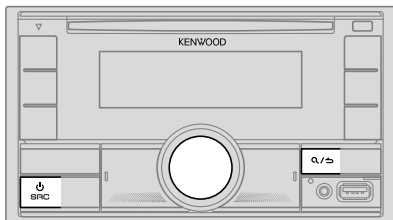

1 Wählen Sie die Anzeigesprache und brechen Sie die Demonstration ab

Beim ersten Einschalten des Geräts (oder [FACTORY RESET] ist auf [YES] gestellt, siehe Seite 6), erscheint Folgendes im Display: "SEL LANGUAGE" → "PRESS" → "VOLUME KNOB"

- 1 Drehen Sie den Lautstärke-Regler zum Wählen von [EN] (Englisch) / [RU] (Russisch) / [SP] (Spanisch) / [FR] (Französisch) / [GE] (Deutsch), und drücken Sie dann den Regler.
[EN] ist für das ursprüngliche Setup gewählt.
Dann erscheint folgendes in der Anzeige: "CANCEL DEMO" → "PRESS" → "VOLUME KNOB".
- 2 Drücken Sie den Lautstärke-Regler erneut.
[YES] ist für das ursprüngliche Setup gewählt.
- 3 Drücken Sie den Lautstärke-Regler erneut.
"DEMO OFF" erscheint.

Danach zeigt das Display den gewählten Übergangstyp: "2-WAY X'OVER" oder "3-WAY X'OVER"

- Zum Ändern des Übergangstyps siehe "Übergangstyp ändern" auf Seite 7.

2 Stellen Sie die Uhrzeit und das Datum ein

- 1 Drücken Sie den Lautstärke-Regler, um auf [FUNCTION] zu schalten.
- 2 Drehen Sie den Lautstärke-Regler zum Wählen von [CLOCK], und drücken Sie dann den Regler.

Zum Einstellen der Uhr

- 3 Drehen Sie den Lautstärke-Regler zum Wählen von [CLOCK ADJUST], und drücken Sie dann den Regler.
- 4 Drehen Sie den Lautstärke-Regler, um die Einstellungen vorzunehmen, und drücken Sie dann den Regler.
Stellen Sie die Zeit in der Reihenfolge "Stunde" → "Minute" ein.
- 5 Drehen Sie den Lautstärke-Regler zum Wählen von [CLOCK FORMAT], und drücken Sie dann den Regler.
- 6 Drehen Sie den Lautstärke-Regler zum Wählen von [12H] oder [24H], und drücken Sie dann den Regler.

Zum Einstellen des Datums

- 7 Drehen Sie den Lautstärke-Regler zum Wählen von [DATE FORMAT], und drücken Sie dann den Regler.
 - 8 Drehen Sie den Lautstärke-Regler zum Wählen von [DD/MM/YY] oder [MM/DD/YY], und drücken Sie dann den Regler.
 - 9 Drehen Sie den Lautstärke-Regler zum Wählen von [DATE SET], und drücken Sie dann den Regler.
 - 10 Drehen Sie den Lautstärke-Regler, um die Einstellungen vorzunehmen, und drücken Sie dann den Regler.
Stellen Sie das Datum in der Reihenfolge "Tag" → "Monat" → "Jahr" oder "Monat" → "Tag" → "Jahr" ein.
- 11 Halten Sie zum Beenden **Q/↵** gedrückt.

Zum Zurückschalten zum vorherigen Einstellelement drücken Sie **Q/↵**.

3 Festlegen anderer optionaler Einstellungen

Sie können nur die folgenden Punkte einstellen, während die Einheit im STANDBY-Modus ist.

- 1 Drücken Sie **⏻SRC** wiederholt, um auf STANDBY zu schalten.
- 2 Drücken Sie den Lautstärke-Regler, um auf [FUNCTION] zu schalten.
- 3 Drehen Sie den Lautstärke-Regler zum Wählen eines Gegenstands (Seite 6), und drücken Sie dann den Regler.
- 4 Wiederholen Sie Schritt 3, bis der gewünschte Gegenstand gewählt oder aktiviert ist.
- 5 Halten Sie zum Beenden **Q/↵** gedrückt.

Zum Zurückschalten zum vorherigen Einstellelement drücken Sie **Q/↵**.

Erste Schritte

Standard: **[XX]**

[DISPLAY]	
[EASY MENU]	Bei Eingabe von [FUNCTION] ... [ON] : Die Beleuchtung von [LCD DISPLAY] wechselt auf weiße Farbe um. ; [OFF] : Die Beleuchtung von [LCD DISPLAY] verbleibt als Farbe von [COLOR SELECT] . (Seite 30) • Die Beleuchtung von [KEY 1] und [KEY 2] wechselt auf hellblaue Farbe um, wenn Sie [FUNCTION] eingeben, ungeachtet der Stellung von [EASY MENU] . • Siehe Abbildung auf Seite 30 zur Zonenidentifikation.
[TUNER SETTING]	
[DAB ANT POWER]	[ON] : Versorgt die DAB-Antenne mit Strom. ; [OFF] : Liefert keine Stromversorgung. Wählen, wenn eine passive Antenne ohne Booster verwendet wird. (Seite 35)
[PRESET TYPE]	[NORMAL] : Speichert einen Sender für jede Sendespeichertaste in jedem Frequenzband (FM1/FM2/FM3/MW/LW/DB1/DB2/DB3). ; [MIX] : Speichert einen Sender (Digitalradio oder Analogradio) für jede Sendespeichertaste ungeachtet des gewählten Frequenzbands.
[SYSTEM]	
[KEY BEEP]	(Gilt nur wenn [X'OVER] auf [2WAY] gestellt ist.) (Seite 7) [ON] : Aktiviert den Tastenberührungston. ; [OFF] : Deaktiviert.
[SOURCE SELECT]	
[SPOTIFY SRC]	[ON] : Aktiviert Sie SPOTIFY/SPOTIFY BT in der Quellenwahl. ; [OFF] : Deaktiviert. (Seite 14)
[BT AUDIO SRC]	[ON] : Aktiviert Sie BT AUDIO in der Quellenwahl. ; [OFF] : Deaktiviert. (Seite 23)
[BUILT-IN AUX]	[ON] : Aktiviert Sie AUX in der Quellenwahl. ; [OFF] : Deaktiviert. (Seite 16)

[P-OFF WAIT]	Nur zutreffend, wenn der Demonstrationsmodus ausgeschaltet ist. Stellt die Zeitdauer ein, bis das Gerät automatisch ausschaltet (im Standby-Modus), um Batteriestrom zu sparen. [20M] : 20 Minutes ; [40M] : 40 Minutes ; [60M] : 60 Minutes ; [- - -] : Hebt auf.
[CD READ]	[1] : Hiermit wird automatisch zwischen Discs mit Audiodateien und Musik-CDs unterschieden. ; [2] : Hiermit wird die Wiedergabe zwangsweise als Musik-CD durchgeführt. Es kommt kein Ton, wenn eine Disc mit Audiodateien abgespielt wird.
[F/W UPDATE]	
[UPDATE SYSTEM]/[UPDATE DAB]	
[F/W UP xxxx]/ [F/W UP xxxxxx]	[YES] : Startet die Aktualisierung der Firmware. ; [NO] : Hebt auf (Aktualisierung wird nicht ausgeführt). Einzelheiten darüber, wie Sie die Firmware aktualisieren können, besuchen Sie www.kenwood.com/cs/ce/ .
[FACTORY RESET]	[YES] : Setzt die Einstellungen auf Standardwerte zurück (ausgenommen gespeicherte Sender). ; [NO] : Hebt auf.
[ENGLISH]	
[РУССКИЙ]	
[ESPAÑOL]	Wählen Sie die Anzeigesprache für das [FUNCTION] -Menü und die Musik-Information, wo zutreffend. Als Standard ist [ENGLISH] ausgewählt.
[FRANCAIS]	
[DEUTSCH]	

Erste Schritte

Übergangstyp ändern

- 1 Drücken Sie \odot SRC wiederholt, um auf STANDBY zu schalten.
 - 2 Die Zifferntasten 4 und 5 gedrückt halten, um auf Übergangswahl zu schalten.
Der aktuelle Übergangstyp erscheint.
 - 3 Drehen Sie den Lautstärke-Regler zum Wählen von "2WAY" oder "3WAY", und drücken Sie dann den Regler.
 - 4 Drehen Sie den Lautstärke-Regler zum Wählen von "YES" oder "NO", und drücken Sie dann den Regler.
Der gewählte Übergangstyp erscheint.
- Zum Abbrechen halten Sie \mathcal{Q}/\mathcal{S} gedrückt.
 - Zum Anpassen der gewählten Übergangseinstellungen siehe Seite 27.

⚠ ACHTUNG

Wählen Sie einen Übergangstyp entsprechend der Art des Anschlusses der Lautsprecher. (Seite 33, 34)

Wenn Sie einen falschen Typ wählen:

- Die Lautsprecher können beschädigt werden.
- Der Ausgangstonpegel kann sehr hoch oder niedrig sein.

Digitalradio

Wissenwertes über DAB (Digital Audio Broadcasting)

DAB ist eines der heute verfügbaren digitalen Rundfunksendesysteme. Es kann Klang in Digitalqualität ohne störende Interferenzen oder Signalverzerrung liefern. Außerdem kann dieser Dienst Text, Bilder und Daten übermitteln.

Im Gegensatz zu FM (UKW)-Sendungen, wo jedes Programm auf seiner eigenen Frequenz übertragen wird, kombiniert DAB mehrere Programme ("Dienste" genannt), um ein sogenanntes "Ensemble" zu bilden.

Die "Primärkomponente" (Hauptrundfunksender) wird manchmal von einer "Sekundärkomponente" begleitet, die zusätzliche Programme oder andere Informationen enthalten kann.

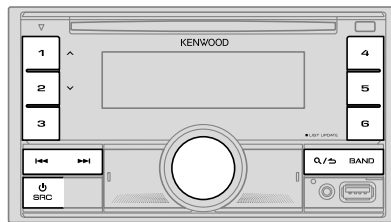

Vorbereitung:

- 1 Schließen Sie die mitgelieferte DAB-Antenne an die DAB-Antennenbuchse an. (Seite 33)
 - 2 Drücken Sie \odot SRC wiederholt, um DIGITAL AUDIO zu wählen.
 - 3 Halten Sie \mathcal{Q}/\mathcal{S} (LIST UPDATE) gedrückt, um die Aktualisierung der Dienstliste zu starten.
"LIST UPDATE" erscheint, und die Aktualisierung beginnt. "UPDATED" erscheint, wenn die Aktualisierung fertig ist.
Die Aktualisierung dauert bis zu 3 Minuten. Keine Unterbrechung (wie Verkehrsansagen) ist während der Aktualisierung möglich.
- **Zum Abbrechen der Aktualisierung der Dienstliste:** Halten Sie \mathcal{Q}/\mathcal{S} (LIST UPDATE) erneut gedrückt.

Digitalradio

- "DGTL" leuchtet auf, wenn DAB-Digitalsignale empfangen werden und blinkt, wenn ein RDS-Signal empfangen wird.
- Die Einheit schaltet automatisch auf DAB-Alarm, wenn ein Alarmsignal von einer DAB-Sendung empfangen wird.

Suchen Sie nach einem Ensemble

- 1 Drücken Sie SRC wiederholt, um DIGITAL AUDIO zu wählen.
- 2 Drücken Sie BAND wiederholt, um DB1/DB2/DB3 zu wählen.
- 3 Halten Sie gedrückt, um ein Ensemble zu suchen.
- 4 Drücken Sie , um ein Ensemble, einen Dienst oder eine Komponente zum Hören zu suchen.

Sie können bis zu 18 Dienste speichern.

- **Zum Speichern eines Dienstes:** Halten Sie eine der Zifferntasten (1 bis 6) gedrückt.
- **Zum Auswählen eines gespeicherten Dienstes:** Drücken Sie eine der Zifferntasten (1 bis 6).

Wählen Sie einen Dienst

- 1 Drücken Sie , um auf Dienstsuche zu schalten.
- 2 Drehen Sie den Lautstärke-Regler zum Wählen eines Dienstes, und drücken Sie dann den Regler.

Zum Abbrechen der Dienstsuche drücken Sie erneut.

Wählen Sie einen Dienst nach Namen

- 1 Drücken Sie , um auf Dienstsuche zu schalten.
- 2 Drehen Sie den Lautstärke-Regler schnell für alphabetische Suche.
- 3 Drehen Sie den Lautstärke-Regler oder drücken Sie , um das Zeichen auszuwählen, nach dem gesucht werden soll.
 - Zum Weitergehen zur nächsten/vorherigen Seite drücken.
- 4 Drücken Sie den Lautstärke-Regler zum Starten der Suche.
- 5 Drehen Sie den Lautstärke-Regler zum Wählen eines Dienstes, und drücken Sie dann den Regler.

Zum Beenden Sie des alphabetische Suche drücken Sie erneut.

Andere Einstellungen

- 1 Drücken Sie den Lautstärke-Regler, um auf [FUNCTION] zu schalten.
- 2 Drehen Sie den Lautstärke-Regler zum Wählen eines Gegenstands (siehe folgende Tabelle), und drücken Sie dann den Regler.
- 3 Wiederholen Sie Schritt 2, bis der gewünschte Gegenstand gewählt/aktiviert ist, oder folgen Sie den Anweisungen auf dem gewählten Gegenstand.
- 4 Halten Sie zum Beenden gedrückt.

Zum Zurückschalten zum vorherigen Einstellelement drücken Sie .

Standard: [XX]

[TUNER SETTING]

[SEEK MODE]

Wählt die Suchmethode für -Tasten wenn gedrückt.
[AUTO1]: Wählen Sie ein Ensemble, einen Dienst oder eine Komponente. Indem gedrückt gehalten wird, suchen Sie automatisch nach einem Ensemble. ; [AUTO2]: Suchen Sie nach einem Vorwahldienst. ; [MANUAL]: Wählen Sie ein Ensemble, einen Dienst oder eine Komponente. Indem gedrückt gehalten wird, suchen Sie manuell nach einem Ensemble.

[AF SET]

[ON]:
Während des Hörens von DAB: Schalten Sie automatisch auf FM (UKW)-Sendung des gleichen Programms um, wenn das DAB-Signal schwach wird. Es wird automatisch auf DAB-Ton zurückgeschaltet, wenn das Signal wieder stark wird.
Während des Hörens von FM (UKW): Schalten Sie automatisch auf DIGITAL AUDIO-Sendung des gleichen Programms um (wenn verfügbar). ; [OFF]: Hebt auf.

[TI]

[ON]: Erlaubt es, das Gerät kurzzeitig auf Verkehrsinformation schalten, wenn verfügbar (Die "TI"-Anzeige leuchtet auf). ; [OFF]: Hebt auf.

[PTY SEARCH]

- 1 Drehen Sie den Lautstärke-Regler zum Wählen des verfügbaren Programmtyps (siehe "Verfügbarer Programmtyp für [PTY SEARCH]" auf Seite 9), und drücken Sie dann den Regler.
- 2 Drehen Sie den Lautstärke-Regler zum Wählen der PTY-Sprache ([ENGLISH]/[FRENCH]/[GERMAN]), und drücken Sie dann den Regler.
- 3 Drücken Sie zum Starten des Suchlaufs.

[ASW SELECT]	<p>[TRAVEL], [WARNINGS], [NEWS], [WEATHER], [EVENT], [SPECIAL], [RAD INFO], [SPORTS], [FINANCE]: Drehen Sie den Lautstärke-Regler, um eine Auswahl zu treffen, und drücken Sie dann den Regler. "✖" erscheint vor dem aktivierten Ansagtyp. Schalten Sie automatisch von jeder Quelle auf Digitalradio-Ensembles um, die einen aktivierten Ansagtyp ausstrahlen.</p> <ul style="list-style-type: none"> • Mehrfache Ansagen können gleichzeitig aktiviert werden. • Zum Deaktivieren drücken Sie den Lautstärke-Regler erneut ("✖" erlischt).
[LIST UPDATE]	<p>[AUTO]: Aktualisieren Sie die DAB-Dienstliste automatisch bei eingeschalteter Stromversorgung. ; [MANUAL]: Aktualisiert die DAB-Dienstliste, indem Q/S (LIST UPDATE) gedrückt gehalten wird.</p>
[PTY WATCH]	<p>1 Drehen Sie den Lautstärke-Regler zum Wählen des verfügbaren Programmtyps, und drücken Sie Q/S. Das Gerät schaltet automatisch von jeder Quelle auf Digitalradio-Ensembles um, die den gewählten Programmtyp ausstrahlen. Programmtyp: [NEWS], [AFFAIRS], [INFO], [SPORT], [EDUCATE], [DRAMA], [CULTURE], [SCIENCE], [VARIED], [POP M] (Musik), [ROCK M] (Musik), [EASY M] (Musik), [LIGHT M] (Musik), [CLASSICS], [OTHER M] (Musik), [WEATHER], [FINANCE], [CHILDREN], [SOCIAL], [RELIGION], [PHONE IN], [TRAVEL], [LEISURE], [JAZZ], [COUNTRY], [NATION M] (Musik), [OLDIES], [FOLK M] (Musik), [DOCUMENT] [OFF]: Hebt auf.</p> <p>2 Drücken Sie den Lautstärke-Regler zum Einschalten der PTY-Sprachauswahl.</p> <p>3 Drehen Sie den Lautstärke-Regler zum Wählen der PTY-Sprache ([ENGLISH]/[FRENCH]/[GERMAN]), und drücken Sie dann den Regler.</p>
[RELATED SERV]	<p>[ON]: Aktivieren Sie die Soft-Link-Funktion, um auf einen alternativen Dienst zu schalten, also ein anderes Audioprogramm als das momentan eingestellte. ; [OFF]: Deaktivieren.</p>

[CLOCK]

[TIME SYNC]

[ON]: Synchronisiert die Zeit des Geräts mit der Digitalradio-Senderzeit. ;
[OFF]: Hebt auf.

- Wenn die Lautstärke während des Empfangs von Verkehrsfunk, Ansagen, Alarm oder Nachrichtensendungen eingestellt wird, wird die eingestellte Lautstärke automatisch gespeichert. Wird die Verkehrsfunk-Funktion, Ansagen, der Alarm oder die Nachrichtensendung das nächste Mal aufgerufen, wird diese Einstellung übernommen.

Verfügbarer Programmtyp für [PTY SEARCH]

[SPEECH]:

[NEWS], [AFFAIRS], [INFO] (Information), [SPORT], [EDUCATE], [DRAMA], [CULTURE], [SCIENCE], [VARIED], [WEATHER], [FINANCE], [CHILDREN], [SOCIAL], [RELIGION], [PHONE IN], [TRAVEL], [LEISURE], [DOCUMENT]

[MUSIC]:

[POP M] (Musik), [ROCK M] (Musik), [EASY M] (Musik), [LIGHT M] (Musik), [CLASSICS], [OTHER M] (Musik), [JAZZ], [COUNTRY], [NATION M] (Musik), [OLDIES], [FOLK M] (Musik)

Das Gerät sucht den Programmtyp, der unter **[SPEECH]** oder **[MUSIC]** kategorisiert ist, wenn gewählt.

Analogradio

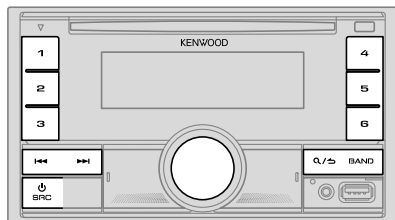

- "ST" leuchtet auf, wenn eine FM (UKW)-Stereosendung mit ausreichender Signalstärke empfangen wird.
- Die Einheit schaltet automatisch auf FM (UKW)-Alarm, wenn ein Alarmsignal von einer FM (UKW)-Sendung empfangen wird.

Suche nach einem Sender

- 1 Drücken Sie SRC wiederholt, um RADIO zu wählen.
- 2 Drücken Sie BAND wiederholt, um FM1/FM2/FM3/MW/LW zu wählen.
- 3 Drücken Sie , um einen Sender zu suchen.

Sie können bis zu 18 Sender für FM (UKW) und 6 Sender für MW/LW speichern.

- **Zum Speichern eines Senders:** Halten Sie eine der Zifferntasten (1 bis 6) gedrückt.
- **Zum Auswählen eines gespeicherten Senders:** Drücken Sie eine der Zifferntasten (1 bis 6).

Andere Einstellungen

- 1 Drücken Sie den Lautstärke-Regler, um auf [FUNCTION] zu schalten.
- 2 Drehen Sie den Lautstärke-Regler zum Wählen eines Gegenstands (siehe folgende Tabelle), und drücken Sie dann den Regler.
- 3 Wiederholen Sie Schritt 2, bis der gewünschte Gegenstand gewählt/aktiviert ist, oder folgen Sie den Anweisungen auf dem gewählten Gegenstand.
- 4 Halten Sie zum Beenden gedrückt.

Zum Zurückschalten zum vorherigen Einstellelement drücken Sie .

Standard: [XX]

[TUNER SETTING]

[SEEK MODE]

Wählt die Suchmethode für -Tasten wenn gedrückt.
[AUTO1]: Sucht automatisch nach einem Sender. ; [AUTO2]: Suchen Sie nach einem Festsender. ; [MANUAL]: Sucht manuell nach einem Sender.

[LOCAL SEEK]

[ON]: Sucht nur Sender mit gutem Empfang. ; [OFF]: Hebt auf.
• Die vorgenommenen Einstellungen gelten nur für die gewählte Quelle/den gewählten Sender. Wenn Sie die Quelle/den Sender gewechselt haben, müssen Sie die Einstellungen erneut vornehmen.

[AUTO MEMORY]

[YES]: Beginnt automatisch die Speicherung von 6 Sendern mit gutem Empfang. ; [NO]: Hebt auf.
• Nur wählbar, wenn [NORMAL] für [PRESET TYPE] gewählt ist. (Seite 6)

[MONO SET]

[ON]: Verbessert den FM (UKW)-Empfang, aber der Stereoeffekt geht verloren. ; [OFF]: Hebt auf.

[NEWS SET]

[ON]: Das Gerät schaltet kurzzeitig auf das Nachrichtenprogramm, falls verfügbar. ; [OFF]: Hebt auf.

[REGIONAL]

[ON]: Schaltet auf einen anderen Sender in der spezifischen Region nur mit der "AF"-Steuerung. ; [OFF]: Hebt auf.

[AF SET]

[ON]: Sucht automatisch einen anderen Sender auf, der das gleiche Programm im gleichen Radio Data System-Netzwerk sendet und einen besseren Empfang aufweist, falls der aktuelle Empfang schlecht ist. ; [OFF]: Hebt auf.

Analogradio

[TI]	[ON]: Erlaubt es, das Gerät kurzzeitig auf Verkehrsinformation schalten, wenn verfügbar (Die "TI"-Anzeige leuchtet auf). ; [OFF]: Hebt auf. • [TI] im MW/LW-Wellenbereich dient zum Aktivieren von Verkehrsinformationen nur von DIGITAL AUDIO-Quelle.
[PTY SEARCH]	<ol style="list-style-type: none">1 Drehen Sie den Lautstärke-Regler zum Wählen des verfügbaren Programmtyps (siehe folgendes "Verfügbare Programmtyp für [PTY SEARCH]"), und drücken Sie dann den Regler.2 Drehen Sie den Lautstärke-Regler zum Wählen der PTY-Sprache ([ENGLISH]/[FRENCH]/[GERMAN]), und drücken Sie dann den Regler.3 Drücken Sie ◀◀ / ▶▶ zum Starten des Suchlaufs.

- [LOCAL SEEK]/[MONO SET]/[NEWS SET]/[REGIONAL]/[AF SET]/[PTY SEARCH] ist nur wählbar, wenn der Wellenbereich FM1/FM2/FM3 ist.
- Wenn die Lautstärke während des Empfangs von Verkehrsinformationen oder Nachrichtensendungen eingestellt wird, wird die eingestellte Lautstärke automatisch gespeichert. Werden die Verkehrsinformationen oder die Nachrichtensendung das nächste Mal aufgerufen, wird diese Einstellung übernommen.

Verfügbare Programmtyp für [PTY SEARCH]

[SPEECH]:

[NEWS], [AFFAIRS], [INFO] (Information), [SPORT], [EDUCATE], [DRAMA], [CULTURE], [SCIENCE], [VARIED], [WEATHER], [FINANCE], [CHILDREN], [SOCIAL], [RELIGION], [PHONE IN], [TRAVEL], [LEISURE], [DOCUMENT]

[MUSIC]:

[POP M] (Musik), [ROCK M] (Musik), [EASY M] (Musik), [LIGHT M] (Musik), [CLASSICS], [OTHER M] (Musik), [JAZZ], [COUNTRY], [NATION M] (Musik), [OLDIES], [FOLK M] (Musik)

Das Gerät sucht den Programmtyp, der unter [SPEECH] oder [MUSIC] kategorisiert ist, wenn gewählt.

CD/USB/iPod

Legen Sie eine Disc ein



Die Signalquelle schaltet automatisch auf CD um, und die Wiedergabe beginnt.

Schließen Sie ein USB-Gerät an

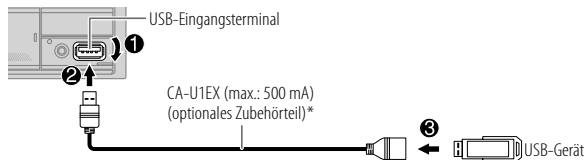

Die Signalquelle schaltet automatisch auf USB um, und die Wiedergabe beginnt.

* Lassen Sie bei Nichtgebrauch nicht das Kabel im Auto liegen.

Schließen Sie einen iPod/iPhone an

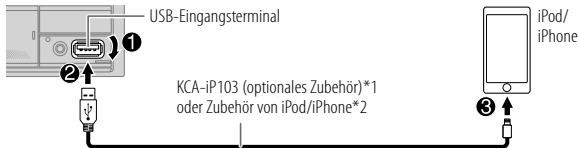

Die Signalquelle schaltet automatisch auf iPod USB um, und die Wiedergabe beginnt.

- Sie können auch einen iPod/iPhone über Bluetooth anschließen. (Seite 18)

*1 KCA-iP103: Lightning-Typ

*2 Lassen Sie bei Nichtgebrauch nicht das Kabel im Auto liegen.

Grundlegende Bedienungen

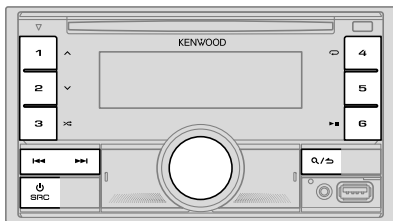

Zum	Auf der Frontblende
Wiedergabe/Pause	Drücken Sie 6 ► .
Vorspulen/Rückspule	Halten Sie 1 ◀◀ / ▶▶ gedrückt.
Auswählen eines Tracks/einer Datei	Drücken Sie 1 ◀◀ / ▶▶.
Auswählen eines Ordners*1	Drücken Sie 1 ▲ / 2 ▼.
Wiederholte Wiedergabe*2	Drücken Sie 4 ↻ wiederholt. [TRACK REPEAT]/[ALL REPEAT]: Audio-CD [FILE REPEAT]/[FOLDER REPEAT]/[ALL REPEAT]: MP3/WMA/AAC/WAV/FLAC-Datei [REPEAT ONE]/[REPEAT ALL]/[REPEAT OFF]: iPod
Zufallswiedergabe*2	Drücken Sie 3 🎲 wiederholt. [DISC RANDOM]/[RANDOM OFF]: Audio-CD [FOLDER RANDOM]/[RANDOM OFF]: MP3/WMA/AAC/WAV/FLAC-Datei [SHUFFLE ON]/[SHUFFLE OFF]: iPod Halten Sie die 3 🎲 gedrückt, um [ALL RANDOM] zu wählen.*1

*1 Für CD: Nur für MP3/WMA/AAC-Dateien. Dies funktioniert nicht bei iPod.

*2 Für iPod: Trifft nur zu, wenn [MODE OFF] gewählt ist. (Seite 13)

Wählen Sie das Musiklaufwerk

Während USB als Quelle gewählt ist, drücken Sie 5 wiederholt.

Im folgenden Laufwerk gespeicherte Titel werden abgespielt.

- Wählen Sie internen oder externen Speicher für ein Smartphone (Massenspeicherklasse).
- Gewähltes Laufwerk bei Gerät mit mehreren Laufwerken.

Sie können das Musiklaufwerk auch aus dem [FUNCTION]-Menü auswählen.

- 1 Drücken Sie den Lautstärke-Regler, um auf [FUNCTION] zu schalten.
- 2 Drehen Sie den Lautstärke-Regler zum Wählen von [USB], und drücken Sie dann den Regler.
- 3 Drehen Sie den Lautstärke-Regler zum Wählen von [MUSIC DRIVE], und drücken Sie dann den Regler.
- 4 Drehen Sie den Lautstärke-Regler zum Wählen von [DRIVE CHANGE], und drücken Sie dann den Regler.
Das nächste Laufwerk ([DRIVE 1] bis [DRIVE 4]) wird automatisch gewählt, und die Wiedergabe startet.
- 5 Wiederholen Sie Schritt 1 bis 4, um die folgenden Laufwerke zu wählen.
- 6 Halten Sie zum Beenden **Q/↵** gedrückt.

Zum Zurückschalten zum vorherigen Einstellelement drücken Sie **Q/↵**.

Wählen Sie den Steuermodus

Während eine iPod USB-Quelle (oder iPod BT-Quelle) gewählt ist, drücken Sie 5 wiederholt.

[MODE ON]: Steuern Sie den iPod/iPhone mit dem iPod/iPhone selber. Sie können aber weiterhin Wiedergabe/Pause, Datei-Überspringen, Vorspulen oder Zurückschalten von Dateien von dieser Einheit steuern.

[MODE OFF]: Steuern Sie den iPod/iPhone von dieser Einheit.

Wählen Sie eine zur Wiedergabe gewünschte Datei

■ Von einem Ordner oder einer Liste

- Beim iPod nur gültig, wenn [MODE OFF] gewählt ist.

- 1 Drücken Sie **Q/↵**.
- 2 Drehen Sie den Lautstärke-Regler zum Wählen eines Ordners/einer Liste, und drücken Sie dann den Regler.
- 3 Drehen Sie den Lautstärke-Regler zum Wählen einer Datei, und drücken Sie dann den Regler.
Die gewählte Datei beginnt zu spielen.

■ Schnellsuche (gilt nur für CD-Quelle und USB-Quelle)

Wenn Sie viele Dateien haben, können Sie diese schnell durchsuchen.

- 1 Drücken Sie **Q/↵**.
- 2 Drehen Sie den Lautstärke-Regler zum Wählen eines Ordners/einer Liste, und drücken Sie dann den Regler.
- 3 Drehen Sie den Lautstärke-Regler schnell, um die Liste schnell zu durchsuchen.
- 4 Drehen Sie den Lautstärke-Regler zum Wählen einer Datei, und drücken Sie dann den Regler.
Die gewählte Datei beginnt zu spielen.

■ Suchlauf überspringen (gilt nur für iPod USB-Quelle und iPod BT-Quelle)

Wenn Sie viele Dateien in der ausgewählten Liste haben, können Sie Folgendes tun, um nach einer Datei zu suchen, indem Sie mit einer unter [SKIP SEARCH] gewählten Geschwindigkeit durch die Liste springen. (Seite 14)

- Beim iPod nur gültig, wenn [MODE OFF] gewählt ist.

- 1 Drücken Sie **Q/↵**.
- 2 Drehen Sie den Lautstärke-Regler zum Wählen einer Liste, und drücken Sie dann den Regler.
- 3 Drücken Sie **⏮/⏭**, um mit einem vorgegebenen Überspringen-Suchverhältnis zu suchen.
 - Wenn **⏮/⏭** gedrückt gehalten wird, wird Suchlauf mit einem Verhältnis von 10 % ausgeführt, ungeachtet der Einstellung von [SKIP SEARCH].
- 4 Drehen Sie den Lautstärke-Regler zum Wählen einer Datei, und drücken Sie dann den Regler.
Die gewählte Datei beginnt zu spielen.

[SKIP SEARCH]-Einstellung

- 1 Drücken Sie den Lautstärke-Regler, um auf [FUNCTION] zu schalten.
- 2 Drehen Sie den Lautstärke-Regler zum Wählen von [USB], und drücken Sie dann den Regler.
- 3 Drehen Sie den Lautstärke-Regler zum Wählen von [SKIP SEARCH], und drücken Sie dann den Regler.
- 4 Drehen Sie den Lautstärke-Regler zum Wählen des Überspringen-Suchverhältnis, und drücken Sie dann den Regler.
[0.5%] (Standard)/[1%]/[5%]/[10%]
Das Überspringen-Suchverhältnis wird als Prozentsatz der gesamten Dateien gezeigt.
- 5 Halten Sie zum Beenden **Q**/**S** gedrückt.

Alphabetische Suche (gilt nur für iPod USB-Quelle und iPod BT-Quelle)

Sie können eine Datei anhand des Anfangsbuchstabens suchen.

- Beim iPod nur gültig, wenn [MODE OFF] gewählt ist. (Seite 13)

- 1 Drücken Sie **Q**/**S**.
- 2 Drehen Sie den Lautstärke-Regler zum Wählen einer Liste, und drücken Sie dann den Regler.
- 3 Drehen Sie den Lautstärke-Regler schnell für Zeichensuche.
- 4 Drehen Sie den Lautstärke-Regler zum Wählen des Buchstabens.
 - Wählen Sie "*", um ein anderes Zeichen als die Buchstaben A bis Z oder die Zahlen 0 bis 9 zu suchen.
- 5 Drücken Sie **◀◀**/**▶▶**, um auf die Eingabeposition umzuschalten.
 - Sie können bis zu 3 Zeichen eingeben.
- 6 Drücken Sie den Lautstärke-Regler zum Starten der Suche.
- 7 Drehen Sie den Lautstärke-Regler zum Wählen einer Datei, und drücken Sie dann den Regler.
Die gewählte Datei beginnt zu spielen.

- Zum Zurückkehren zum Grundordner/ersten Datei/Top-Menü drücken 5. (Gilt nicht für BT AUDIO-Quelle)
- Zum Zurückschalten zum vorherigen Einstellelement drücken Sie **Q**/**S**.
- Zum Abbrechen halten Sie **Q**/**S** gedrückt.

Spotify

Sie können Spotify auf dem iPhone/iPod touch (über Bluetooth oder über USB-Eingang) oder Android-Gerät (über Bluetooth) hören (seite 18).

Vorbereitung:

- Installieren Sie die neueste Version der Spotify-Anwendung auf Ihrem Gerät (iPhone/iPod touch oder Android-Gerät), erstellen Sie ein Konto und melden sich bei Spotify an.
- Wählen Sie [ON] für [SPOTIFY SRC] in [SOURCE SELECT]. (Seite 6)

Beginnen Sie zu hören

- 1 Öffnen Sie die Spotify-Anwendung auf Ihrem Gerät.
- 2 Schließen Sie Ihr Gerät an die USB-Eingangsbuchse an.

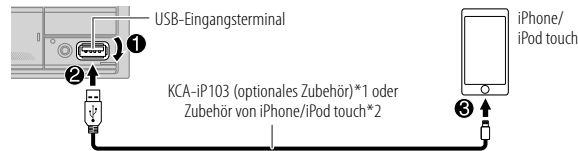

Sie können die Verbindung auch vom iPhone/iPod touch oder Android-Gerät herstellen. (Seite 18)

- Stellen Sie sicher, dass an dem USB-Eingang kein Gerät angeschlossen ist, wenn Sie die Verbindung über Bluetooth herstellen.
- 3 Drücken Sie **S** SRC wiederholt, um SPOTIFY (für iPhone/iPod touch) oder SPOTIFY BT (für Android-Gerät) zu wählen.
Die Sendung beginnt automatisch.

*1 KCA-iP103: Lightning-Typ

*2 Lassen Sie bei Nichtgebrauch nicht das Kabel im Auto liegen.

Zum	Auf der Frontblende
Wiedergabe/Pause	Drücken Sie 6 ► .
Einen Track überspringen	Drücken Sie ◀◀*1 / ▶▶ .
Wählen Sie Daumen nach oben oder Daumen nach unten*2	Drücken Sie 1 ▲ / 2 ▼.
Starten Sie das Radio	Halten Sie 5 gedrückt.
Wiederholte Wiedergabe*3	Drücken Sie 4 ↻ wiederholt. [REPEAT ALL]/[REPEAT ONE]*1/[REPEAT OFF]
Zufallswiedergabe*3	Drücken Sie 3 >↻ wiederholt*1. [SHUFFLE ON]/[SHUFFLE OFF]

*1 Nur für Premium-Konto-Anwender verfügbar.

*2 Diese Funktion steht nur für Tracks im Radio zur Verfügung. Wenn Daumen nach unten gewählt ist, wird der aktuelle Track übersprungen.

*3 Nicht für die Tracks in der Playlist verfügbar.

Bevorzugte Song-Information speichern

Während des Hörens von Radio mit Spotify...

Halten Sie den Lautstärke-Regler gedrückt.

"SAVED" erscheint, und die Informationen werden in "Your Music (Ihre Musik)" oder "Your Library (Ihre Bibliothek)" in Ihrem Spotify-Konto gespeichert.

Zum Rücknehmen der Speicherung wiederholen Sie das gleiche Verfahren.

"REMOVED" erscheint, und die Informationen werden von "Your Music (Ihre Musik)" oder "Your Library (Ihre Bibliothek)" in Ihrem Spotify-Konto entfernt.

Suchen Sie nach einem Song oder Sender

- 1 Drücken Sie Q / ↵.
- 2 Drehen Sie den Lautstärke-Regler zum Wählen eines Listentyps, und drücken Sie dann den Regler.
Die angezeigten Listentypen unterscheiden sich je nach der von Spotify gesendeten Information.
- 3 Drehen Sie den Lautstärke-Regler zum Wählen des gewünschten Songs oder Senders.
- 4 Drücken Sie den Lautstärke-Regler zum Bestätigen.
Sie können die Liste schnell durchsuchen, indem Sie den Lautstärke-Regler schnell drehen.

Zum Abbrechen halten Sie Q / ↵ gedrückt.

AUX

Sie können Musik von einem tragbaren Audioplayer über die AUX-Eingangsbuchse hören.

Vorbereitung:

Wählen Sie **[ON]** für **[BUILT-IN AUX]** in **[SOURCE SELECT]**. (Seite 6)

Beginnen Sie zu hören

- 1 Schließen Sie einen tragbaren Audioplayer (im Handel erhältlich) an.

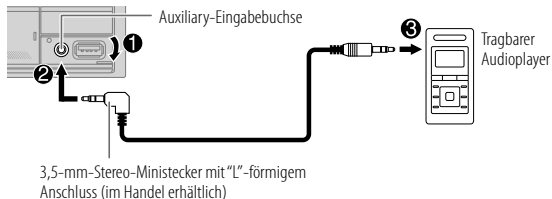

- 2 Drücken Sie **⏮SRC** wiederholt, um AUX zu wählen.
- 3 Schalten Sie den tragbaren Audioplayer ein und starten Sie die Wiedergabe.

Stellen Sie den Namen des externen Geräts ein

Beim Hören eines am Gerät angeschlossenen tragbaren Audioplayers...

- 1 Drücken Sie den Lautstärke-Regler, um auf **[FUNCTION]** zu schalten.
- 2 Drehen Sie den Lautstärke-Regler zum Wählen von **[SYSTEM]**, und drücken Sie dann den Regler.
- 3 Drehen Sie den Lautstärke-Regler zum Wählen von **[AUX NAME SET]**, und drücken Sie dann den Regler.
- 4 Drehen Sie den Lautstärke-Regler zum Wählen eines Gegenstands, und drücken Sie dann den Regler.
[AUX] (Standard)/**[DVD]**/**[PORTABLE]**/**[GAME]**/**[VIDEO]**/**[TV]**
- 5 Halten Sie zum Beenden **⏮/⏭** gedrückt.

Zum Zurückschalten zum vorherigen Einstellelement drücken Sie **⏮/⏭**.

Verwendung anderer Anwendungen

KENWOOD Remote-Anwendung

Sie können den KENWOOD-Autoempfänger vom iPhone/iPod touch (über Bluetooth oder über USB-Eingangsbuchse) oder Android-Gerät (über Bluetooth) mit der KENWOOD Remote-Anwendung steuern.

- Für die neueste Information besuchen Sie <http://www.kenwood.com/cs/ce/>.

Vorbereitung:

Installieren Sie vor dem Verbinden die neueste Version der KENWOOD Remote-Anwendung auf Ihrem Gerät.

Beginnen Sie mit dem Einsatz der KENWOOD Remote-Anwendung

- 1 Öffnen Sie die KENWOOD Remote-Anwendung auf Ihrem Gerät.
- 2 Schließen Sie Ihr Gerät an.
 - Für Android-Gerät:
Koppeln Sie das Android-Gerät über Bluetooth mit dieser Einheit. (Seite 18)
 - Für iPhone/iPod touch:
Schließen Sie Ihr iPhone/iPod touch an die USB-Eingangsbuchse an. (Seite 12)
(oder)
Koppeln Sie das iPhone/iPod touch über Bluetooth mit dieser Einheit. (Seite 18)
(Stellen Sie sicher, dass an dem USB-Eingang kein Gerät angeschlossen ist.)
- 3 Wählt das Gerät zur Verwendung aus dem **[FUNCTION]**-Menü.
Siehe "Einstellungen zur Verwendung der KENWOOD Remote-Anwendung" auf Seite 17.
Als Standard ist **[ANDROID]** ausgewählt. Zur Verwendung des iPhone/iPod touch wählen Sie **[YES]** für **[IOS]**.

Verwendung anderer Anwendungen

Einstellungen zur Verwendung der KENWOOD Remote-Anwendung

- 1 Drücken Sie den Lautstärke-Regler, um auf [FUNCTION] zu schalten.
- 2 Drehen Sie den Lautstärke-Regler zum Wählen eines Gegenstands (siehe folgende Tabelle), und drücken Sie dann den Regler.
- 3 Wiederholen Sie Schritt 2, bis der gewünschte Gegenstand gewählt oder aktiviert ist.
- 4 Halten Sie zum Beenden **Q**/**↵** gedrückt.

Zum Zurückschalten zum vorherigen Einstellelement drücken Sie **Q**/**↵**.

Standard: **[XX]**

[REMOTE APP]

[SELECT] Wählen Sie das Gerät ([IOS] oder [ANDROID]), das die Anwendung ausführen soll.

[IOS] [YES]: Wählt das über Bluetooth oder USB-Eingang angeschlossene iPhone/iPod touch, das die Anwendung ausführen soll. ; [NO]: Hebt auf.
Wenn [IOS] gewählt ist, wählen Sie die iPod BT-Quelle (oder iPod USB-Quelle, wenn Ihr iPhone/iPod touch über USB-Eingangsklemme angeschlossen ist) zum Aktivieren der Anwendung.

- Die Konnektivität der Anwendung wird unterbrochen oder abgetrennt, wenn:
 - Sie von der iPod BT-Quelle auf eine andere Wiedergabequelle umschalten, die über den USB-Eingang angeschlossen ist.
 - Sie können von iPod USB-Quelle auf iPod BT-Quelle umschalten.

[ANDROID] [YES]: Wählt das Android-Gerät zur Verwendung der Anwendung über Bluetooth. ; [NO]: Hebt auf.

[ANDROID LIST] Wählt das Android-Gerät zur Verwendung aus der Liste.

- Wird nur angezeigt, wenn [ANDROID] unter [SELECT] auf [YES] gestellt ist.

[STATUS]

Zeigt den Status des gewählten Geräts.

[IOS CONNECTED]: Sie können die Anwendung mit dem über Bluetooth oder USB-Eingang angeschlossenen iPhone/iPod touch verwenden.

[IOS NOT CONNECTED]: Kein iOS-Gerät ist zur Verwendung der Anwendung angeschlossen.

[ANDROID CONNECTED]: Sie können die Anwendung mit dem über Bluetooth angeschlossenen Android-Gerät verwenden.

[ANDROID NOT CONNECTED]: Kein Android-Gerät ist zur Verwendung der Anwendung angeschlossen.

Tuneln Radio/Tuneln Radio Pro

Beim Hören von Tuneln Radio oder Tuneln Radio Pro schließen Sie das iPhone/iPod touch am USB-Eingang der Einheit an, so dass die Einheit den Klang von diesen Anwendungen ausgibt.

- Je nach der Bluetooth-Version, dem Betriebssystem und der Firmwareversion Ihres Mobiltelefons arbeiten einige Bluetooth-Merkmal möglicherweise nicht auf dieser Einheit.
- Schalten Sie die Bluetooth-Funktion des Geräts ein, um die folgenden Bedienungen auszuführen.
- Die Signalbedingungen sind je nach Umgebung unterschiedlich.

Bluetooth — Verbindung

Unterstützte Bluetooth-Profil

- Hands-Free Profile (HFP)
- Advanced Audio Distribution Profile (A2DP)
- Audio/Video Remote Control Profile (AVRCP)
- Serial Port Profile (SPP)
- Phonebook Access Profile (PBAP)

Unterstützte Bluetooth-Codex

- Sub-Band-Codex (SBC)
- Erweiterte Audio-Codierung (AAC)

Schließen das Mikrofon an

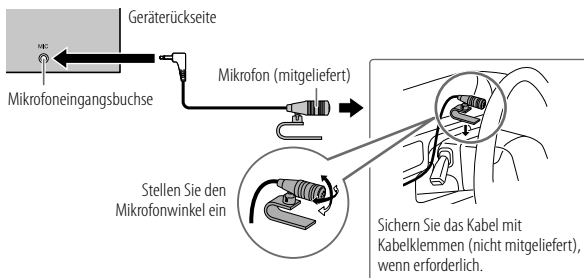

Zum erstmaligen Registrieren und Anschließen eines Bluetooth-Geräts

- 1 Drücken Sie **⏻SRC**, um die Einheit einzuschalten.
- 2 Suchen und wählen Sie den Namen Ihres Receivers ("DPX-7200DAB") auf dem Bluetooth-Gerät.
"PAIRING" → "PASS XXXXXX" → "Gerätename" → "PRESS" → "VOLUME KNOB" erscheint im Display.
 - Bei einigen Bluetooth-Geräten müssen Sie möglicherweise den PIN-Code (Personal Identification Number) sofort nach der Suche eingeben.
- 3 Drücken Sie den Lautstärke-Regler zum Starten des Pairing-Vorgangs.
"PAIRING OK" erscheint, wenn das Pairing fertig ist.

Wenn der Pairing-Vorgang ausgeführt ist, wird die Bluetooth-Verbindung automatisch hergestellt.

- Die Anzeige "**BT 1**" und/oder "**BT 2**" im Displayfenster leuchtet auf.
- Je nach den Einstellungen für **[BATT/SIGNAL]** (Seite 20) werden die Stärke der Batterie und das Signal des angeschlossenen Gerätes auf dem zusätzlichen Display (Seite 39) angezeigt.
- Diese Einheit unterstützt Secure Simple Pairing (SSP).
- Bis zu fünf Geräte können insgesamt registriert (gepairt) werden.
- Wenn das Pairing ausgeführt ist, bleibt das Bluetooth-Gerät in der Einheit registriert, auch wenn Sie die Einheit zurücksetzen. Zum Löschen des gekoppelten Geräts, siehe **[DEVICE DELETE]** auf Seite 22.
- Es können maximal zwei Bluetooth-Telefone und ein Bluetooth-Audiogerät zur Zeit angeschlossen werden. Zum Anschließen oder Abtrennen des registrierten Geräts siehe **[PHONE SELECT]** oder **[AUDIO SELECT]** in **[BT MODE]**. (Seite 22) Während BT AUDIO als Quelle eingestellt ist, können Sie die Verbindung zu fünf Bluetooth-Audiogeräten herstellen und zwischen diesen Geräten umschalten. (Seite 23)
- Manche Bluetooth-Geräte können nicht in der Lage sein, nach dem Pairing die Verbindung automatisch herzustellen. Schließen Sie das Gerät manuell an die Einheit an.
- Weitere Information siehe Bedienungsanleitung Ihres Bluetooth-Geräts.

Bluetooth®

Auto Pairing

Wenn Sie Ihr iPhone/iPod touch-Gerät an die USB-Eingangsklemme anschließen, wird automatisch eine Pairing-Anforderung (über Bluetooth) aktiviert, wenn [AUTO PAIRING] auf [ON] gestellt ist. (Seite 22)

Drücken Sie den Lautstärke-Regler einmal zum Pairing, nachdem Sie den Gerätenamen bestätigt haben.

Bluetooth — Handy

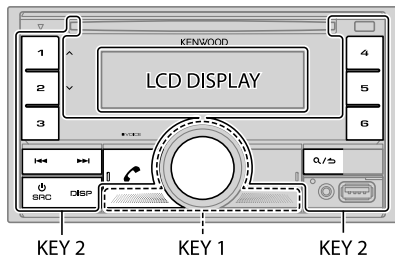

Empfangen Sie einen Ruf

Wenn ein Ruf empfangen wird:

- Die Zone [KEY 1] und [KEY 2] leuchtet in grüner Farbe auf und blinkt.
- Das Gerät nimmt automatisch den Ruf entgegen, wenn [AUTO ANSWER] auf eine gewählte Zeit gestellt ist. (Seite 20)

Während eines Rufs:

- Die Zone [LCD DISPLAY] leuchtet entsprechend den für [COLOR SELECT] (Seite 30) auf, während die Zone [KEY 1] und [KEY 2] in grüner Farbe aufleuchtet.
- Falls Sie das Gerät ausschalten, wird Bluetooth getrennt.

Die folgenden Bedienungsvorgänge sind je nach dem angeschlossenen Telefon möglicherweise nicht verfügbar.

Zum

Auf der Frontblende

Erster ankommender Anrufe...

Nehmen Sie einen Ruf entgegen	Drücken Sie oder den Lautstärke-Regler oder eine der Zifferntasten (1 bis 6).
Weisen Sie einen Ruf ab	Drücken Sie .
Einen Anruf beenden	Drücken Sie .

Während des Sprechens beim ersten ankommenden Anruf...

Einen anderen ankommenden Anruf entgegennehmen und den aktuellen Anruf halten	Drücken Sie .
Einen anderen ankommenden Anruf abweisen	Drücken Sie .

Bei zwei aktiven Anrufen...

Aktuellen Anruf beenden und gehaltenen Anruf aktivieren	Drücken Sie .
Umschalten zwischen aktuellem Anruf und gehaltenem Anruf	Drücken Sie .

Stellen Sie die Telefonlautstärke ein*1 [00] bis [35] (Standard: [15])

Umschalten zwischen Freisprech- und Privatgespräch-Modi*2 Drücken Sie 6 während eines Anrufs.

*1 Diese Einstellung hat keine Auswirkung auf den Lautstärkepegel der anderen Quellen.

*2 Die Bedienung kann je nach dem angeschlossenen Bluetooth-Gerät unterschiedlich sein.

Verbessern Sie die Sprachqualität

Während am Telefon gesprochen wird...



- 1 Drücken Sie den Lautstärke-Regler, um auf [FUNCTION] zu schalten.
- 2 Drehen Sie den Lautstärke-Regler zum Wählen eines Gegenstands (siehe folgende Tabelle), und drücken Sie dann den Regler.
- 3 Wiederholen Sie Schritt 2, bis der gewünschte Gegenstand gewählt oder aktiviert ist.
- 4 Halten Sie zum Beenden  gedrückt.

Zum Zurückschalten zum vorherigen Einstellelement drücken Sie .

Standard: [XX]

[MIC GAIN]	[LEVEL -10] bis [LEVEL +10] ([LEVEL -4]): Die Empfindlichkeit des Mikrofons nimmt mit höherer Zahl zu.
[NR LEVEL]	[LEVEL -5] bis [LEVEL +5] ([LEVEL 0]): Passen Sie den Rauschunterdrückungspegel an, bis das geringste Rauschen bei einem Telefongespräch gehört wird.
[ECHO CANCEL]	[LEVEL -5] bis [LEVEL +5] ([LEVEL 0]): Passen Sie die Verzögerungszeit für die Echo-Löschung an, bis das letzte Echo bei einem Telefongespräch gehört wird.

Nehmen Sie die Einstellung zum Empfang eines Anrufs vor

- 1 Drücken Sie , um auf Bluetooth-Modus zu schalten.
- 2 Drehen Sie den Lautstärke-Regler zum Wählen eines Gegenstands (siehe folgende Tabelle), und drücken Sie dann den Regler.
- 3 Wiederholen Sie Schritt 2, bis der gewünschte Gegenstand gewählt oder aktiviert ist.
- 4 Halten Sie zum Beenden  gedrückt.

Zum Zurückschalten zum vorherigen Einstellelement drücken Sie .

Standard: [XX]

[SETTINGS]



[AUTO ANSWER] [1] bis [30]: Die Einheit nimmt den ankommenden Ruf automatisch innerhalb der gewählten Zeit entgegen (in Sekunden). ; [OFF]: Hebt auf.

[BATT/SIGNAL]* [AUTO]: Zeigt die Stärke der Batterie und des Signals im zusätzlichen Display (Seite 39), wenn die Einheit ein Bluetooth-Gerät erkennt und das Bluetooth-Gerät verbunden ist. ; [OFF]: Hebt auf.

* Funktionalität hängt von dem Typ der verwendeten Telefone ab.

Tätigen Sie einen Ruf

Sie können einen Ruf von der Ruf-Historie, dem Telefonbuch oder durch Wählen der Telefonnummer tätigen. Ruf durch Sprachbefehl ist auch möglich, wenn Ihr Handy dieses Merkmal hat.

- 1 Drücken Sie , um auf Bluetooth-Modus zu schalten.
"Name des ersten Geräts" erscheint.
 - Wenn zwei Bluetooth-Telefone angeschlossen sind, drücken Sie  erneut, um auf das andere Telefon umzuschalten.
"Name des zweiten Geräts" erscheint.
- 2 Drehen Sie den Lautstärke-Regler zum Wählen eines Gegenstands (siehe folgende Tabelle), und drücken Sie dann den Regler.
- 3 Wiederholen Sie Schritt 2, bis der gewünschte Gegenstand gewählt/aktiviert ist, oder folgen Sie den Anweisungen auf dem gewählten Gegenstand.
- 4 Halten Sie zum Beenden  gedrückt.

Zum Zurückschalten zum vorherigen Einstellelement drücken Sie .

[CALL HISTORY]

(Nur gültig, wenn das Telefon PBAP unterstützt.)

- 1 Drücken Sie den Lautstärke-Regler zum Wählen eines Namens oder einer Telefonnummer.
 - "INCOMING", "OUTGOING" oder "MISSED" erscheint im unteren Teil des Displays, um den vorherigen Rufstatus zu zeigen.
 - Drücken Sie DISP, um die Anzeigekategorie (NUMBER oder NAME) umzuschalten.
 - "NO DATA" erscheint, wenn kein aufgezeichneter Ruf-Verlauf oder eine Rufnummer vorhanden ist.
- 2 Drücken Sie den Lautstärke-Regler zum Anrufen.

[PHONE BOOK]

(Nur gültig, wenn das Telefon PBAP unterstützt.)

- 1 Drehen Sie den Lautstärke-Regler schnell, um auf alphabetische Suche zu schalten (wenn das Telefonbuch viele Kontakte enthält). Das erste Menü (ABCDEFGHIJK) erscheint.
 - Um zum anderen Menü (LMNOPQRSTUW VXYZ1*) zu gehen, drücken Sie 1 / 2 .
 - Um den gewünschten ersten Buchstaben zu wählen, drehen Sie den Lautstärke-Regler oder drücken Sie / , und drücken Sie anschließend den Knopf. Wählen Sie "1" für Suche mit Nummern und wählen Sie "*" für Suche mit Symbolen.
- 2 Drehen Sie den Lautstärke-Regler zum Wählen eines Namens, und drücken Sie dann den Regler.
- 3 Drehen Sie den Lautstärke-Regler zum Wählen einer Telefonnummer, und drücken Sie dann den Regler zum Anrufen.
 - Um das Telefonbuch mit dieser Einheit zu verwenden, vergewissern Sie sich, dass Sie Zugriff oder Übertragung von Ihrem Smartphone aus zulassen. Je nach dem angeschlossenen Telefon kann dieser Vorgang unterschiedlich sein.
 - Kontakte werden in die folgenden Kategorien unterteilt: HOME, OFFICE, MOBILE, OTHER, GENERAL.
 - Dieses Gerät kann nur Buchstaben ohne Umlaute oder Akzentzeichen anzeigen. (Buchstaben mit Akzentzeichen wie "Ü" werden als "U" angezeigt.)

[NUMBER DIAL]

- 1 Drehen Sie den Lautstärke-Regler zum Wählen einer Nummer (0 bis 9) oder eines Zeichens (*, #, +).
- 2 Drücken Sie / , um die Eingabeposition zu verschieben. Wiederholen Sie Schritt 1 und 2, bis die Eingabe der Telefonnummer beendet ist.
- 3 Drücken Sie den Lautstärke-Regler zum Anrufen.

[VOICE]

Sprechen Sie den Namen des anzurufenden Kontakts oder den Sprachbefehl deutlich, um die Telefonfunktionen zu steuern. (Siehe auch "Einen Ruf mit Spracherkennung tätigen" im Folgenden.)

[LOW]/[MID]/[FULL]: Zeigt die Batteriestärke.*

[NO SIGNAL]/[LOW]/[MID]/[MAX]: Zeigt die Stärke des momentan empfangenen Signals.*

■ Einen Ruf mit Spracherkennung tätigen

- 1 Halten Sie VOICE gedrückt, um die Spracherkennung auf dem angeschlossenen Telefon zu aktivieren.
- 2 Sprechen Sie den Namen des anzurufenden Kontakts oder den Sprachbefehl deutlich, um die Telefonfunktionen zu steuern.
 - Unterstützte Spracherkennungsmerkmale können sich je nach Telefon unterscheiden. Einzelheiten siehe Bedienungsanleitung des angeschlossenen Telefons.

Speichern Sie einen Kontakt im Speicher

Sie können bis zu 6 Kontakte unter den Nummerntasten (1 bis 6) speichern.

- 1 Drücken Sie , um auf Bluetooth-Modus zu schalten.
- 2 Drehen Sie den Lautstärke-Regler zum Wählen von [CALL HISTORY], [PHONE BOOK] oder [NUMBER DIAL], und drücken Sie dann den Regler.
- 3 Drehen Sie den Lautstärke-Regler zum Wählen eines Kontakts oder zum Eingeben einer Telefonnummer.
Wenn ein Kontakt gewählt wird, drücken Sie den Lautstärke-Regler zur Anzeige der Telefonnummer.
- 4 Halten Sie eine der Zifferntasten (1 bis 6) gedrückt.
"STORED" wird angezeigt, wenn der Kontakt gespeichert ist.



Zum Löschen eines Kontakts aus dem Festspeicher wählen Sie [NUMBER DIAL] in Schritt 2, speichern Sie eine leere Nummer in Schritt 3 und gehen Sie zu Schritt 4 weiter.

Tätigen Sie einen Ruf zu einer registrierten Nummer

- 1 Drücken Sie , um auf Bluetooth-Modus zu schalten.
- 2 Drücken Sie eine der Zifferntasten (1 bis 6).
- 3 Drücken Sie den Lautstärke-Regler zum Anrufen.
"NO MEMORY" erscheint, wenn kein Kontakt gespeichert ist.



* Funktionalität hängt von dem Typ der verwendeten Telefone ab.

Bluetooth-Modus-Einstellungen

- 1 Drücken Sie den Lautstärke-Regler, um auf [FUNCTION] zu schalten.
- 2 Drehen Sie den Lautstärke-Regler zum Wählen eines Gegenstands (siehe folgende Tabelle), und drücken Sie dann den Regler.
- 3 Wiederholen Sie Schritt 2, bis der gewünschte Gegenstand gewählt/aktiviert ist, oder folgen Sie den Anweisungen auf dem gewählten Gegenstand.
- 4 Halten Sie zum Beenden  /  gedrückt.

Zum Zurückschalten zum vorherigen Einstellelement drücken Sie  / .

Standard: **[XX]**

[BT MODE]	
[PHONE SELECT]	Wählt das Telefon oder Audiogerät zum Anschließen oder Abtrennen. "✖" erscheint vor dem Gerätenamen, wenn angeschlossen. "▷" erscheint vor dem aktuellen Wiedergabe-Audiogerät.
[AUDIO SELECT]	• Sie können maximal zwei Bluetooth-Telefone und ein Bluetooth-Audiogerät zur Zeit anschließen.
[DEVICE DELETE]	<ol style="list-style-type: none">1 Drehen Sie den Lautstärke-Regler zum Wählen eines Geräts zum Löschen, und drücken Sie dann den Regler.2 Drehen Sie den Lautstärke-Regler zum Wählen von [YES] oder [NO], und drücken Sie dann den Regler.
[PIN CODE EDIT] (0000)	Ändert den PIN-Code (bis zu 6 Stellen). <ol style="list-style-type: none">1 Drehen Sie den Lautstärke-Regler zum Wählen einer Nummer.2 Drücken Sie  / , um die Eingabeposition zu verschieben. Wiederholen Sie Schritt 1 und 2, bis die Eingabe des PIN-Codes beendet ist.3 Drücken Sie den Lautstärke-Regler zum Bestätigen.
[RECONNECT]	[ON]: Die Einheit stellt die Verbindung automatisch neu her, wenn das zuletzt angeschlossene Bluetooth-Gerät innerhalb der verbindbaren Reichweite ist. ; [OFF]: Hebt auf.
[AUTO PAIRING]	[ON]: Die Einheit wird automatisch mit dem unterstützten Bluetooth-Gerät gekoppelt wird (iPhone/iPod touch), wenn sie über die USB-Eingangsklemme verbunden wird. Je nach dem Betriebssystem des angeschlossenen Geräts arbeitet diese Funktion möglicherweise nicht. ; [OFF]: Hebt auf.

[INITIALIZE]

[YES]: Initialisiert alle Bluetooth-Einstellungen (einschließlich gespeichertes Pairing, Telefonbuch usw.); ; [NO]: Hebt auf.

Bluetooth-Testmodus

Sie können die Konnektivität des unterstützten Profils zwischen dem Bluetooth-Gerät und der Einheit prüfen.

- Stellen Sie sicher, dass kein Bluetooth-Gerät gekoppelt ist.

- 1 Halten Sie  gedrückt.
"PLEASE PAIR YOUR PHONE PIN 0000" erscheint im Display.
- 2 Suchen und wählen Sie den Namen Ihres Receivers ("DPX-7200DAB") auf dem Bluetooth-Gerät.
- 3 Bedienen Sie das Bluetooth-Gerät, um das Pairing zu bestätigen.
"TESTING" blinkt im Display.

Das Konnektivitätsergebnis (OK oder NG) erscheint nach dem Test.

PAIRING: Pairing-Status

HF CNT: Hands-Free Profile (HFP) Kompatibilität

AUD CNT: Advanced Audio Distribution Profile (A2DP) Kompatibilität

PB DL: Phonebook Access Profile (PBAP) Kompatibilität

Zum Beenden des Testmodus halten Sie  gedrückt, um das Gerät auszuschalten.

Bluetooth®

Bluetooth — Audio

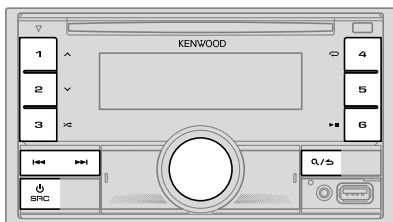

Während BT AUDIO als Quelle eingestellt ist, können Sie die Verbindung zu fünf Bluetooth-Audiogeräten herstellen und zwischen diesen Geräten umschalten.

Hören von Ton von Ihrem Audioplayer über Bluetooth

- 1 Drücken Sie SRC wiederholt, um BT AUDIO zu wählen.
- 2 Bedienen Sie den Audioplayer über Bluetooth zum Starten der Wiedergabe.

Zum	Auf der Frontblende
Wiedergabe/Pause	Drücken Sie 6 .
Wählen Sie die Gruppe oder den Ordner	Drücken Sie 1 / 2 .
Rückwärts-Sprung/ Vorwärts-Sprung	Drücken Sie / .
Vorspulen/Rückspule	Halten Sie / gedrückt.
Wiederholte Wiedergabe	Drücken Sie 4 wiederholt. [ALL REPEAT]/[FILE REPEAT]/[GROUP REPEAT]*/ [REPEAT OFF]

Zum	Auf der Frontblende
Zufallswiedergabe	Halten Sie die 3 gedrückt, um [ALL RANDOM] oder [GROUP RANDOM]* zu wählen. <ul style="list-style-type: none">• Drücken Sie 3 , um [RANDOM OFF] zu wählen.
Auswählen einer Datei aus einem Ordner/einer Liste	Siehe "Wählen Sie eine zur Wiedergabe gewünschte Datei" auf Seite 13.
Umschalten zwischen angeschlossenen Bluetooth-Audiogeräten	Drücken Sie 5. (Durch Drücken der "Play"-Taste am angeschlossenen Gerät selber wird ebenfalls die Tonausgabe vom Gerät umgeschaltet.)

* Je nach geschlossenem Gerät können einige Geräte dieses Merkmal nicht unterstützen.

Die Bedienungen und Displayanzeigen unterscheiden möglicherweise sich je nach Verfügbarkeit auf dem angeschlossenen Gerät.

Hören von iPod/iPhone über Bluetooth

Sie können die Titel auf dem iPod/iPhone über Bluetooth auf dieser Einheit hören.

Drücken Sie SRC wiederholt, um iPod BT zu wählen.

- Sie können das iPod/iPhone auf gleiche Weise wie iPod/iPhone über USB-Eingang bedienen. (Seite 12)
- Wenn Sie ein iPod/iPhone an den USB-Eingang anschließen, während Sie die iPod BT-Quelle hören, schaltet die Quelle automatisch auf iPod USB um. Drücken Sie SRC, um iPod BT als Quelle zu wählen wenn das Gerät immer noch über Bluetooth angeschlossen ist.

AMAZON ALEXA

Alexa ist ein cloud-basierter Sprachservice, entwickelt von Amazon. Sie können Alexa auffordern, Musik abzuspielen, Wetterberichte, Verkehrsinformationen zu erhalten, intelligente Heimgeräte zu steuern, bei Amazon einzukaufen, im Internet zu suchen, Erinnerungen zu setzen und mehr.

Vorbereitung:



- Richten Sie ein Konto bei <www.amazon.com> ein.
- Installieren Sie die neueste Version der Alexa-Mobilanwendung auf Ihrem Gerät (iPhone/iPod touch oder Android-Gerät), und melden Sie sich bei der Anwendung an.
- Stellen Sie sicher, dass Sie die Internetverbindung auf Ihrem Smartphone aktivieren.

Erste Einrichtung

Für Android-Gerät

- 1 Koppeln Sie Ihr Gerät über Bluetooth mit dieser Einheit. (Seite 18)
- 2 Starten Sie die Alexa-Mobilanwendung auf Ihrem Gerät.
- 3 Koppeln Sie diese Einheit mit der Alexa-Mobilanwendung.
Führen Sie Option A oder Option B aus.

Für iPhone/iPod touch

- 1 Koppeln Sie Ihr Gerät über Bluetooth mit dieser Einheit. (Seite 18)
- 2 Starten Sie die Alexa-Mobilanwendung auf Ihrem Gerät.
- 3 Drücken Sie  an der Einheit, um auf die ALEXA-Quelle zu schalten.
 - Sie können auch  SRC wiederholt drücken, um die iPod BT-Quelle zu wählen.
- 4 Koppeln Sie diese Einheit mit der Alexa-Mobilanwendung.
Führen Sie Option A oder Option B aus.

Option A: Direkte Verknüpfung

Gehen Sie zur folgenden URL oder scannen Sie den QR-Code mit Ihrem Smartphone:

<https://www.kenwood.com/car/alexa>



Option B: Manuelles Pairing

- 1 Starten Sie die Alexa-Mobilanwendung und gehen Sie zur Registerkarte "Devices (Geräte)".
- 2 Tippen Sie auf das Symbol "+" in der oberen rechten Ecke.
- 3 Tippen Sie auf "Add Device (Gerät hinzufügen)".
- 4 Tippen Sie auf "Automotive Accessory (Automotives Zubehör)" oder "Headphones (Kopfhörer)" aus der Liste von Gerätetypen.
- 5 Tippen Sie auf den Namen Ihres Receivers ("DPX-7200DAB") und folgen Sie den Anweisungen.



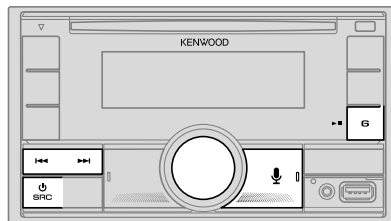

Sobald der Einrichtungsvorgang abgeschlossen ist, stellt die Alexa-Mobilanwendung eine Verbindung zu dieser Einheit her.

- Die Alexa-Verbindung kann unter den folgenden Bedingungen getrennt werden:
 - A2DP-Profil ist getrennt
 - Bluetooth-Verbindung ist getrennt
 - Das Gerät ist ausgeschaltet
 - Andere Bedingungen, je nach angeschlossenem Gerät.Um die Alexa-Verbindung erneut herzustellen, verbinden Sie das A2DP-Profil neu.
- Die Alexa-Verbindung kann nicht erneut hergestellt werden, wenn Sie:
 - Die Alexa-Mobilanwendung neu installieren
 - Das gekoppelte Gerät löschen und die Kopplung erneut ausführen (für Android-Gerät)Um die Alexa-Verbindung erneut herzustellen, führen Sie den Einrichtungsvorgang neu aus.
- Sie können die Alexa-Verbindung von der Alexa-Mobilanwendung prüfen. Wenn der Name dieser Einheit auf dem Bildschirm von "ALL DEVICES" erscheint, müssen Sie den Einrichtungsvorgang nicht erneut ausführen.



Grundlegende Bedienungen



Wenn die Alexa-Verbindung hergestellt ist...

- 1 Drücken Sie  an der Einheit, um mit Alexa zu sprechen.
Das Display zeigt: "ALEXA" → "LISTENING...".
- 2 Kommunizieren Sie mit Alexa über das angeschlossene Mikrofon. (Seite 18)
"THINKING..." erscheint, während Alexa Ihre Spracheingabe verarbeitet.
"SPEAKING..." erscheint, während Alexa auf Ihre Spracheingabe reagiert.
"ALEXA" oder Anzeigeeinformation wie Spielzeit, Songtitel usw. erscheinen, während Alexa im Wartezustand ist.
 - Zum Zurückschalten zum vorherigen Quelle vor ALEXA drücken Sie .
 - Zum Aktivieren von Alexa drücken Sie .
 - Zum Aufheben des aktuellen Hörzustand drücken Sie .
 - Um den aktuellen Denk-/Sprechzustand abzubrechen und in den Hörzustand zu wechseln, drücken Sie .
 - Nur eine Alexa-Verbindung zur Zeit kann angeschlossen werden.
 - "DISCONNECTED" erscheint, wenn die Einheit von der Alexa-Mobilanwendung getrennt ist, oder wenn die Bluetooth-Verbindung getrennt ist.

Beginnen Sie zu hören

Während Alexa im Wartezustand ist...

- 1 Drücken Sie  an der Einheit, um Alexa zu aktivieren.
Das Display zeigt: "LISTENING...".
- 2 Kommunizieren Sie mit Alexa über das angeschlossene Mikrofon. (Seite 18)
- 3 Während der Musikwiedergabe in der ALEXA-Quelle können Sie die folgenden Bedienungen durchführen:

Zum	Auf der Frontblende
Wiedergabe/Pause	Drücken Sie 6  .
Rückwärts-Sprung/Vorwärts-Sprung	Drücken Sie  /  .

Drücken Sie während der Musikwiedergabe , um die Musik anzuhalten und Alexa zu aktivieren. Sie können jetzt anfangen, mit Alexa zu kommunizieren.

Audioeinstellungen

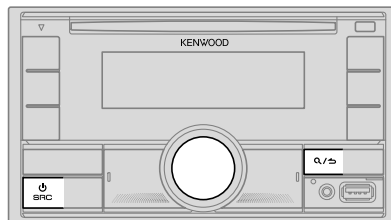

- 1 Drücken Sie den Lautstärke-Regler, um auf [FUNCTION] zu schalten.
- 2 Drehen Sie den Lautstärke-Regler zum Wählen eines Gegenstands (siehe folgende Tabelle), und drücken Sie dann den Regler.
- 3 Wiederholen Sie Schritt 2, bis der gewünschte Gegenstand gewählt oder aktiviert ist.
- 4 Halten Sie zum Beenden  gedrückt.

Zum Zurückschalten zum vorherigen Einstellelement drücken Sie .

Standard: [XX]

[AUDIO CONTROL]	
[SUB-W LEVEL]	[LEVEL -50] bis [LEVEL +10] ([LEVEL 0]): Stellt den Subwoofer-Ausgangspegel ein.
[EASY EQ]	Justieren Ihre eigenen Klangeinstellungen. <ul style="list-style-type: none"> • Die Einstellungen werden unter [USER] in [PRESET EQ] gespeichert. • Die vorgenommenen Einstellungen können die aktuellen Einstellungen von [MANUAL EQ] beeinflussen.
[SW]:	[LEVEL -50] bis [LEVEL +10] (Standard: [LEVEL 0])
[BASS]:	[LEVEL -9] bis [LEVEL +9] [LEVEL 0]
[MD]:	[LEVEL -9] bis [LEVEL +9] [LEVEL 0]
[TRE]:	[LEVEL -9] bis [LEVEL +9] [LEVEL 0]

Audioeinstellungen

[MANUAL EQ]	<p>Passt Ihre eigenen Klangeinstellungen für jede Quelle an.</p> <ul style="list-style-type: none"> Die Einstellungen werden unter [USER] in [PRESET EQ] gespeichert. Die vorgenommenen Einstellungen können die aktuellen Einstellungen von [EASY EQ] beeinflussen. 	
[62.5HZ]	[LEVEL]	[LEVEL -9] bis [LEVEL +9] ([LEVEL 0]): Stellt den Pegel zum Speichern für jede Quelle ein. (Bevor Sie eine Einstellung vornehmen, wählen Sie eine anzupassende Quelle aus.)
	[BASS EXTEND]	[ON]: Schaltet den erweiterten Bass ein. ; [OFF]: Hebt auf.
[100HZ]/[160HZ]/[250HZ]/[400HZ]/[630HZ]/[1KHZ]/[1.6KHZ]/[2.5KHZ]/[4KHZ]/[6.3KHZ]/[10KHZ]/[16KHZ]	[LEVEL -9] bis [LEVEL +9] ([LEVEL 0]):	Stellt den Pegel zum Speichern für jede Quelle ein. (Bevor Sie eine Einstellung vornehmen, wählen Sie eine anzupassende Quelle aus.)
[Q FACTOR]	[1.35]/[1.50]/[2.00]:	Stellt den Qualitätsfaktor ein.
[PRESET EQ]	<p>[NATURAL]/[ROCK]/[POPS]/[EASY]/[TOP40]/[JAZZ]/[POWERFUL]/[USER]: Wählt einen Vorwahl-Equalizer, der für das Musikgenre geeignet ist.</p> <ul style="list-style-type: none"> Wenn die Display-Demonstration aktiviert ist ([ON]) ist anfänglich ausgewählt, Seite 31), wird [ROCK] automatisch als [PRESET EQ] ausgewählt. <ul style="list-style-type: none"> Wenn Sie [DEMO MODE] auf [OFF] (Seite 31) stellen, wird [NATURAL] als Standardeinstellung für [PRESET EQ] gewählt. (Wählen Sie [USER], um die in [EASY EQ] oder [MANUAL EQ] vorgenommenen Einstellungen zu verwenden.) 	
[BASS BOOST]	[LEVEL 1] bis [LEVELS]:	Wählt Ihren bevorzugten Bass-Boost-Pegel. ; [OFF]: Hebt auf.
[LOUDNESS]	[LEVEL 1]/[LEVEL 2]:	Wählt Ihre bevorzugten niedrigen oder hohen Frequenzen, um eine gute Klangwirkung auch bei niedriger Lautstärke zu erhalten. ; [OFF]: Hebt auf.
[SUBWOOFER SET]	[ON]:	Schaltet den Subwoofer-Ausgang ein. ; [OFF]: Hebt auf.
[FADER]	(Gilt nicht, wenn 3-Wege-Übergang gewählt ist.) [R15] bis [F15] ([Q]): Stellen Sie die Ausgangsbalance zwischen vorderen und hinteren Lautsprechern ein.	
[BALANCE]	[L15] bis [R15] ([Q]): Stellen Sie die Ausgangsbalance zwischen linken und rechten Lautsprechern ein.	
[VOLUME OFFSET]	[-15] bis [+6] ([Q]): Nehmen Sie die Vorwahl des anfänglichen Lautstärkepegels für jede Quelle in Bezug auf den FM (UKW)-Lautstärkepegel vor. (Vor der Einstellung wählen Sie eine anzupassende Quelle aus.)	
[SOUND EFFECT]		
[SOUND RECNR]	(Gilt nicht für RADIO-Quelle, DIGITAL AUDIO-Quelle und AUX-Quelle.) (Klangrekonstruktion)	[ON]: Erzeugt realistischen Klang, indem die Hochfrequenzkomponenten kompensiert und die Anstiegszeit der Wellenform, die bei der Audiodaten-Kompression verloren gehen, wiederhergestellt werden. ; [OFF]: Hebt auf.
[SPACE ENHANCE]	(Gilt nicht für RADIO-Quelle und DIGITAL AUDIO-Quelle.) [SMALL]/[MEDIUM]/[LARGE]: Erlaubt virtuelle Verbesserung des Klangraums. ; [OFF]: Hebt auf.	
[SND REALIZER]	[LEVEL 1]/[LEVEL 2]/[LEVEL 3]:	Lässt den Klang virtuell realistischer wirken. ; [OFF]: Hebt auf.
[STAGE EQ]	[LOW]/[MIDDLE]/[HIGH]:	Stellt die von den Lautsprechern gehörte Klangposition virtuell ein. ; [OFF]: Hebt auf.
[DRIVE EQ]	[ON]:	Hebt die Frequenz an, um Störgeräusche von außerhalb des Fahrzeugs oder Laufgeräusche der Reifen zu verringern. ; [OFF]: Hebt auf.
[SPEAKER SIZE]	Je nach dem gewählten Übergangstyp (siehe "Übergangstyp ändern" auf Seite 7) werden die Einstellpunkte 2-Wege-Übergang oder 3-Wege-Übergang gezeigt. (Siehe "Übergangseinstellungen" auf Seite 27.) Als Standard ist der 2-Wege-Übergangstyp gewählt.	
[X ' OVER]		
[DTA SETTINGS]	Für Einstellungen siehe "Einstellungen der digitalen Zeitanpassung" auf Seite 28.	
[CAR SETTINGS]		

- [SUB-W LEVEL] ist nur wählbar, wenn [SUBWOOFER SET] auf [ON] gestellt ist.

Audioeinstellungen

Übergangseinstellungen

Im Folgenden werden die verfügbaren Einstellpunkte für 2-Wege-Übergang und 3-Wege-Übergang gezeigt.

SPEAKER SIZE

Wählt entsprechend der Größe der angeschlossenen Lautsprecher für optimale Leistung.

- Die Einstellungen für Frequenz und Flanke werden automatisch für die Übergangseinstellung des gewählten Lautsprechers übernommen.
- Wenn **[NONE]** für den folgenden Lautsprecher in **[SPEAKER SIZE]** gewählt ist, steht die Einstellung **[X' OVER]** des Lautsprechers nicht zur Verfügung.
 - 2-Wege-Übergang: **[TWEETER]** unter **[FRONT]/[REAR]/[SUBWOOFER]**
 - 3-Wege-Übergang: **[WOOFER]**

X' OVER (Übergang)

- [FRQ]/[F-HPF FRQ]/[R-HPF FRQ]/[SW LPF FRQ]/[HPF FRQ]/[LPF FRQ]**: Passt die Übergangsfrequenz für die gewählten Lautsprecher an (Hochpassfilter oder Tiefpassfilter).
Wenn **[THROUGH]** gewählt ist, werden alle Signale zu den gewählten Lautsprechern gesendet.
- [SLOPE]/[F-HPF SLOPE]/[R-HPF SLOPE]/[SW LPF SLOPE]/[HPF SLOPE]/[LPF SLOPE]**: Passt die Stelle die Übergangsfrequenz an.
Nur wählbar, wenn eine andere Einstellung als **[THROUGH]** für die Übergangsfrequenz gewählt ist.
- [SW LPF PHASE]/[PHASE]**: Wählt die Phase des Lautsprecherausgangs so, dass sie dem anderen Lautsprecherausgang entspricht.
- [GAIN LEFT]/[GAIN RIGHT]/[F-HPF GAIN]/[R-HPF GAIN]/[SW LPF GAIN]/[GAIN]**: Passt die Ausgangslautstärke des gewählten Lautsprechers an.

Einstellpunkte für 2-Wege-Übergang

[SPEAKER SIZE]		
[FRONT]	[SIZE]	[8CM]/[10CM]/[12CM]/[13CM]/[16CM]/[17CM]/[18CM]/[4×6]/[5×7]/[6×8]/[6×9]/[7×10]
	[TWEETER]	[SMALL]/[MIDDLE]/[LARGE]/[NONE] (nicht angeschlossen)
[REAR]	[SIZE]	[8CM]/[10CM]/[12CM]/[13CM]/[16CM]/[17CM]/[18CM]/[4×6]/[5×7]/[6×8]/[6×9]/[7×10]/[NONE] (nicht angeschlossen)
[SUBWOOFER]	[SIZE]	[16CM]/[20CM]/[25CM]/[30CM]/[38CM OVER]/[NONE] (nicht angeschlossen)
[X' OVER]		
[TWEETER]	[FRQ]	[1KHZ]/[1.6KHZ]/[2.5KHZ]/[4KHZ]/[5KHZ]/[6.3KHZ]/[8KHZ]/[10KHZ]/[12.5KHZ]
	[GAIN LEFT]	[-8] bis [0]
	[GAIN RIGHT]	[-8] bis [0]
[FRONT HPF]	[F-HPF FRQ]	[30HZ]/[40HZ]/[50HZ]/[60HZ]/[70HZ]/[80HZ]/[90HZ]/[100HZ]/[120HZ]/[150HZ]/[180HZ]/[220HZ]/[250HZ]/[THROUGH]
	[F-HPF SLOPE]	[-6DB]/[-12DB]/[-18DB]/[-24DB]
	[F-HPF GAIN]	[-8] bis [0]
[REAR HPF]	[R-HPF FRQ]	
	[R-HPF SLOPE]	Konfigurieren Sie die Einstellungen für die hinteren Lautsprecher ähnlich wie für die vorderen Lautsprecher.
	[R-HPF GAIN]	

Audioeinstellungen

[SUBWOOFER LPF]	[SW LPF FRQ]	[30HZ]/[40HZ]/[50HZ]/[60HZ]/[70HZ]/[80HZ]/[90HZ]/[100HZ]/[120HZ]/[150HZ]/[180HZ]/[220HZ]/[250HZ]/[THROUGH]
	[SW LPF SLOPE]	[−6DB]/[−12DB]/[−18DB]/[−24DB]
	[SW LPF PHASE]	[REVERSE] (180°)/[NORMAL] (0°)
	[SW LPF GAIN]	[−8] bis [0]

- [SUBWOOFER] von [SPEAKER SIZE] und [SUBWOOFER LPF] von [X'OVER] ist nur wählbar, wenn [SUBWOOFER SET] auf [ON] gestellt ist. (Seite 26)

■ Einstellpunkte für 3-Wege-Übergang

[SPEAKER SIZE]		
[TWEETER]	[SMALL]/[MIDDLE]/[LARGE]	
[MID RANGE]	[8CM]/[10CM]/[12CM]/[13CM]/[16CM]/[17CM]/[18CM]/[4×6]/[5×7]/[6×8]/[6×9]	
[WOOFER]	[16CM]/[20CM]/[25CM]/[30CM]/[38CM OVER]/[NONE] (nicht angeschlossen)	

[X ' OVER]		
[TWEETER]	[HPF FRQ]	[1KHZ]/[1.6KHZ]/[2.5KHZ]/[4KHZ]/[5KHZ]/[6.3KHZ]/[8KHZ]/[10KHZ]/[12.5KHZ]
	[SLOPE]	[−6DB]/[−12DB]
	[PHASE]	[REVERSE] (180°)/[NORMAL] (0°)
	[GAIN]	[−8] bis [0]

[MID RANGE]	[HPF FRQ]	[30HZ]/[40HZ]/[50HZ]/[60HZ]/[70HZ]/[80HZ]/[90HZ]/[100HZ]/[120HZ]/[150HZ]/[180HZ]/[220HZ]/[250HZ]/[THROUGH]
	[HPF SLOPE]	[−6DB]/[−12DB]
	[LPF FRQ]	[1KHZ]/[1.6KHZ]/[2.5KHZ]/[4KHZ]/[5KHZ]/[6.3KHZ]/[8KHZ]/[10KHZ]/[12.5KHZ]/[THROUGH]
	[LPF SLOPE]	[−6DB]/[−12DB]
	[PHASE]	[REVERSE] (180°)/[NORMAL] (0°)
	[GAIN]	[−8] bis [0]
[WOOFER]	[LPF FRQ]	[30HZ]/[40HZ]/[50HZ]/[60HZ]/[70HZ]/[80HZ]/[90HZ]/[100HZ]/[120HZ]/[150HZ]/[180HZ]/[220HZ]/[250HZ]/[THROUGH]
	[SLOPE]	[−6DB]/[−12DB]
	[PHASE]	[REVERSE] (180°)/[NORMAL] (0°)
	[GAIN]	[−8] bis [0]

- [WOOFER] von [SPEAKER SIZE] und [WOOFER] von [X'OVER] ist nur wählbar, wenn [SUBWOOFER SET] auf [ON] gestellt ist. (Seite 26)

Einstellungen der digitalen Zeitanpassung

Die digitale Zeitanpassung stellt die Verzögerungszeit des Lautsprecherausgangs ein, um eine geeignetere Umgebung für Ihr Fahrzeug zu erzeugen.

- Für die weitere Informationen, siehe "Automatische Bestimmung der Verzögerungszeit" auf Seite 29.

Audioeinstellungen

[DTA SETTINGS]	
[POSITION]	Wählt Ihre Hörposition (Bezugspunkt). [ALL] : Keine Kompensation ; [FRONT RIGHT] : Vorderer rechter Sitz ; [FRONT LEFT] : Vorderer linker Sitz ; [FRONT ALL] : Vordere Sitze • [FRONT ALL] wird nur angezeigt, wenn [2-WAY X'OVER] gewählt ist. (Seite 7)
[DISTANCE]	[0CM] bis [610CM] : Stellen Sie den ausgleichenden Abstand fein ein. (Bevor Sie eine Einstellung vornehmen, wählen Sie den anzupassen gewünschten Lautsprecher aus.)
[GAIN]	[-8DB] bis [0DB] : Nehmen Sie Anpassung der Ausgangslautstärke des gewählten Lautspechters vor. (Bevor Sie eine Einstellung vornehmen, wählen Sie den anzupassen gewünschten Lautsprecher aus.)
[DTA RESET]	[YES] : Setzt die Einstellungen ([DISTANCE] und [GAIN]) der gewählten [POSITION] auf Standardwerte zurück ; [NO] : Hebt auf.
[CAR SETTINGS]	
[CAR TYPE]	[COMPACT] / [FULL SIZE CAR] / [WAGON] / [MINIVAN] / [SUV] / [MINIVAN(LONG)] : Wählt den Typ des Fahrzeugs ; [OFF] : Keine Kompensation.
[R-SP LOCATION]	Wählt die Lage der hinteren Lautsprecher in Ihrem Fahrzeug, um den weitesten Abstand von der gewählten Hörposition zu berechnen (Bezugspunkt). • [DOOR] / [REAR DECK] : Nur wählbar, wenn [CAR TYPE] als [OFF] , [COMPACT] , [FULL SIZE CAR] , [WAGON] oder [SUV] gewählt ist. • [2ND ROW] / [3RD ROW] : Nur wählbar, wenn [CAR TYPE] als [MINIVAN] oder [MINIVAN(LONG)] gewählt ist.

- Bevor Sie eine Einstellung für **[DISTANCE]** und **[GAIN]** von **[DTA SETTINGS]** vornehmen, wählen Sie den anzupassen gewünschten Lautsprecher aus:

Wenn 2-Wege-Übergang gewählt ist:

[FRONT LEFT]/**[FRONT RIGHT]**/**[REAR LEFT]**/**[REAR RIGHT]**/**[SUBWOOFER]**

- Sie können nur **[REAR LEFT]**, **[REAR RIGHT]** und **[SUBWOOFER]** wählen, wenn eine andere Einstellung als **[NONE]** für **[REAR]** und **[SUBWOOFER]** unter **[SPEAKER SIZE]** gewählt ist. (Seite 27)

Wenn 3-Wege-Übergang gewählt ist:

[TWEETER LEFT]/**[TWEETER RIGHT]**/**[MID LEFT]**/**[MID RIGHT]**/**[WOOFER]**

- Sie können nur **[WOOFER]** wählen, wenn eine andere Einstellung als **[NONE]** für **[WOOFER]** unter **[SPEAKER SIZE]** gewählt ist. (Seite 28)
- **[R-SP LOCATION]** unter **[CAR SETTINGS]** ist nur wählbar, wenn:
 - 2-Wege-Übergang gewählt ist. (Seite 7)
 - Eine andere Einstellung als **[NONE]** ist für **[REAR]** unter **[SPEAKER SIZE]** gewählt. (Seite 27)

Automatische Bestimmung der Verzögerungszeit

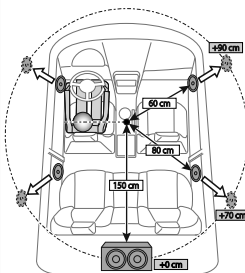

Wenn Sie den Abstand von der momentan eingestellten Hörposition zu jedem Lautsprecher festlegen, wird die Verzögerungszeit automatisch berechnet.

- 1 Stellen Sie **[POSITION]** ein und bestimmen Sie die Hörposition als Bezugspunkt (der Bezugspunkt für **[FRONT ALL]** wird die Mitte zwischen links und rechts auf den Vordersitzen).
- 2 Messen Sie den Abstand vom Bezugspunkt zu den Lautsprechern.
- 3 Berechnen Sie den Unterschied zwischen dem Abstand des am weitesten entfernten Lautspechters (Subwoofer in der Abbildung) und den anderen Lautsprechern.
- 4 Stellen Sie den in Schritt 3 für die einzelnen Lautsprecher berechneten Wert für **[DISTANCE]** ein.
- 5 Stellen Sie **[GAIN]** für einzelne Lautsprecher ein.

Beispiel: Wenn **[FRONT ALL]** als Hörposition gewählt ist.

Display-Einstellungen

Zonen-Identifikation für Farbeinstellungen und Helligkeitseinstellungen

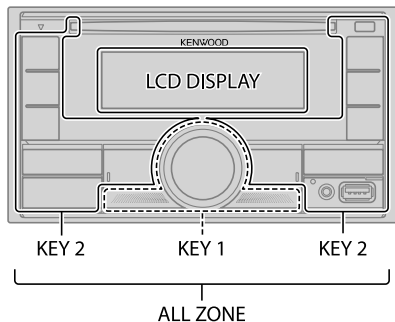

Stellen Sie die Abblendung ein

Halten Sie DISP gedrückt, um die Abblendung ein- und auszuschalten.

- Wenn Sie diese Taste gedrückt halten, wird die Einstellung von [DIMMER] überschrieben.

Ändern Sie die Display-Einstellungen

- 1 Drücken Sie den Lautstärke-Regler, um auf [FUNCTION] zu schalten.
- 2 Drehen Sie den Lautstärke-Regler zum Wählen eines Gegenstands (siehe folgende Tabelle), und drücken Sie dann den Regler.
- 3 Wiederholen Sie Schritt 2, bis der gewünschte Gegenstand gewählt/aktiviert ist, oder folgen Sie den Anweisungen auf dem gewählten Gegenstand.
- 4 Halten Sie zum Beenden \mathcal{Q} / \mathcal{S} gedrückt.

Zum Zurückschalten zum vorherigen Einstellelement drücken Sie \mathcal{Q} / \mathcal{S} .

Standard: [XX]

[DISPLAY]

[COLOR SELECT] Wählt die Beleuchtungsfarben für [ALL ZONE], [LCD DISPLAY], [KEY 1] und [KEY 2] getrennt.

- 1 Wählen Sie eine Zone. (Siehe Abbildung in der linken Spalte.)
- 2 Wählen Sie eine Vorgabefarbe für die gewählte Zone. (Seite 31)
Standard: [VARIABLE SCAN]

Sie können Ihre eigene Farbe erzeugen, indem Sie [CUSTOM R/G/B] wählen. Die erzeugte Farbe kann unter [CUSTOM R/G/B] gespeichert werden.

- 1 Drücken Sie den Lautstärke-Regler, um auf Detail-Farbabstimmung zu schalten.
- 2 Drücken Sie \lll/\ggg , um die Farbe ([R]/[G]/[B]) zum Anpassen zu wählen.
- 3 Drehen Sie den Lautstärke-Regler, um den Pegel einzustellen ([0] bis [9]), und drücken Sie dann den Regler.

[DIMMER]

Blenden Sie die Beleuchtung ab.

[ON]: Die Abblendung ist eingeschaltet.

[OFF]: Die Abblendung ist ausgeschaltet.

[DIMMER TIME]: Stellen Sie die Zeit zum Ein- und Ausschalten des Dimmers ein.

- 1 Drehen Sie den Lautstärke-Regler zum Einstellen der Einschaltzeit [ON], und drücken Sie dann den Regler.
- 2 Drehen Sie den Lautstärke-Regler zum Einstellen der Ausschaltzeit [OFF], und drücken Sie dann den Regler.
Standard: [ON]: [18:00]; [OFF]: [6:00]

[BRIGHTNESS]

Stellen Sie die Helligkeit für Tag und Nacht separat ein.

- 1 [DAY]/[NIGHT]: Wählen Sie Tag oder Nacht.
- 2 Wählen Sie eine Zone. (Siehe Abbildung in der linken Spalte.)
- 3 [LEVEL 00] bis [LEVEL 31]: Stellen Sie den Helligkeitspegel ein.

[TEXT SCROLL]

[ONCE]: Scrollt die Display-Information einmal.; [AUTO]: Wiederholt das Scrollen in 5-Sekunden-Intervallen.; [OFF]: Hebt auf.

- Gilt nicht für Dynamic Label Anzeigeeinformation (Seite 39) während auf DIGITAL AUDIO-Quelle geschaltet

Display-Einstellungen

[CLOCK]

[CLOCK DISPLAY] [ON]: Die Uhrzeit wird im Display angezeigt, auch wenn das Gerät ausgeschaltet wird. ; [OFF]: Hebt auf.

[DEMO MODE] [ON]: Aktiviert die Displaydemonstration automatisch, wenn ca. 15 Sekunden lang keine Bedienung erfolgt. ; [OFF]: Deaktiviert.

Vorgabetaste:

[INITIAL COLOR]/[VARIABLE SCAN]/[CUSTOM R/G/B]/[RED1]/[RED2]/[RED3]/[PURPLE1]/[PURPLE2]/[PURPLE3]/[PURPLE4]/[BLUE1]/[BLUE2]/[BLUE3]/[SKYBLUE1]/[SKYBLUE2]/[LIGHTBLUE]/[AQUA1]/[AQUA2]/[GREEN1]/[GREEN2]/[GREEN3]/[YELLOWGREEN1]/[YELLOWGREEN2]/[YELLOW]/[ORANGE1]/[ORANGE2]/[ORANGERED]

Einbau/Anschluss

Dieser Abschnitt ist für den professionellen Einbautechniker gedacht. Überlassen Sie aus Sicherheitsgründen die Arbeiten zur Montage und Verkabelung ausgewiesenerm Fachpersonal. Lassen Sie sich vom Autoradiohändler beraten.

⚠ WARNUNG

- Das Gerät kann nur bei 12 V DC-Versorgung mit negativer Masse eingebaut werden.
- Trennen Sie den negativen Batterieanschluss vor der Verkabelung und Befestigung ab.
- Schließen Sie nicht das Batteriekabel (gelb) das Zündkabel (rot) an der Fahrzeugkarosserie oder dem Massekabel (schwarz) an, um einen Kurzschluss zu vermeiden.
- Zum Verhindern von Kurzschlüssen:
 - Isolieren Sie nicht angeschlossene Kabel mit Vinylband.
 - Sicherstellen, daß das Gerät nach dem Einbau a Chassis des Fahrzeugs geerdet wird.
 - Sichern Sie die Kabel mit Kabelklemmen und wickeln Sie Vinylband um die Kabel, die mit Metallteilen in Berührung kommen, um die Kabel zu schützen.

⚠ ACHTUNG

- Montieren Sie dieses Gerät in der Konsole Ihres Fahrzeugs. Keine Metallteile dieses Geräts bei und kurz nach der Verwendung des Geräts berühren. Metallteile wie der Kühlkörper und das Gehäuse werden heiß.
- Verbinden Sie nicht die ⊖-Drähte von Lautsprechern mit der Karosserie, dem Massekabel (schwarz) oder schließen sie parallel an.
- Montieren Sie das Gerät mit einem Winkel von weniger als 30°.
- Wenn Ihr Fahrzeugkabelbaum nicht die Zündklemme hat, verbinden Sie das Zündkabel (rot) mit der Klemme am Sicherungskasten des Fahrzeugs, die 12 V DC-Versorgung bietet und durch den Zündschlüssel ein- und ausgeschaltet wird.
- Halten Sie alle Kabel von hitzeableitenden Metallteilen fern.
- Überprüfen Sie nach der Montage des Geräts, ob die Bremslichter, Blinker, Scheibenwischer usw. ordnungsgemäß funktionieren.
- Wenn die Sicherung durchbrennt, überprüfen Sie zuerst, dass die Drähte nicht die Karosserie berühren, und ersetzen Sie dann die durchgebrannte Sicherung durch eine neue Sicherung mit der gleichen Nenngröße.

Einbau/Anschluss

Teileliste für den Einbau

(A) Einbauhalterung (×1)

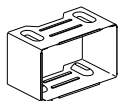

(B) Frontrahmen (×1)

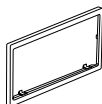

(C) Kabelbaum (×1)

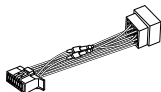

(D) Ausziehschlüssel (×2)



Grundlegendes Verfahren

- 1 Ziehen Sie den Schlüssel aus dem Zündschloss, und trennen Sie dann den ⊖-Klemme der Autobatterie ab.
- 2 Installieren Sie die DAB-Antenne.
Siehe "Installieren Sie die DAB-Antenne" auf Seite 35.
- 3 Schließen Sie die Kabel richtig an.
Siehe "Verdrahtungsanschluss" auf Seite 34.
- 4 Bauen Sie das Autoradio in Ihrem Fahrzeug ein.
Siehe folgendes "Einbau der Einheit (Einbau im Armaturenbrett)".
- 5 Schließen Sie die ⊖-Klemme der Autobatterie an.
- 6 Drücken Sie SRC zum Einschalten.
- 7 Setzen Sie das Gerät zurück. (Seite 4)

Einbau der Einheit (Einbau im Armaturenbrett)

Führen Sie die erforderliche Verkabelung aus. (Seite 34)

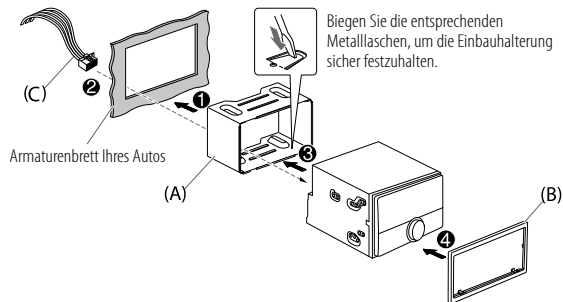

Installieren der Einheit (ohne die Einbauhalterung)

- 1 Nehmen Sie vor der Installation die Einbauhalterung und den Frontrahmen vom Gerät ab.
- 2 Richten Sie die Öffnungen am Gerät (an beiden Seiten) mit der Befestigungskonsole am Fahrzeug aus und sichern Sie das Gerät mit Schrauben (im Handel erhältlich).

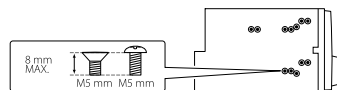

⚠ Verwenden Sie nur die vorgeschriebenen Schrauben. Durch Verwendung falscher Schrauben kann das Gerät beschädigt werden.

Einbau/Anschluss

Entfernen der Einheit

- 1 Passen Sie die Vorsprünge an den Ausziehschlüsseln an beiden Seiten des Frontrahmens ein und ziehen Sie ihn heraus.
- 2 Setzen Sie die Ausziehschlüssel tief in die Schlitz an jeder Seite ein und folgen dann den mit Pfeil gekennzeichneten Anweisungen wie in der Abbildung gezeigt.

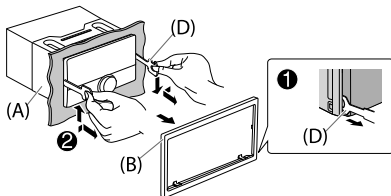

Anschließen der externen Komponenten

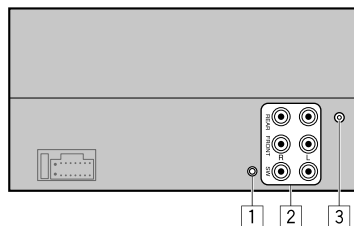

Nr Teil

- | | |
|---|---|
| 1 | Mikrofoneingangsbuchse (Seite 18) |
| 2 | Ausgangsklemmen (Siehe "Anschließen von externen Verstärkern über Ausgangsklemmen" im Folgenden.) |
| 3 | DAB-Antennenbuchse (Seite 7, 37) |

Anschließen von externen Verstärkern über Ausgangsklemmen

Bei Anschluss eines externen Verstärkers an die Ausgangsklemmen dieser Einheit schließen Sie den Verstärker-Massedraht fest an der Autokarosserie an, um Beschädigung der Einheit zu vermeiden.

Ausgangsklemmen	2-Wege-Übergang	3-Wege-Übergang
REAR:	Hinterer Ausgang	Hochtöner-Ausgang
FRONT:	Vorderer Ausgang	Mittelbereich-Ausgang
SW:	Subwoofer-Ausgang	Tieftöner-Ausgang

Verdrahtungsanschluss

Wenn Ihr Fahrzeug KEINEN ISO-Anschluss hat:

Wir empfehlen, die Einheit mit einem im Handel erhältlichen, für Ihr Fahrzeug ausgelegten Kabelbaum zu installieren und diese Arbeit zur Ihrer eigenen Sicherheit von qualifizierten Fachleuten ausführen zu lassen. Lassen Sie sich von Ihrem Autoradiohändler beraten.

Anschluss des ISO-Anschlusses an manche VW/Audi oder Opel (Vauxhall) Automobile

Sie müssen möglicherweise die Verkabelung des mitgelieferten Kabelbaums modifizieren, wie unten gezeigt.

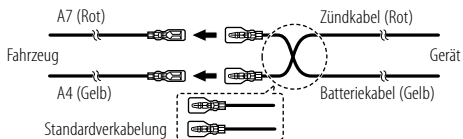

Stift	Farbe und Funktion (für ISO-Anschlüsse)
A4	Gelb : Batterie
A5	Blau/Weiß*1 : Stromsteuerung
A7	Rot : Zündung (ACC)
A8	Schwarz : Erdungsanschluss (Masse)
B1	Lila ⊕ : Hinterer Lautsprecher (rechts)
B2	Lila/Schwarz ⊖ : Für 3-Wege-Übergang: Hochtöner (rechts)
B3	Grau ⊕ : Vorderer Lautsprecher (rechts)
B4	Grau/Schwarz ⊖ : Für 3-Wege-Übergang: Mitteltoner (rechts)
B5	Weiß ⊕ : Vorderer Lautsprecher (links)
B6	Weiß/Schwarz ⊖ : Für 3-Wege-Übergang: Mitteltoner (links)
B7	Grün ⊕ : Hinterer Lautsprecher (links)
B8	Grün/Schwarz ⊖ : Für 3-Wege-Übergang: Hochtöner (links)

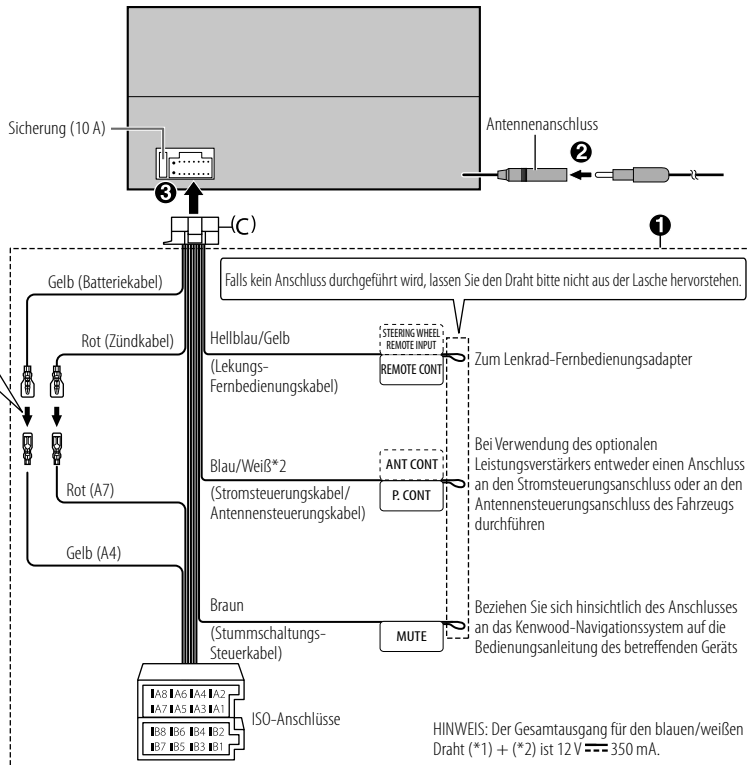

Einbau/Anschluss

Installieren Sie die DAB-Antenne

Schließen Sie die mitgelieferte DAB-Antenne an die DAB-Antennenbuchse an. (Seite 33)

▲ ACHTUNG

- Die Folienantenne (E) ist ausschließlich zur Verwendung im Inneren des Fahrzeugs gedacht.
- Installieren Sie sie nicht an folgenden Orten:
 - wo sie die Sicht des Fahrers blockieren kann.
 - wo sie die Funktion von Sicherheitseinrichtungen wie etwa Airbags behindern kann.
 - auf beweglichen Glasoberflächen wie auf der Heckklappe.
 - an der Seite des Fahrzeugs (z.B. Tür, vorderes Teilfenster).
 - am Heckfenster.
- Die Signalstärke nimmt bei Installation an den folgenden Orten ab:
 - auf IR-Reflexionsglas oder an mit Spiegelfolien abgedeckten Stellen.
 - wo sie mit einer echten Radioantenne überlappt (Muster).
 - wo sie mit Fensterheizdrähten überlappt.
 - auf Glas, das Radiosignale blockiert (z.B. IR-Reflexionsglas, Thermalisiererglas).
- Schlechter Empfang kann auftreten:
 - wegen Störungen bei eingeschaltetem Scheibenwischer, Klimagerät oder Motor.
 - je nach der Richtung des Senders in Bezug auf das Fahrzeug (Antenne).
- Wischen Sie gründlich Öl und Schmutz mit Hilfe des mitgelieferten Reinigungsmittels (H) von der Anbringungsfläche ab.
- Biegen oder beschädigen Sie die Folienantenne (E) nicht.
- Die Installation kann bei bestimmten Fahrzeugen unmöglich sein.
- Prüfen Sie die Kabelführung auf der Folienantenne (E) und auf der Verstärkereinheit (F) vor dem Aufkleben.
- Wenden Sie nach dem Aufkleben der Folienantenne (E) keinen Glasreiniger an.

Teileliste für den Einbau

(E) Folienantenne (×1)

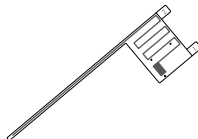

(F) Verstärkereinheit (Kabel mit Booster, 3,5 m) (×1)



(G) Kabelklemme (×3)



(H) Reiniger (×1)



Bestimmen Sie die Antenneneinbauposition

- Die Richtung der Folienantenne (E) ist unterschiedlich, je nachdem ob die Folienantenne (E) an der rechten oder linken Seite installiert ist.
- Prüfen Sie immer den Installationsort der Folienantenne (E) vor der Installation. Die Folienantenne kann nicht erneut aufgeklebt werden.
- Lassen Sie einen Abstand zu anderen Antennen von mindestens 100 mm.
- Kleben Sie nicht die Verstärkereinheit (F) auf die Keramiklinie (schwarzer Teil) um die Frontscheibe. Hier ist nicht ausreichend Klebkraft vorhanden.

■ Installieren der Antenne an der linken Seite

■ Installieren der Antenne an der rechten Seite

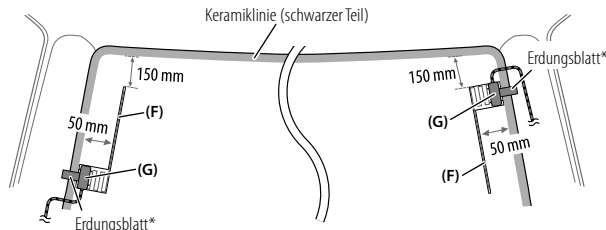

* Kleben Sie das Erdungsblatt der Verstärkereinheit (F) auf den Metallteil auf der Frontsäule.

Einbau/Anschluss

⚠ ACHTUNG

Beim Installieren des Antennenkabels im Inneren der Frontsäule bei eingebautem Airbag

- Die Frontsäulenabdeckung wird mit einem speziellen Clip gesichert, der beim Ausbau möglicherweise ausgetauscht werden muss.
Wenden Sie sich an Ihren Fahrzeughändler für Einzelheiten zum Entfernen der Frontsäulenabdeckung und zur Bestellung von Ersatzteilen.

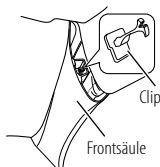

- Installieren Sie die Verstärkereinheit (F) über dem Airbag, so dass sie nicht die Funktion des Airbags beeinträchtigt.

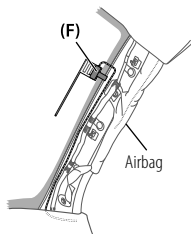

Einbauübersicht

Die Antenne sollte aus Sicherheitsgründen auf der Beifahrerseite installiert werden.

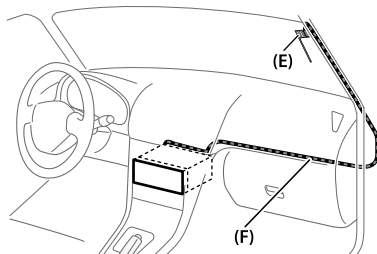

Antenneneinbau

- 1 Entfernen Sie die Frontsäulenabdeckung an Ihrem Fahrzeug.

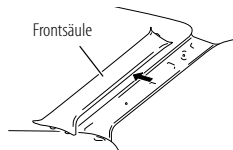

- 2 Reinigen Sie die Windschutzscheibe mit dem mitgelieferten Reiniger (H).

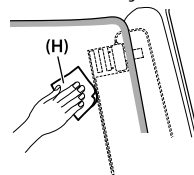

- Warten Sie, bis die Glasoberfläche vollständig trocken ist, bevor Sie fortfahren.
- Wärmen Sie die Oberfläche der Frontscheibe mit dem Entfroster an, wenn es kalt ist (im Winter).

- 3 Entfernen Sie das Trägerblatt (Zapfen 1) der Folienantenne (E) horizontal ab und kleben Sie die Antenne auf die Scheibe.

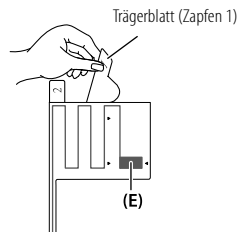

Berühren Sie nicht die Aufklebfläche (KlebeSeite) der Folienantenne (E).

Einbau/Anschluss

- 4 Reiben Sie die Folienantenne vorsichtig auf der Windschutzscheibe in Pfeilrichtung, um sicheres Anhaften zu erzielen.

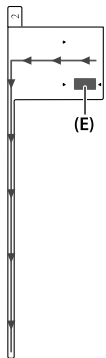

- 5 Entfernen Sie das Trägerblatt (Zapfen 2) der Folienantenne (E) vertikal.

Trägerblatt (Zapfen 2)

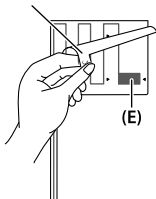

- 6 Richten Sie die Position des Vorsprungs an der Verstärkereinheit (F) mit der ▼-Markierung an der Folienantenne (E) aus und kleben auf.

Berühren Sie nicht den Leiteranschluss an der Aufkleboberfläche (Klebeite) der Verstärkereinheit (F).

- Beim Installieren der Antenne an der rechten Seite

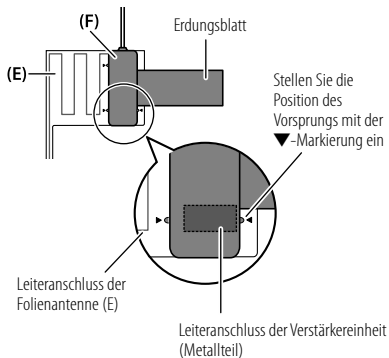

- Beim Installieren der Antenne an der linken Seite

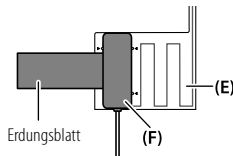

- 7 Entfernen Sie die Folie, die das Erdungsblatt abdeckt, und kleben Sie das Erdungsblatt auf den Metallteil des Fahrzeugs.

Lassen Sie ausreichend Spielraum für das Erdungsblatt, damit es nicht Innenteile (Frontsäulenabdeckung) behindert. Achten Sie auch darauf, dass Innenteile nicht die Verstärkereinheit (F) behindern.

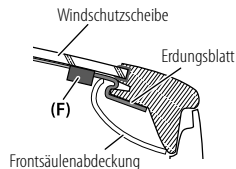

- 8 Verdrahten Sie die Antennenkabel.

Verwenden Sie die Kabelklemme (G) zum Sichern der Antenne an der Säule an mehreren Stellen.

- 9 Bringen Sie die Frontsäulenabdeckung in ihrer ursprünglichen Position an.

Achten Sie darauf, nicht das Erdungsblatt und die Verstärkereinheit (F) beim Abdecken zu beschädigen.

- 10 Schließen Sie die Verstärkereinheit (F) an der DAB-Antennenbuchse an der Rückseite der Einheit an.

Hinweis:

Stellen Sie sicher, dass [DAB ANT POWER] im Standby-Modus auf [ON] im [FUNCTION]-Menü gestellt ist.

(Seite 6)

[ON] ist anfänglich gewählt.

Zur Bezugnahme

Wartung

Reinigung des Geräts

Wischen Sie die Frontblende mit einem trockenen Silikonlappen oder weichen Lappen sauber.

Handhabung von Discs

- Berühren Sie nicht die Aufnahme-Oberfläche der Disc.
- Kleben Sie keine Aufkleber oder ähnliches auf eine Disc. Verwenden Sie dem entsprechend auch keine Discs, auf denen sich bereits ein Aufkleber befindet.
- Verwenden Sie kein Zubehör für die Disc.
- Reinigen Sie CDs stets von der Mitte einer Disc nach außen hin.
- Reinigen Sie die Disc mit einem trockenen Silikonlappen oder weichen Lappen. Verwenden Sie keine Lösungsmittel.
- Ziehen Sie eine Disc beim Entfernen aus dem Gerät horizontal heraus.
- Entfernen Sie vor dem Einsetzen einer Disc die Grate vom Mittenloch und der Disc-Kante.

Weitere Informationen

Für: — Neuste Firmware-Aktualisierungen und eine Liste der neuesten kompatiblen Artikel
— KENWOOD-Originalanwendung
— Jegliche neuesten Informationen

Besuchen Sie <www.kenwood.com/cs/ce/>.

Allgemeines

• Dieses Gerät kann nur die folgenden CDs abspielen:



• Für detaillierte Information und Hinweise über abspielbare Audiodateien besuchen Sie <www.kenwood.com/cs/ce/audiofile/>.

Abspielbare Dateien

- Wiederzugebende Audiodateien:
Für Disc: MP3 (.mp3), WMA (.wma), AAC (.aac)
Für USB-Massenspeichergerät:
MP3 (.mp3), WMA (.wma), AAC (.aac), AAC (.m4a), WAV (.wav), FLAC (.flac)
- Abspielbare Disc-Medien: CD-R/CD-RW/CD-ROM
- Abspielbares Disc-Dateiformat: ISO 9660 Level 1/2, Joliet, Lange Dateinamen
- Mögliche Dateisysteme auf USB-Geräten: FAT12, FAT16, FAT32
Auch wenn Audiodateien den oben aufgeführten Standards entsprechen, kann das Abspielen unter Umständen auf Grund von Typ oder Zustand der Medien bzw. Geräte nicht möglich sein.
Die AAC (.m4a)-Datei in einem CD eine von iTunes codierte kann nicht auf diesem Gerät abgespielt werden.

Nicht abspielbare Discs

- Discs mit nicht runder Form.
- Discs die auf der Aufnahme-Oberfläche eingefärbt oder verschmutzt sind.
- Recordable/ReWritable Discs, die nicht abgeschlossen (finalisiert) wurden.
- 8-cm-CD. Falls Sie versuchen, einen Adapter zu verwenden, kann es zu einer Fehlfunktion kommen.

Wissenswertes über USB-Geräte

- Sie können ein USB-Gerät nicht über einen USB-Hub anschließen.
- Der Anschluss eines Kabels mit einer Gesamtlänge von mehr als 5 m kann eine fehlerhafte Wiedergabe verursachen.
- Diese Einheit kann nicht ein USB-Gerät mit einer anderen Bewertung als 5 V und mehr als 1,5 A erkennen.

Wissenswertes über iPod/iPhone

- Made for
 - iPod touch (6th generation)
 - iPhone 5S, 6, 6 Plus, 6S, 6S Plus, SE, 7, 7 Plus, 8, 8 Plus, X, XS, XS MAX, XR (iOS 12.1 oder höher)
- Es ist nicht möglich, Videodateien im Menü "Videos" in [MODE OFF] zu durchsuchen.
- Die Song-Reihenfolge, die im gewählten Menü dieser Einheit erscheint, kann sich vom iPod/iPhone unterscheiden.
- Sie können den iPod nicht bedienen, wenn "KENWOOD" oder "✓" auf dem iPod angezeigt wird.
- Je nach der Version des Betriebssystems des iPod/iPhone sind einige Funktionen möglicherweise nicht verfügbar.

Zur Bezugnahme

Wissenwertes über Spotify

- Spotify-Anwendung unterstützt:
 - iPhone 5S, 6, 6 Plus, 6S, 6S Plus, SE, 7, 7 Plus, 8, 8 Plus, X, XS, XS MAX, XR (iOS 12.1 oder höher)
 - iPod touch (6th generation)
 - Android OS 4.0.3 oder höher
- Spotify ist ein Dritter Dienstanbieter, deshalb bleiben unangekündigte Änderungen der technischen Daten jederzeit vorbehalten. Entsprechend kann die Kompatibilität eingeschränkt sein, oder einzelne oder alle der Dienste können unverfügbar werden.
- Bestimmte Funktionen von Spotify können nicht von dieser Einheit bedient werden.
- Bezüglich Fragen zur Verwendung der Anwendung wenden Sie sich bitte an Spotify bei <www.spotify.com>.

Über AMAZON ALEXA

- Alexa ist ein Dritter Dienstanbieter, deshalb bleiben unangekündigte Änderungen der technischen Daten jederzeit vorbehalten. Entsprechend kann die Kompatibilität eingeschränkt sein, oder einzelne oder alle der Dienste können unverfügbar werden.

Ändern der Display-Information

Jedesmal, wenn Sie DISP drücken, wechselt die Anzeige-Information.

- Wenn die Information nicht verfügbar oder nicht aufgezeichnet ist, erscheint "NO TEXT", "NO INFO" oder andere Information (z.B. Sendername) oder die Anzeige ist leer.

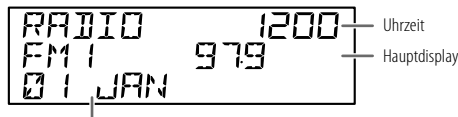

Zusätzliches Display

Quellename	Display-Information: Hauptdisplay (Zusätzlich)
STANDBY	Quellename (Datum)
DIGITAL AUDIO	Dienst-Etikett (Ensemble Etikett) ➔ Dienst-Etikett (Datum) ➔ Dynamik-Etikett (Datum) ➔ Titel (Interpret) ➔ Titel (Datum) ➔ Nächstes Programm (EPG) (Datum) ➔ Signalpegel (Datum) ➔ zurück zum Anfang
RADIO	Frequenz (Datum) Nur für Radio Data System-FM (UKW)-Sender: Sendername/Programmtyp (Datum) ➔ Radiotext (Datum) ➔ Radiotext+ (Radiotext+) ➔ Songtitel (Interpret) ➔ Songtitel (Datum) ➔ Frequenz (Datum) ➔ zurück zum Anfang
CD/USB	Für CD-DA: Tracktitel (Interpret) ➔ Tracktitel (Disc-Titel) ➔ Tracktitel (Datum) ➔ Spielzeit (Datum) ➔ zurück zum Anfang Für MP3/WMA/AAC/WAV/FLAC-Datei: Songtitel (Interpret) ➔ Songtitel (Albumtitel) ➔ Songtitel (Datum) ➔ Dateiname (Ordnername) ➔ Dateiname (Datum) ➔ Spielzeit (Datum) ➔ zurück zum Anfang

Zur Bezugnahme

Quellenname	Display-Information: Hauptdisplay (Zusätzlich)
iPod USB/iPod BT	Wenn [MODE OFF] ausgewählt ist (Seite 13): Songtitel (Interpret) ➔ Songtitel (Albumtitel) ➔ Songtitel (Datum) ➔ Spielzeit (Datum) ➔ zurück zum Anfang
SPOTIFY/ SPOTIFY BT	Kontexttitel (Datum) ➔ Songtitel (Interpret) ➔ Songtitel (Albumtitel) ➔ Songtitel (Datum) ➔ Spielzeit (Datum) ➔ zurück zum Anfang
BT AUDIO/ ALEXA	Songtitel (Interpret) ➔ Songtitel (Albumtitel) ➔ Songtitel (Datum) ➔ Spielzeit (Datum) ➔ zurück zum Anfang
AUX	Quellenname (Datum)



Fehlersuche

	Symptom	Abhilfe
Allgemeines	Es wird kein Ton gehört.	<ul style="list-style-type: none"> Die Lautstärke auf den optimalen Pegel einstellen. Prüfen Sie die Kabel und Verbindungen.
	“MISWIRING CHECK WIRING THEN PWR ON” erscheint.	Schalten Sie die Stromversorgung aus, und prüfen Sie, ob die Klemmen der Lautsprecherdrähte richtig isoliert sind. Schalten Sie die Stromversorgung wieder ein.
	“PROTECTING SEND SERVICE” erscheint.	Reichen Sie die Einheit beim nächsten Kundendienstzentrum ein.
	Quelle kann nicht gewählt werden.	Prüfen Sie die Einstellung [SOURCE SELECT] . (Seite 6)
	Das Gerät funktioniert überhaupt nicht.	Setzen Sie das Gerät zurück. (Seite 4)
Digital Radio	Richtige Zeichen werden nicht angezeigt.	<ul style="list-style-type: none"> Dieses Gerät kann nur Großbuchstaben, Zahlen und eine begrenzte Anzahl von Symbolen anzeigen. Je nach der Anzeigesprache, die Sie gewählt haben (Seite 6), können bestimmte Buchstaben möglicherweise nicht richtig angezeigt werden.
	Der DAB-Empfang ist schlecht.	Stellen Sie sicher, dass [ON] für [DAB ANT POWER] gewählt ist. (Seite 6)
	“DAB ANT ERR”	Prüfen Sie die DAB-Antenne. Wenn eine passive Antenne (ohne einen Booster) verwendet wird, stellen Sie [DAB ANT POWER] auf [OFF] . (Seite 6)
Analog Radio	“RELATED SERV FOUND”	<ul style="list-style-type: none"> Drücken Sie den Lautstärke-Regler zum Aktivieren von Soft-Link. (Seite 9) Zum Abbrechen drücken Sie Q/↵.
	<ul style="list-style-type: none"> Der Radioempfang ist schlecht. Statikrauschen beim Radiohören. 	Schließen Sie das Antennenkabel fest an.

Fehlersuche

Symptom	Abhilfe
Disc kann nicht ausgegeben werden.	Halten Sie  kräftig gedrückt, um die Disc zwangsweise auszugeben. Achten Sie darauf, die ausgeschobene Disc nicht fallen zu lassen. Wenn dadurch das Problem nicht gelöst wird, setzen Sie das Gerät zurück (Seite 4).
Rauschen wird erzeugt.	Springen Sie zu einem anderen Musikstück oder wechseln Sie die Disc.
“PLEASE EJECT” erscheint.	Setzen Sie das Gerät zurück (Seite 4). Wenn dadurch das Problem nicht behoben wird, wenden Sie sich an den Kundendienst.
Die Wiedergabereihenfolge ist nicht wie gewünscht.	Die Wiedergabereihenfolge wird durch die Reihenfolge der Aufzeichnung von Dateien (disc) oder den Dateinamen (USB) bestimmt.
Verflossene Spielzeit ist nicht richtig.	Dies hängt von dem vorherigen Aufnahmevergong ab (disc/USB).
“READING” blinkt weiter.	<ul style="list-style-type: none"> • Verwenden Sie nicht zu viele Hierarchie-Ebenen und Ordner. • Setzen Sie die Disc erneut ein oder bringen Sie das Gerät (USB/iPod/iPhone) wieder an.
“UNSUPPORTED DEVICE” erscheint.	<ul style="list-style-type: none"> • Prüfen Sie, ob das angeschlossene USB-Gerät kompatibel mit diesem Gerät ist, und stellen Sie sicher, dass die Dateisysteme die unterstützten Formate haben. (Seite 38) • Bringen Sie das USB-Gerät wieder an.
“UNRESPONSIVE DEVICE” erscheint.	Stellen Sie sicher, dass das USB-Gerät nicht eine Fehlfunktion aufweist, und bringen Sie das USB-Gerät wieder an.
“USB HUB IS NOT SUPPORTED” erscheint.	Diese Einheit nicht kann ein USB-Gerät unterstützen, das über einen USB-Hub angeschlossen ist.
<ul style="list-style-type: none"> • Die Quelle wechselt nicht auf “USB” um, wenn Sie ein USB-Gerät anschließen, während Sie eine andere Quelle hören. • “USB ERROR” erscheint. 	<p>Der USB-Anschluss nimmt mehr Leistung auf als das Designlimit vorgibt. Schalten Sie die Stromversorgung aus und trennen Sie das USB-Gerät ab. Schalten Sie dann die Stromversorgung wieder ein und schließen Sie das USB-Gerät erneut an.</p> <p>Wenn dies das Problem nicht behebt, schalten Sie die Stromversorgung aus und wieder ein (oder setzen Sie die Einheit zurück), bevor Sie das USB-Gerät durch ein anderes ersetzen.</p>
Der iPod/iPhone schaltet nicht ein oder funktioniert nicht.	<ul style="list-style-type: none"> • Prüfen Sie die Verbindung zwischen diesem Gerät und dem iPod/iPhone. • Trennen Sie das iPod/iPhone ab und setzen es mit Hard Reset zurück.

CD/USB/iPod

Symptom	Abhilfe
“LOADING” erscheint, wenn Sie durch Drücken von  /  auf den Suchmodus schalten.	Die Einheit bereitet die iPod/iPhone-Musikliste vor. Das Laden kann eine gewisse Zeit dauern, wiederholen Sie den Vorgang später.
“NO DISC”	Setzen Sie eine abspielbare Disc in den Ladeschlitz ein.
“TOC ERROR”	Achten Sie darauf, dass die Disc sauber und ordnungsgemäß eingelegt ist.
“NA FILE”	Achten Sie darauf, dass die Medien (Disc/USB) unterstützte Audiodateien enthalten. (Seite 38)
“COPY PRO”	Eine kopiergeschützte Datei wird wiedergegeben (disc/USB).
“NO DEVICE”	Schließen Sie ein Gerät (USB/iPod/iPhone) an und schalten Sie die Quelle erneut auf USB oder iPod USB um.
“NO MUSIC”	Schließen Sie ein Gerät (USB/iPod/iPhone) an, das abspielbare Audiodateien enthält.
“iPod ERROR”	<ul style="list-style-type: none"> • Erneutes Anschließen des iPod. • Setzen Sie den iPod erneut zurück.
“MEMORY FULL”	Sie haben die maximale Speicherkapazität Ihres iPod/iPhone erreicht.
“DISCONNECTED”	USB ist vom Kopfgerät getrennt. Bitte stellen Sie sicher, dass das Gerät richtig über USB angeschlossen ist.
“CONNECTING”	<ul style="list-style-type: none"> • Angeschlossen über den USB-Eingang: Das Gerät stellt die Verbindung zur Kopfgerät her. Bitte warten. • Angeschlossen über Bluetooth: Die Bluetooth-Verbindung ist getrennt. Bitte prüfen Sie, ob die Bluetooth-Verbindung und stellen Sie sicher, dass das Gerät und die Einheit gekoppelt und verbunden sind.
“CHECK APP”	Die Spotify-Anwendung ist nicht richtig verbunden, oder der Benutzer ist nicht angemeldet. Beenden Sie die Spotify Anwendung und starten Sie sie neu. Dann melden Sie sich bei Ihrem Spotify-Konto an.

CD/USB/iPod

Spotify

Fehlersuche

Symptom	Abhilfe
Kein Bluetooth-Gerät ist erkannt.	<ul style="list-style-type: none"> Suchen Sie erneut vom Bluetooth-Gerät. Setzen Sie das Gerät zurück. (Seite 4)
Bluetooth-Pairing kann nicht ausgeführt werden.	<ul style="list-style-type: none"> Stellen Sie sicher, dass Sie den gleichen PIN-Code für die Einheit und das Bluetooth-Gerät eingegeben haben. Löschen Sie Pairing-Information sowohl von der Einheit als auch dem Bluetooth-Gerät, und führen Sie dann das Pairing erneut aus. (Seite 18)
Echo oder Rauschen wird während eines Telefongesprächs gehört.	<ul style="list-style-type: none"> Justieren Sie die Mikrofoneinheit-Position. (Seite 18) Prüfen Sie die [ECHO CANCEL]-Einstellung. (Seite 20)
Die Telefon-Tonqualität ist schlecht.	<ul style="list-style-type: none"> Verringern Sie den Abstand zwischen der Einheit und dem Bluetooth-Gerät. Bewegen Sie das Fahrzeug zu einem Ort, wo ein besseres Signal empfangen wird.
Sprach-Rufmethode ist nicht erfolgreich.	<ul style="list-style-type: none"> Verwenden Sie die Sprach-Rufmethode in einer ruhigeren Umgebung. Verringern Sie den Abstand zum Mikrofon, während Sie den Namen sprechen. Stellen Sie sicher, dass die gleiche Stimme wie für die Sprach-Kennung registriert verwendet wird.
Der Ton wird unterbrochen oder weist bei Wiedergabe von einem Bluetooth-Audioplayer Aussetzer auf.	<ul style="list-style-type: none"> Verringern Sie den Abstand zwischen dem Gerät und dem Bluetooth-Audioplayer. Schalten Sie die Einheit aus und wieder ein, und versuchen Sie erneut, die Verbindung herzustellen. Andere Bluetooth-Geräte versuchen möglicherweise, die Verbindung zur Einheit herzustellen.
Der angeschlossene Bluetooth-Audioplayer kann nicht gesteuert werden.	<ul style="list-style-type: none"> Prüfen Sie, ob der angeschlossene Bluetooth-Audioplayer das Audio/Video Remote Control Profile (AVRCP) unterstützt. (Siehe auch Bedienungsanleitung Ihres Audioplayers.) Trennen Sie den Bluetooth-Player ab und schließen ihn erneut an.
"NOT SUPPORT"	Das angeschlossene Telefon unterstützt nicht das Spracherkennungssystem oder die Telefonbuch-Übertragung.

Symptom	Abhilfe
"NO ENTRY"/"NO PAIR"	Kein registriertes Gerät ist über Bluetooth angeschlossen/gefunden.
"ERROR"	Wiederholen Sie die Bedienung. Wenn "ERROR" erneut erscheint, prüfen Sie, ob das Gerät die probierte Funktion unterstützt.
"NO INFO"/"NO DATA"	Das Bluetooth-Gerät kann nicht die Kontaktinformationen erhalten.
"HF ERROR XX"/"BT ERROR"	Setzen Sie die Einheit zurück und probieren Sie den Vorgang erneut. Wenn dadurch das Problem nicht behoben wird, wenden Sie sich an den Kundendienst.
"SWITCHING NG"	Die angeschlossene Telefone unterstützen möglicherweise nicht die Telefon-Umschalten-Funktion.
Die Bluetooth-Verbindung zwischen dem Bluetooth-Gerät und der Einheit ist instabil.	Löschen Sie das unbenutzte registrierte Bluetooth-Gerät aus der Einheit. (Seite 22)
Keine Antwort von Alexa nach der Spracheingabe.	Amazon Cloud konnte die Spracheingabe nicht analysieren.
Falsche Antwort von Alexa.	Alexa missverstand, was gesagt wurde oder erfasste nicht die gesamte Anfrage oder den gesprochenen Satz. Bitte erneut versuchen. (Seite 24)
"DISCONNECTED"	Stellen Sie sicher, Ihr Smartphone über Bluetooth mit der Einheit zu verbinden. (Seite 18)
Nicht in der Lage, die Verbindung zur Alexa-Mobilanwendung herzustellen oder erneut herzustellen.	<ul style="list-style-type: none"> Stellen Sie sicher, dass das Audiogerät über Bluetooth verbunden ist. Wählen Sie das Audiogerät unter [AUDIO SELECT] in [BT MODE]. (Seite 22) Führen Sie den einmaligen Einrichtungsprozess erneut durch. Siehe "Erste Einrichtung" auf Seite 24. Schalten Sie die Einheit aus und wieder ein, und versuchen Sie erneut, die Verbindung herzustellen. Für das iOS-Gerät stellen Sie sicher, dass die ALEXA-Quelle oder iPod BT-Quelle gewählt ist.

Technische Daten

Digitalradio	DAB	Frequenzbereich	Band III: 174,928 MHz — 239,200 MHz
		Empfindlichkeit	-100 dBm
		Signal-Rauschabstand	90 dB
		Antennenanschluss-Typ	SMB
		Antennen-Ausgangsspannung	DC 12 V
		Antennen-Maximalstrom	< 100 mA

Analogradio	FM	Frequenzbereich	87,5 MHz — 108,0 MHz (50-kHz-Raster)
		Empfindlichkeit (S/N = 30 dB)	6,2 dBf 0,56 µV/75 Ω
		Empfindlichkeitsschwelle (DIN S/N = 46 dB)	15,2 dBf 1,58 µV/75 Ω
		Frequenzgang (±3 dB)	30 Hz — 15 kHz
		Signal-Rauschabstand (MONO)	68,0 dB
		Kanaltrennung (1 kHz)	40 dB
	MW (AM)	Frequenzbereich	531 kHz — 1 611 kHz (9-kHz-Raster)
		Empfindlichkeit (S/N = 20 dB)	28,5 µV
	LW (AM)	Frequenzbereich	153 kHz — 279 kHz (9-kHz-Raster)
		Empfindlichkeit (S/N = 20 dB)	45 µV

CD-Player	Lasodiode	GaAlAs
	Digitalfilter (D/A)	8-faches Oversampling
	Spindeldrehzahl	500 U/min — 200 U/min (CLV)
	Tonhöhenchwankung	Unterhalb der Messgrenze
	Frequenzgang (±1 dB)	20 Hz — 20 kHz
	Gesamtklirrfaktor (1 kHz)	0,01 %
	Signal-Rauschabstand (1 kHz)	96 dB
	Dynamikbereich	91 dB
	Kanaltrennung	84 dB
	MP3-Decodierung	Unterstützt MPEG-1/2 Audio Layer-3
WMA-Decodierung	Unterstützt Windows Media Audio	
AAC-Decodierung	AAC-LC“.aac“-Dateien	

USB	USB Standard	USB 1.1, USB 2.0 (Hohe Geschwindigkeit)
	Dateisystem	FAT12/16/32
	Maximaler Versorgungsstrom	DC 5 V  1,5 A
	MP3-Decodierung	Unterstützt MPEG-1/2 Audio Layer-3
	WMA-Decodierung	Unterstützt Windows Media Audio
	AAC-Decodierung	AAC-LC“.aac“,“.m4a“-Dateien
	WAV-Decodierung	Linear PCM
	FLAC-Decodierung	FLAC-Datei (Bis zu 96 kHz/24 Bit)

Technische Daten

Auxiliary	Frequenzgang (± 3 dB)	20 Hz — 20 kHz
	Maximaler Spannungseingang	1 000 mV
	Eingangsimpedanz	30 k Ω

Bluetooth	Version	Bluetooth 4.2
	Frequenzbereich	2,402 GHz — 2,480 GHz
	HF-Ausgangsleistung (E.I.R.P.)	+4 dBm (MAX), Leistungsklasse 2
	Maximaler Kommunikationsbereich	Sichtlinie ca. 10 m (32,8 ft)
	Profil	HFP 1.7.1 (Hands-Free Profile) A2DP (Advanced Audio Distribution Profile) AVRCP 1.6.1 (Audio/Video Remote Control Profile) PBAP (Phonebook Access Profile) SPP (Serial Port Profile)

Audio	Maximale Ausgangsleistung	50 W \times 4
	Volle Bandbreitenleistung (bei weniger als 1 % Klirrfaktor)	22 W \times 4
	Lautsprecherimpedanz	4 Ω — 8 Ω

Audio	Klangregler	Band 1:	62,5 Hz ± 9 dB
		Band 2:	100 Hz ± 9 dB
		Band 3:	160 Hz ± 9 dB
		Band 4:	250 Hz ± 9 dB
		Band 5:	400 Hz ± 9 dB
Band 6:		630 Hz ± 9 dB	
Band 7:		1 kHz ± 9 dB	
Band 8:		1,6 kHz ± 9 dB	
Band 9:		2,5 kHz ± 9 dB	
Band 10:		4 kHz ± 9 dB	
Band 11:		6,3 kHz ± 9 dB	
Band 12:		10 kHz ± 9 dB	
Band 13:		16 kHz ± 9 dB	
	Vorverstärkerpegel/Last	2 500 mV/10 k Ω	
	Vorverstärkungsimpedanz	$\leq 600 \Omega$	

Allgemeines	Betriebsspannung	12-V-DC-Fahrzeuggestricke
	Einbaumaße (B \times H \times T)	182 mm \times 111 mm \times 156 mm
	Nettogewicht (einschließlich Frontrahmen und Einbaualterung)	1,6 kg

Änderungen ohne Vorankündigung bleiben vorbehalten.

- Microsoft and Windows Media are either registered trademarks or trademarks of Microsoft Corporation in the United States and/or other countries.
- Use of the Made for Apple badge means that an accessory has been designed to connect specifically to the Apple product(s) identified in the badge and has been certified by the developer to meet Apple performance standards. Apple is not responsible for the operation of this device or its compliance with safety and regulatory standards. Please note that the use of this accessory with an Apple product may affect wireless performance.
- Apple, iPhone, iPod, iPod touch, iTunes, and Lightning are trademarks of Apple Inc., registered in the U.S. and other countries.
- IOS is a trademark or registered trademark of Cisco in the U.S. and other countries and is used under license.
- Android is a trademark of Google LLC.
- SPOTIFY and the Spotify logo are among the registered trademarks of Spotify AB.
- The Bluetooth® word mark and logos are registered trademarks owned by Bluetooth SIG, Inc. and any use of such marks by JVCKENWOOD Corporation is under license. Other trademarks and trade names are those of their respective owners.
- Amazon Alexa is not available in all languages and countries.
- Amazon, Alexa and all related logos are trademarks of Amazon.com, Inc. or its affiliates.

